

# DS100

CE 0682

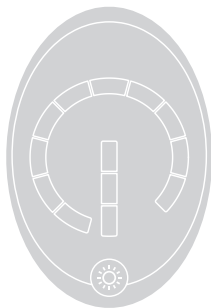

## Clavier à code radio

**FR** - Instructions et avertissements pour l'installation et l'utilisation

**EN** - Instructions and warnings for installation and use

**IT** - Istruzioni ed avvertenze per l'installazione e l'uso

**PL** - Instrukcje i ostrzeżenia do instalacji i użytkowania

**PUK CODE**

Your  
Smart  
**Nice Home**



# 1 AVERTISSEMENTS

- Avant de commencer l'installation vérifiez si le produit est adapté à l'emploi, avec une attention particulière pour les données figurant dans le chapitre « Caractéristiques techniques » ; Nice ne répond pas des dommages dérivant d'une utilisation du produit différente de celle qui est prévue dans le présent manuel.
- Éviter que les parties internes du produit puissent entrer en contact avec de l'eau ou d'autres substances polluantes, ne pas le conserver à proximité de sources de chaleur intense et ne pas l'exposer à des flammes vives ; si cela se produit, suspendre immédiatement l'utilisation et s'adresser au service après-vente Nice.
- Pour les opérations d'installation, couper l'alimentation électrique.
- Les matériaux de l'emballage doivent être émis au rebut dans le plein respect des normes locales.
- Remarques particulières sur la conformité à l'emploi de ce produit par rapport à la Directive "R&TTE" 1999/5/CE.
  - Ce produit satisfait les exigences essentielles requises par l'article 3 de la directive "R&TTE" pour l'utilisation et l'application prévues dans ce manuel d'instructions; il est interdit d'utiliser le produit pour des applications différentes.
  - La gamme des fréquences radio utilisables est sujette à la législation nationale. Les pays dans lesquels ce produit peut être utilisé sont tous ceux de la Communauté Européenne et la Suisse.
  - Si le pays dans lequel on prévoit de l'utiliser n'est pas inclus dans le point qui précède, l'installateur est tenu de vérifier si l'utilisation de la fréquence du produit est autorisée.

## 2 DESCRIPTION DU PRODUIT ET TYPE D'UTILISATION

Le sélecteur numérique DS100 (**fig.1**), est un émetteur radio qui permet, après avoir tapé correctement le code secret, de commander à distance les récepteurs radio correspondants ou bien les logiques de commande pour portails ou moteurs tubulaires; il ne peut être utilisé que dans les installations d'automatisation de la gamme Nice Home.

Il dispose de 10 touches (**A-fig.1**) (de 0 à 9) qui permettent de taper le code, plus 3 touches (**B-fig.1**) qui sont utilisées pour envoyer les 3 types de commandes à un même automatisme ou pour commander jusqu'à 3 automatismes ou récepteurs différents.

Il y a aussi une autre touche (**C-fig.1**) à utiliser quand la lumière ambiante est insuffisante et qui permet d'éclairer toutes les touches pour taper facilement le code.

La transmission de la commande est confirmée par une série de brefs signaux acoustiques rapprochés (bip) durant toute la phase de transmission.

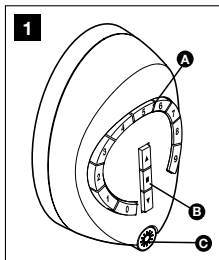

## 3 INSTALLATION

Avant de fixer DS100 au mur, nous conseillons d'effectuer un essai pratique pour en évaluer le bon fonctionnement et la portée effective.

**ATTENTION: Il est bon de considérer attentivement l'endroit où fixer DS100; en plus de la distance par rapport au récepteur, éviter de le placer à proximité ou encore pire sur des structures métalliques qui pourraient créer un blindage. Poser le sélecteur numérique DS100 sur**

le mur où l'on souhaite le fixer puis effectuer une transmission et vérifier que la logique reçoit la commande envoyée.

Tenir compte également du fait que quand la pile est en voie d'épuisement il peut y avoir une réduction de la portée de 25÷30 %

Après avoir vérifié son bon fonctionnement, il est possible de fixer DS100 à la bonne hauteur de la manière suivante (fig. 2):

01. Dévisser la vis de fermeture
02. Enlever le fond du sélecteur numérique et le fixer au mur avec les vis
03. Accrocher le sélecteur numérique au support fixé au mur en faisant pivoter sur la partie haute du support
04. Fixer le sélecteur au support avec la vis de fermeture

2 01.

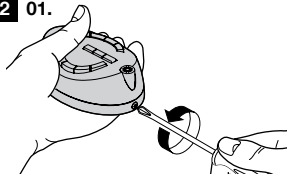

02.

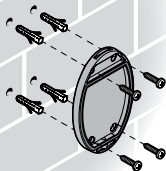

03.

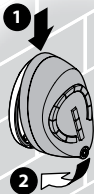

04.

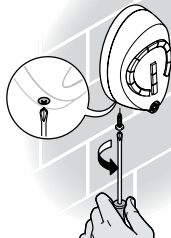

## 4 MÉMORISATION À DISTANCE DE DS100

Si dans la logique de commande, le récepteur radio ou le moteur tubulaire à commander, on a déjà mémorisé une autre télécommande, il sera possible de mémoriser le sélecteur numérique DS100 de la manière décrite ci-après.



Si par contre, il n'y a pas d'autres émetteurs mémorisés, il faut se référer aux instructions spécifiques du produit à commander pour effectuer la procédure "mémorisation du premier émetteur"; si vous ne disposez pas des instructions originales du produit, vous pouvez les consulter dans notre site [www.niceforyou.com](http://www.niceforyou.com)

La procédure de mémorisation peut varier d'un produit à l'autre, nous conseillons par conséquent de consulter les instructions originales.

Avec cette procédure, un **NOUVEL émetteur est mémorisé**, en utilisant un second émetteur (ANCIEN) déjà mémorisé et fonctionnant, sans utiliser les touches de la logique de commande mais seulement en se plaçant près de cette dernière.

Pendant la procédure, le **NOUVEL émetteur est mémorisé** comme était mémorisé l'émetteur ANCIEN (Mode 1 ou Mode 2).

Avec l'**ANCIEN** émetteur et le sélecteur numérique DS100 se placer à proximité de la logique de commande, du récepteur radio ou du moteur tubulaire et exécuter les opérations suivantes:

Mémorisation à distance	Exemple
<b>01.</b> Taper le code secret sur le sélecteur numérique DS100 (code d'usine: "11"), presser ensuite pendant au moins 5 s une touche de transmission, puis relâcher	
<b>02.</b> Presser lentement 3 fois la touche sur l' <b>ANCIEN</b> émetteur	

**03.** Taper le code secret sur le sélecteur numérique DS100, presser lentement une fois une touche de transmission (la même que celle qui a été utilisée à l'étape 01), puis relâcher



Le sélecteur numérique DS100 sera alors reconnu par la logique de commande, par le récepteur radio ou par le moteur tubulaire et prendra les caractéristiques qu'avait l'**ANCIEN** émetteur.

## 5 MODE D'EMPLOI

À chaque fois que l'on presse une touche, le sélecteur numérique DS100 émet une note acoustique qui confirme la pression de la touche.

Pour que DS100 puisse envoyer une commande par radio, il faut taper le code secret qui permet de valider la transmission de la commande, puis il est possible de presser les touches **A B C** pour envoyer les commandes comme si DS100 était un émetteur radio normal.

Le code initial d'usine est "**11**" mais il peut être modifié à tout moment en suivant les indications de la section 6 "Modification du code".

Le code secret est un numéro composé d'un minimum d'1 à un maximum de 10 chiffres (5 ou 5566778899 sont deux exemples de codes possibles).

Si on ne presse aucune touche pendant 10 secondes, il faut taper de nouveau le code pour envoyer une nouvelle commande.







En cas d'erreur dans la saisie du code, la tentative d'effectuer la transmission provoque l'émission de trois notes acoustiques en succession rapide (Bip - Bip - Bip) qui indique que le code a été mal tapé.

À tout moment, on peut presser la touche **C** de la **fig. 1** qui permet d'éclairer les touches et de faciliter ainsi la saisie du code.

## 6 MODIFICATION DU CODE

On peut modifier à tout moment le code secret mais il faut connaître pour cela le code actif.

Pour le remplacement du code, procéder comme suit.

Modification du code	Exemple
01. Presser la touche ☀ <b>C</b> de la <b>fig. 1</b>	
02. Taper le code actif	
03. Presser la touche ☀ <b>C</b> de la <b>fig. 1</b>	
04. Taper le nouveau code désiré (max. 10 chiffres)	
05. Presser la touche ☀ <b>C</b> de la <b>fig. 1</b>	
06. Taper une nouvelle fois le nouveau code (max. 10 chiffres)	
07. Presser la touche ☀ <b>C</b> de la <b>fig. 1</b>	



- 08.** Si l'opération s'est conclue avec succès, on entendra trois bips tandis que si l'une des phases a échoué on aura 5 bips rapides



Note: si l'on désire utiliser DS100 sans devoir taper le code, on peut programmer un code avec zéro chiffre simplement en ne pressant aucune touche aux points 04 et 06 du tableau.

En cas d'oubli du code saisi, on pourra modifier le code actif en répétant les points décrits ci-dessus, en tapant au point 02 de la procédure le code spécial d'usine « Code PUK » au lieu du code actif.

La combinaison «Code PUK» est une combinaison de 10 chiffres, garantie différente pour chaque DS100, et qui se trouve sur la page de couverture de ce manuel.

## 7 REMPLACEMENT DES PILES

Quand la portée du sélecteur numérique diminue sensiblement et/ou si on entend, au moment de l'allumage, 10 bips en succession rapide, cela signifie que les piles sont épuisées et qu'il faut les remplacer. Le sélecteur numérique contient deux piles au lithium CR2430.

Si on utilise DS100 dans des environnements avec des températures rigides (inférieures à  $-10^{\circ}\text{C}$ ) on pourrait avoir le signal pile épuisée même si en réalité elles sont encore partiellement chargées.

Pour le remplacement du code, procéder comme indiqué dans la **fig. 3**

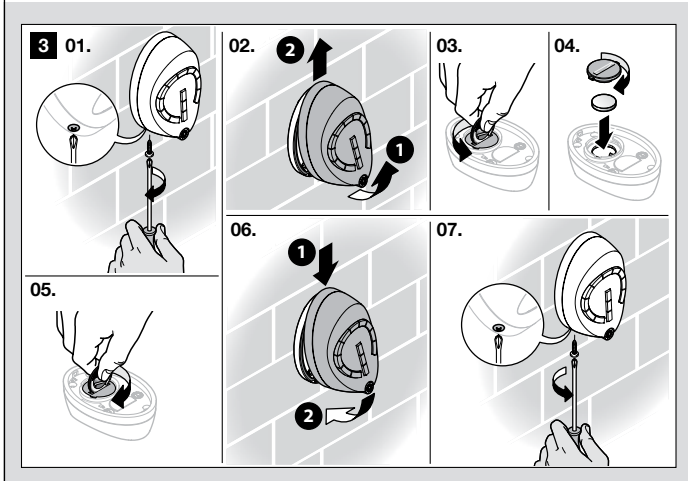

## 8 MAINTENANCE ET MISE AU REBUT



Le système n'a besoin d'aucune maintenance particulière.  
Ce produit est constitué de différents types de matériaux dont certains peuvent être recyclés et d'autres devront être mis au rebut. Informez-vous sur les systèmes de recyclage ou de mise au rebut en respectant les normes locales en vigueur.

**Attention :** certains composants électroniques pourraient contenir des substances polluantes : ne pas les abandonner dans la nature.



## 9 CARACTÉRISTIQUES TECHNIQUES

DS100 est produit par NICE S.p.A. (TV) Italy. Dans le but d'améliorer les produits, NICE S.p.A. se réserve le droit d'en modifier à tout moment et sans préavis les caractéristiques techniques, en garantissant dans tous les cas le bon fonctionnement et le type d'utilisation prévus.

N.B. : toutes les caractéristiques techniques se réfèrent à la température de 20°C.

<b>Typologie</b>	Sélecteur numérique radio avec combinaison numérique pour le contrôle d'automatismes de stores, volets roulants, portails et portes
<b>Technologie adoptée</b>	Modulation codée AM OOK de porteuse radio
<b>Fréquence</b>	433.92 MHz
<b>Codage</b>	Rolling code avec code à 64 bits (18 milliards de milliards de combinaisons)
<b>Puissance rayonnée</b>	0,1mW environ
<b>Alimentation</b>	6 V +20% -40% avec 2 piles au lithium type CR2430
<b>Durée des piles</b>	2 ans, estimée sur une base de 10 commandes/jour de la durée d'1 s à 20 °C (aux basses températures l'efficacité des piles diminue)
<b>Nombre de codes possibles</b>	9.999.999.999
<b>Température de fonctionnement</b>	-20°C ... +55°C
<b>Indice de protection</b>	IP44 (utilisation à l'extérieur)
<b>Dimensions / poids</b>	L 65 x H 95 x P 33 / 260 g

## Déclaration DE conformité

Déclaration en accord avec la directive 1999/5/CE

*Note : Le contenu de cette déclaration de conformité correspond à ce qui est déclaré dans le document officiel, déposé au siège de Nice S.p.a., et en particulier à sa dernière révision disponible avant l'impression de ce guide. Ce texte a été réadapté pour des raisons d'édition. Une copie de la déclaration originale peut être demandée à Nice S.p.a. (TV) Italy.*

**Numéro de déclaration** : 586/DS100      **Revisione**: 0      **Langue** : FR

Le soussigné Roberto Griffa en tant qu'Chief Executive Officer déclare sous sa propre responsabilité que le produit :

**Nom producteur** : NICE S.p.A.

**Adresse** : Via Pezza Alta 13, 31046 Rustignè di Oderzo (TV) Italy

**Modèle** : DS100 Clavier 13 touches avec code programmable

Est conforme aux critères essentiels requis par l'article 3 de la directive communautaire suivante, pour l'usage auquel ces produits sont destinés :

- Directive 1999/5/CE DU PARLEMENT EUROPÉEN ET DU CONSEIL du 9 mars 1999 concernant les équipements hertziens et les terminaux de communication et la reconnaissance mutuelle de leur conformité, selon les normes harmonisées suivantes :
  - Protection de la santé (art. 3(1)(a)) : EN 62479:2010
  - Sécurité électrique (art. 3(1)(a)) : EN 60950-1:2006+A11:2009+A12:2011
  - Compatibilité électromagnétique (art. 3(1)(b)) : EN 301 489-1 V1.9.2:2011, EN 301 489-3 V1.4.1:2002
  - Spectre radio (art. 3(2)) : EN 300 220-2 V2.4.1:2012

Conformément à la directive 1999/5/CE (Annexe V), le produit DS100 résulte de classe 1 et est marqué : **CE 0682**

Oderzo, 28 juillet 2016

Ing. **Roberto Griffa**  
(Chief Executive Officer)

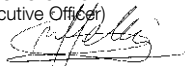



# 1 WARNINGS

- Before proceeding with the installation, make sure the product is suitable for its intended use. Pay special attention to the data provided in the “Technical Characteristics” chapter. Nice disclaims liability for any damage resulting from uses of the product other than those described in this manual.
- Protect the product’s internal components from contact with water and other polluting substances. Keep it away from heat sources and do not expose it to open flames. If any of these conditions occur, stop using it immediately and call Nice customer service.
- Disconnect the power supply before proceeding with the installation operations.
- The packaging materials must be disposed of in compliance with the regulations locally in force.
- Specific warnings regarding the intended application of this product in relation to the “R&TTE” “1999/5/CE directive”.
  - This product complies with the essential requisites specified by section 3 of the “R&TTE” Directive regarding the use for which the product is destined for in this instructions manual; the use of this product for purposes other than those for which it was intended is prohibited.
  - The usable radio frequency range is subject to national legislation; the countries in which this product can be used are; all countries within the European Community and Switzerland.
  - Those responsible for installation should verify if the use of the products frequency is permitted, if the country in which the product is to be used is not mentioned in the point above.

## 2 PRODUCT DESCRIPTION AND APPLICATIONS

The DS100 digital selector (**fig. 1**) is a radio transmitter that, after having typed in the correct secret combination, permits the remote control of corresponding radio receivers or gate or tubular motor control units and can only be used for Nice Home automation systems.

The combination is typed in by means of the 10 buttons (**A-fig.1**) (from 0 to 9), while the 3 buttons (**B-fig.1**) are used to send the 3 types of commands to a similar automation or to control up to 3 different automations or receivers.

Another button (**C-fig.1**) is used when there is little light, which lights the buttons so that the combination can be easily introduced.

A series of rapid Beeps confirms that the command has been sent during transmission.

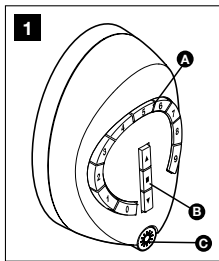

## 3 INSTALLATION

Ideally a test should be made to ascertain the functioning and effective range before actually fixing the DS100.

**CAUTION: The place in which the DS100 is to be fixed should also be carefully considered.**

**In addition to the distance from the receiver, avoid positioning it close to, or even worse, on metal structures that could create a shield.**

**Place the DS100 digital selector on the wall to which it is to be fixed and perform a transmission to ensure that the receiver receives the**



command that has been sent.

**Also take into consideration that when the batteries are flat the range can be reduced by 25÷30 %.**

Once the functioning has been assured, fix the DS100 at a suitable height as follows (**fig. 2**):

**01.** Unscrew the retaining screw

**02.** Remove the base of the digital selector and screw it to the wall

**03.** Connect the digital selector to the support fixed to the wall, hooking it to the upper part of the support

**04.** Fix the selector to the support with the retaining screw

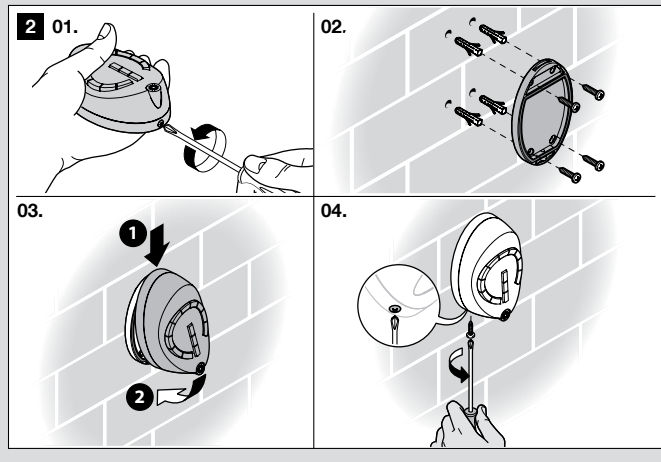

## 4 DS100 REMOTE MEMORISATION



If another remote control has already been memorised on a control unit, radio receiver or tubular motor, the DS100 digital selector can be memorised as described below. Whereas, if a transmitter has still to be memorised, the instructions related to the product to be commanded must be consulted to perform the “memorisation of the first transmitter”; consult the site [www.niceforyou.com](http://www.niceforyou.com) if the original instructions of the product are not available.

The memorisation procedure may change depending on the product, therefore the original instructions should be referred to.

Avec cette procédure, un **NOUVEL** émetteur est mémorisé, en utilisant un second émetteur (ANCIEN) déjà mémorisé et fonctionnant, sans utiliser les touches de la logique de commande mais seulement en se plaçant près de cette dernière.

Pendant la procédure, le **NOUVEL** émetteur est mémorisé comme était mémorisé l'émetteur ANCIEN (Mode 1 ou Mode 2).

Perform the following steps with the digital **OLD** transmitter and selector DS100 placed close to the control unit, receiver radio or tubular motor:

Remote memorisation	Example
<b>01.</b> Type in the secret combination (factory setting: “11”) on the DS100 digital selector, then push a transmission button for at least 5” and then release	
<b>02.</b> Slowly push the button on the <b>OLD</b> transmitter 3 times	
<b>03.</b> Type in the secret combination on the DS100 digital selector, then slowly push a transmission button once (the same that was used in step 01), then release it	

At this point the DS100 digital selector is recognised by the control unit, receiver radio or tubular motor and will take on the same characteristics as the **OLD** transmitter.

## 5 USAGE

The DS100 digital selector emits a tone each time a button is pushed confirming that it has been performed correctly.

The DS100 cannot send a radio command until the command transmission has been enabled through the introduction of the secret combination, after which the **A B C** buttons can be pushed to send the command as if the DS100 was a normal radio transmitter.

The factory set combination of “**11**” can be changed at any time as described in the “Change of combination” chapter 6.

The secret combination is composed from a minimum of 1 number to a maximum of 10 numbers (for example: 5 or 5566778899).

If no buttons are pushed within 10 seconds the combination will have to be introduced once again in order to send another command.

If the combination is incorrectly introduced, three rapid notes are emitted (beep-beep-beep) when the transmission is attempted that indicate that the combination has been incorrectly typed in.











To make the introduction of the combination easier, the buttons can be lit up at any time by pushing button **C** in **fig. 1**.

## 6 CHANGE OF COMBINATION

EN

The secret combination can be changed at any time as long as the present combination is known.

To replace the combination, proceed as described below.

Change of combination	Example
01. Push button  <b>C</b> of <b>fig. 1</b>	
02. Type in the present combination	
03. Push button  <b>C</b> of <b>fig. 1</b>	
04. Type in the new combination (max 10 numbers)	
05. Push button  <b>C</b> of <b>fig. 1</b>	
06. Type in the new combination again (max 10 numbers)	
07. Push button  <b>C</b> of <b>fig. 1</b>	

- 08.** Three beeps are emitted if the operation has been successful otherwise 5 rapid beeps are given indicating that one of the steps was unsuccessful



Note: If one wishes to use DS100 without having to introduce a combination, a combination with no numbers can be introduced by not pushing the buttons at points 04 and 06 of table 2.

If the combination is forgotten it can be changed by repeating the above mentioned points and entering at point 02 of the procedure the special default “PUK code” in place of the current combination.

Each DS100 has its own individual 10 digit “PUK” code which can be found on the front cover of this manual.

## 7 REPLACEMENT OF THE BATTERIES

When the digital selector range is significantly reduced and/or 10 rapid beeps are emitted when switched on, this means that the batteries are flat and require replacement. The digital selector contains two CR2430 lithium batteries.

If the DS100 is used in freezing temperatures (below  $-10^{\circ}\text{C}$ ) flat battery signals may be given even if the batteries are still partially charged.

To replace the battery, proceed as shown in **fig. 3**.

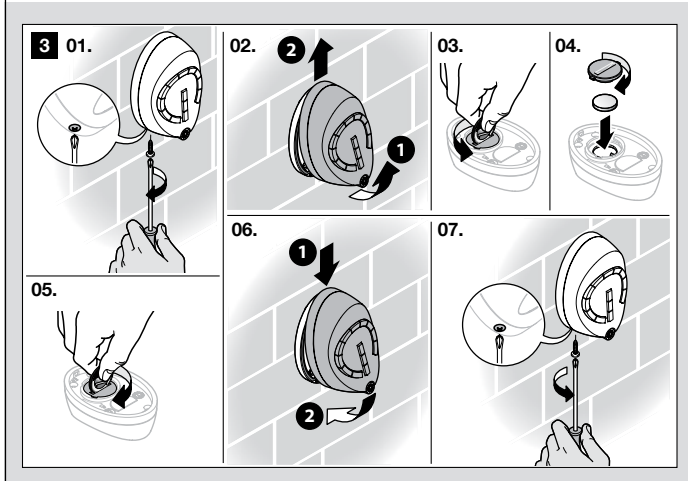

## 8 MAINTENANCE AND DISPOSAL



The system does not require special maintenance. This product is made of various materials; some may be recycled and others must be disposed of. Obtain information on product recycling or disposal, in observance of current local standards.

**Caution:** some electronic components may contain pollutant substances; never dispose of into the environment.



## 9 TECHNICAL CHARACTERISTICS

DS100 is produced by NICE S.p.A. (TV) Italy. Nice S.p.A., in order to improve its products, reserves the right to modify their technical characteristics at any time without prior notice. In any case, the manufacturer guarantees their functionality and fitness for the intended purposes.

Note: all the technical characteristics refer to a temperature of 20°C.

<b>Type</b>	Digital radio selector with digital combination for the control of awnings, rolling shutters, gates and door automations
<b>Adopted technology</b>	AM OOK coded modulation of radio carrier
<b>Frequency</b>	433.92 MHz
<b>Code</b>	Rolling code with 64 Bit code (18 billion million combinations)
<b>Irradiated power</b>	approx. 0.1mW
<b>Power supply</b>	6V +20% -40% with two CR2430 type lithium batteries
<b>Battery life</b>	2 years, estimated on the basis of 10 commands/day, each lasting 1" at 20°C (at low temperatures the efficiency of the batteries decreases)
<b>No. of combinations</b>	9.999.999.999
<b>Operating temperature</b>	-20°C ... 55°C
<b>Protection class</b>	IP44 (for external use)
<b>Dimensions / weigh</b>	L 65 x H 95 x D 33 / 260 g



## CE Declaration of conformity

Declaration in accordance with Directive 1999/5/EC

*Note: The contents of this declaration correspond to declarations in the official document deposited at the registered offices of Nice S.p.a. and in particular to the last revision available before printing this manual. The text herein has been re-edited for editorial purposes.*

*A copy of the original declaration can be requested from Nice S.p.a. (TV) Italy.*

**Declaration number:** 586/DS100

**Revision:** 0

**Language:** EN

The undersigned, Roberto Griffa, in the role of Chief Executive Officer, declares under his sole responsibility, that the product:

**Manufacturer's Name:** NICE S.p.A.

**Address:** Via Pezza Alta 13, 31046 Rustignè di Oderzo (TV) Italy

**Model:** DS100 13-key keypad with programmable code

**Accessories:**

Conforms to the essential requirements stated in article 3 of the following EC directive, for the intended use of products:

- DIRECTIVE 1999/5/EC OF THE EUROPEAN PARLIAMENT AND OF THE COUNCIL of 9 March 1999 on radio equipment and telecommunications terminal equipment and the mutual recognition of their conformity, in accordance with the following harmonised standards:
  - Health and safety (Art. 3(1)(a)): EN 62479:2010
  - Electrical safety (Art. 3(1)(a)): EN 60950-1:2006+A11:2009+A12:2011+A1:2010+A2:2013
  - Electromagnetic compatibility (Art. 3(1)(b)): EN 301 489-1 V1.9.2:2011, EN 301 489-3 V1.6.1:2013
  - Radio spectrum (Art. 3(2)): EN 300 220-2 V2.4.1:2012

In accordance with the directive 1999/5/EC (appendix V), the product is class 1 and marked: **CE 0682**

Oderzo, 28 July 2016

Ing. **Roberto Griffa**  
(Chief Executive Officer)

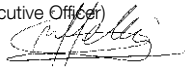



# 1 AVVERTENZE

- Prima di iniziare l'installazione verificate se il prodotto è adatto all'uso, con particolare attenzione ai dati riportati nel capitolo "Caratteristiche tecniche"; Nice non risponde dei danni risultanti da un uso del prodotto diverso da quanto previsto nel presente manuale.
- Le operazioni di installazione devono avvenire senza la presenza dell'alimentazione elettrica.
- Evitare che le parti interne del prodotto possano venire a contatto con acqua o altre sostanze inquinanti, non tenerlo vicino a forti fonti di calore né esporlo a fiamme; qualora accada, sospendere immediatamente l'uso e rivolgersi al servizio assistenza Nice.
- Il materiale dell'imballaggio deve essere smaltito nel pieno rispetto della normativa locale.
- Avvertenze particolari sull'idoneità all'uso di questo prodotto in relazione alla Direttiva "R&TTE" 1999/5/CE.
  - Questo prodotto risponde ai requisiti essenziali richiesti dall'articolo 3 dalla direttiva "R&TTE" nell'uso e per lo scopo previsto in questo manuale di istruzioni; è vietato l'uso del prodotto per scopi diversi.
  - La gamma delle frequenze radio utilizzabili è soggetta a legislazione nazionale; Le nazioni nelle quali questo prodotto può essere utilizzato sono: tutti gli stati della Comunità Europea e la Svizzera.
  - Se la nazione nella quale è previsto l'uso non è presente al punto sopra è compito di chi esegue l'installazione verificare se l'uso della frequenza del prodotto è consentita.

## 2 DESCRIZIONE DEL PRODOTTO E DESTINAZIONE D'USO

Il selettore digitale DS100 (**fig.1**), è un trasmettitore radio che consente, dopo aver digitato correttamente la combinazione segreta, di comandare a distanza i corrispondenti ricevitori radio oppure le centrali di comando per cancelli o motori tubolari; può essere usato esclusivamente in impianti di automazione della linea Nice Home.

Dispone di 10 tasti (**A-fig.1**) (da 0 a 9) che consentono di digitare la combinazione, più 3 tasti (**B-fig.1**) che sono usati per inviare i 3 tipi di comando ad una stessa automazione oppure per comandare fino a 3 automazioni o ricevitori diversi.

É inoltre presente un ulteriore tasto (**C-fig.1**) da usare in caso di scarsa illuminazione, che permette di illuminare tutti i tasti per digitare agevolmente la combinazione.

La trasmissione del comando è confermata da una serie di brevi segnali acustici ravvicinati (Bip) durante tutta la fase di trasmissione.

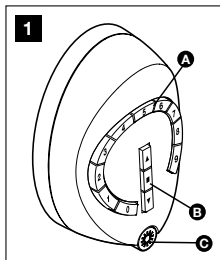

## 3 INSTALLAZIONE

Prima di fissare fisicamente DS100 si consiglia di effettuare una prova pratica per valutarne la funzionalità e l'effettiva portata.

**ATTENZIONE:** É opportuno considerare con attenzione il luogo dove fissare DS100; oltre alla distanza rispetto al ricevitore, evitare di collocarla in prossimità, o peggio, su strutture metalliche le quali potrebbero fare da schermo.

Appoggiate il selettore digitale DS100 sulla parete in cui intendete

**fissarlo quindi eseguite una trasmissione e verificate che la ricevente riceva il comando inviato.**

**Considerate anche che quando la batteria si scarica si può avere una riduzione della portata del 25÷30 %.**

Valutata la funzionalità è possibile fissare ad altezza opportuna DS100 nel seguente modo (**fig. 2**):

- 01.** Svitare la vite di chiusura
- 02.** Togliere il fondo dal selettore digitale e fissarlo alla parete tramite le viti
- 03.** Agganciare il selettore digitale al supporto fissato a parete facendo perno sulla parte alta del supporto
- 04.** Fissare il selettore al supporto tramite la vite di chiusura

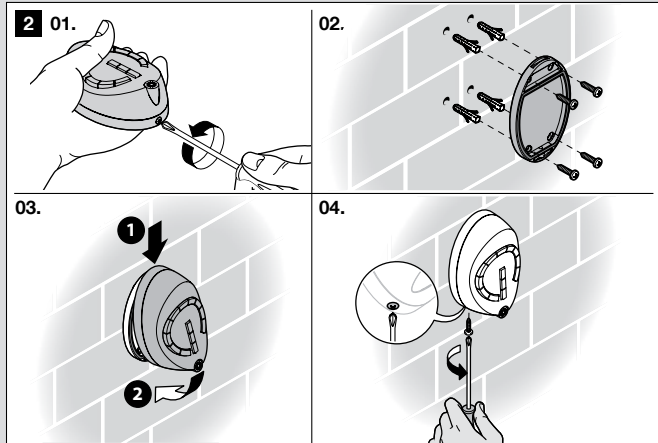

## 4 MEMORIZZAZIONE A DISTANZA DI DS100

Se nella centrale, ricevitore radio o motore tubolare da comandare, è già stato memorizzato un altro trasmettitore sarà possibile memorizzare il selettore digitale DS100 come descritto in seguito.

Se invece non è mai stato memorizzato nessun trasmettitore bisognerà fare riferimento alle specifiche istruzioni del prodotto da comandare per eseguire la procedura di "memorizzazione del primo trasmettitore"; se non disponete delle istruzioni originali del prodotto potrete consultarle nel sito [www.niceforyou.com](http://www.niceforyou.com)

La procedura di memorizzazione potrebbe cambiare in funzione dello specifico prodotto, si consiglia quindi di consultare le istruzioni originali.

Con questa procedura si memorizza un NUOVO trasmettitore usando un secondo trasmettitore (VECCHIO) già memorizzato e funzionante senza usare i tasti della centrale, ma solo posizionandosi in prossimità di quest'ultima.

Durante la procedura il trasmettitore NUOVO viene memorizzato come era stato memorizzato il trasmettitore VECCHIO (Modo 1 o Modo 2).

Con il **VECCHIO** trasmettitore e il selettore digitale DS100 porsi nelle vicinanze della centrale, del ricevitore radio o del motore tubolare ed eseguire le seguenti fasi:

Memorizzazione a distanza	Esempio
<b>01.</b> Digitare sul selettore digitale DS100 la combinazione segreta (di fabbrica: "11") quindi premere per almeno 5 secondi un tasto di trasmissione, poi rilasciare	
<b>02.</b> Premere lentamente per 3 volte il tasto sul <b>VECCHIO</b> trasmettitore	
<b>03.</b> Digitare sul selettore digitale DS100 la combinazione segreta quindi premere lentamente per una volta un tasto di trasmissione (lo stesso usato al passo 01), poi rilasciare	

A questo punto il selettore digitale DS100 verrà riconosciuto dalla centrale, dal ricevitore radio o dal motore tubolare e prenderà le caratteristiche che aveva il **VECCHIO** trasmettitore.

## 5 MODO D'USO

Ogni volta che viene premuto un tasto, il selettore digitale DS100 emette una nota acustica che conferma l'avvenuta pressione del tasto.

Affinché DS100 possa inviare un comando via radio bisogna digitare la combinazione segreta che consente di abilitare la trasmissione del comando, poi è possibile premere i tasti **A B C** per inviare i comandi come se DS100 fosse un normale trasmettitore radio.

La combinazione iniziale di fabbrica è “**11**” ma può essere cambiata in qualsiasi momento come descritto nel capitolo 6 “Cambio della combinazione”.

La combinazione segreta è un numero composto da un minimo di 1 ad un massimo di 10 cifre (5 oppure 5566778899 sono due esempi di combinazione).

Se per 10 secondi non si preme nessun tasto poi occorre digitare nuovamente la combinazione per inviare un ulteriore comando.







Se la combinazione viene inserita in modo errato, quando si tenterà di effettuare la trasmissione verranno emesse tre note acustiche veloci (Bip - Bip - Bip) che indicano l'errato inserimento della combinazione.

È possibile in qualsiasi momento premere il pulsante **C** di **fig. 1** che consente di illuminare i tasti e rendere in questo modo più agevole l'inserimento dalla combinazione.

## 6 CAMBIO DELLA COMBINAZIONE

È possibile in qualsiasi momento modificare la combinazione segreta, ma è necessario conoscere quella attualmente presente.

Per la sostituzione della combinazione procedere come descritto di seguito

Cambio della combinazione	Esempio
01. Premere il tasto ☀ <b>C</b> di <b>fig. 1</b>	
02. Digitare la combinazione attualmente presente	
03. Premere il tasto ☀ <b>C</b> di <b>fig. 1</b>	
04. Digitare la nuova combinazione (max 10 cifre)	
05. Premere il tasto ☀ <b>C</b> di <b>fig. 1</b>	
06. Digitare nuovamente la nuova combinazione (max 10 cifre)	
07. Premere il tasto ☀ <b>C</b> di <b>fig. 1</b>	



**08.** Se l'operazione è andata a buon fine si sentiranno tre (bip) altrimenti se una delle fasi ha dato esito negativo verranno emessi 5 (bip) veloci



Nota: nel caso si desideri poter usare DS100 senza dover digitare la combinazione è possibile inserire una combinazione con zero cifre semplicemente non premendo nessun tasto nei punti 04 e 06 della tabella.

Se si dovesse dimenticare la combinazione inserita sarà possibile cambiare la combinazione attuale ripetendo i punti sopra descritti digitando al punto 02 della procedura la combinazione speciale di fabbrica “Codice PUK” al posto della combinazione attuale.

La combinazione “Codice PUK” è una combinazione di 10 cifre che viene garantita diversa per ogni DS100 e si trova sulla pagina di copertina di questo manuale.

## 7 SOSTITUZIONE BATTERIE

Quando la portata del selettore digitale si riduce sensibilmente e/o al momento dell'accensione vengono emessi 10 Bip veloci, significa che la pila è scarica e bisogna quindi procedere alla sua sostituzione. Il selettore digitale contiene due batterie al litio CR2430.

Se si utilizza DS100 in ambienti con temperature rigide (inferiori a  $-10^{\circ}\text{C}$ ) si potrebbero generare segnalazioni di batteria scarica anche con batterie ancora parzialmente cariche.

Per la sostituzione della batteria procedere come da **fig. 3**

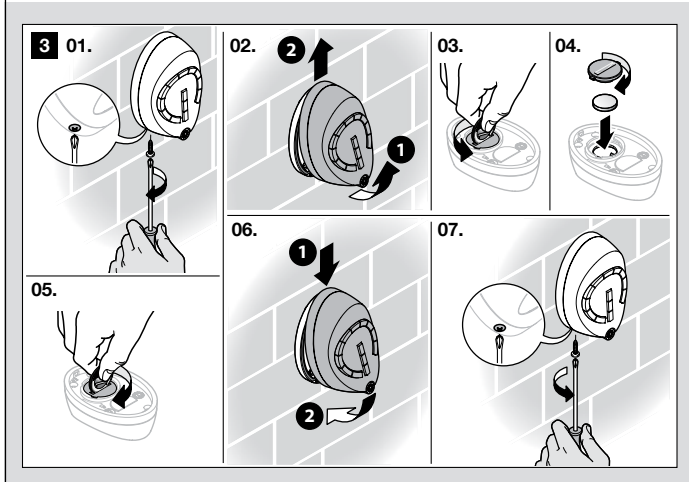

## 8 MANUTENZIONE E SMALTIMENTO



Il sistema non necessita di alcuna manutenzione particolare. Questo prodotto è costituito da varie tipologie di materiali, alcuni possono essere riciclati, altri dovranno essere smaltiti. Informatevi sui sistemi di riciclaggio o smaltimento del prodotto attenendosi alle norme di legge vigenti a livello locale.

**Attenzione:** alcuni componenti elettronici potrebbero contenere sostanze inquinanti: non disperdeteli nell'ambiente.



## 9 CARATTERISTICHE TECNICHE

DS100 è prodotto da NICE S.p.A. (TV) Italy. Allo scopo di migliorare i prodotti, NICE S.p.A. si riserva il diritto di modificare le caratteristiche tecniche in qualsiasi momento e senza preavviso, garantendo comunque funzionalità e Destinazione d'uso previste.

Nota: tutte le caratteristiche tecniche sono riferite alla temperatura di 20°C.

<b>Tipologia</b>	Selettore digitale radio con combinazione digitale per il controllo di automatismi tende, tapparelle, cancelli e portoni
<b>Tecnologia adottata</b>	Modulazione codificata AM OOK di portante radio
<b>Frequenza</b>	433.92 MHz
<b>Codifica</b>	Rolling code con codice a 64 bit (18 miliardi di miliardi di combinazioni)
<b>Potenza irradiata</b>	0,1mW circa
<b>Alimentazione</b>	6V +20% -40% con 2 batterie al Litio tipo CR2430
<b>Durata delle batterie</b>	2 anni, stimata su una base di 10 comandi/giorno della durata di 1 secondo a 20°C (alle basse temperature l'efficienza delle batterie diminuisce)
<b>N° combinazioni</b>	9.999.999.999
<b>Temperatura ambientale di funzionamento</b>	-20°C ... +55°C
<b>Grado di protezione</b>	IP44 (utilizzo in ambienti esterni)
<b>Dimensioni / peso</b>	L 65 x H 95 x P 33 / 260 g

## Dichiarazione CE di conformità

Dichiarazione in accordo alla Direttiva 1999/5/CE

*Nota: Il contenuto di questa dichiarazione corrisponde a quanto dichiarato nel documento ufficiale depositato presso la sede di Nice S.p.a., e in particolare, alla sua ultima revisione disponibile prima della stampa di questo manuale. Il testo qui presente è stato riadattato per motivi editoriali.*

*Copia della dichiarazione originale può essere richiesta a Nice S.p.a. (TV) Italy.*

**Numero dichiarazione:** 586/DS100      **Revisione:** 0      **Lingua:** IT

Il sottoscritto Roberto Griffa in qualità di Amministratore Delegato, dichiara sotto la propria responsabilità che il prodotto:

**Nome produttore:** NICE S.p.A.

**Indirizzo:** Via Pezza Alta 13, 31046 Rustignè di Oderzo (TV) Italy

**Modello:** DS100 Tastiera 13 tasti a codice programmabile

**Accessori:**

Risulta conforme ai requisiti essenziali richiesti dall'articolo 3 della seguente direttiva comunitaria, per l'uso al quale i prodotti sono destinati:

- Direttiva 1999/5/CE DEL PARLAMENTO EUROPEO E DEL CONSIGLIO del 9 marzo 1999 riguardante le apparecchiature radio e le apparecchiature terminali di comunicazione e il reciproco riconoscimento della loro conformità, secondo le seguenti norme armonizzate:
  - Protezione della salute (art. 3(1)(a)): EN 62479:2010
  - Sicurezza elettrica (art. 3(1)(a)): EN 60950-1:2006+A11:2009+A12:2011+A1:2010+A2:2013
  - Compatibilità elettromagnetica (art. 3(1)(b)): EN 301 489-1 V1.9.2:2011, EN 301 489-3 V1.6.1:2013
  - Spettro radio (art. 3(2)): EN 300 220-2 V2.4.1:2012

In accordo alla direttiva 1999/5/CE (Allegato V), il prodotto DS100 risulta di classe 1 e marcato: **CE 0682**

Oderzo, 28 luglio 2016

Ing. **Roberto Griffa**  
(Amministratore Delegato)

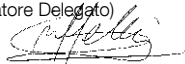



# 1 ZALECENIA

- Przed rozpoczęciem montażu sprawdź czy urządzenie nadaje się do użytku; zwróć szczególną uwagę na dane zamieszczone w rozdziale "Parametry techniczne"; Nice nie odpowiada za szkody wynikające z niewłaściwego używania urządzenia, odmiennego od przewidzianego w tej instrukcji obsługi.
- Operacje montażu muszą być wykonywane po odłączeniu zasilania elektrycznego.
- Zadbaj o to, aby elementy znajdujące się wewnątrz urządzenia nie zetknęły się z wodą lub innymi substancjami zanieczyszczającymi, nie umieszczaj go w pobliżu silnych źródeł ciepła i płomieni; jeżeli tak się stanie natychmiast przerwij używanie urządzenia i skontaktuj się z serwisem technicznym Nice.
- Opakowanie urządzenia musi zostać zlikwidowane zgodnie z odpowiednimi przepisami lokalnymi.
- Szczególne ostrzeżenia w zakresie użytkowania tego produktu w związku z dyrektywą „R&TTE” 1999/5/CE.
  - Produkt niniejszy odpowiada wymaganiom podstawowym zawartym w art. 3 dyrektywy „R&TTE” w zakresie użytkowania i przeznaczenia przewidzianego w niniejszej instrukcji, zabrania się użytkowania produktu do innych zastosowań.
  - Zakres stosowanych częstotliwości radiowych podlega uregulowaniom krajowym. Kraje, w których wyrób ten może być stosowany to: wszystkie kraje wspólnoty europejskiej oraz Szwajcaria.
  - Jeśli kraj, w którym produkt ma być stosowany nie został wymieniony w poprzednim punkcie zadaniem osoby instalującej jest upewnienie się, czy użytkowanie częstotliwości pracy produktu jest dozwolone.

## 2 OPIS PRODUKTU I PRZEZNACZENIE

Przełącznik cyfrowy DS100 (**rys.1**), jest nadajnikiem radiowym umożliwiającym, po poprawnym wprowadzeniu odpowiedniej kombinacji, do sterowania na odległość odpowiednich odbiorników radiowych lub centralek sterujących bram lub silników elektrycznych, może być stosowany wyłącznie w instalacjach automatycznych Nice Home.

Posiada 10 przycisków (**A-rys.1**) (od 0 do 9), które pozwalają na wprowadzanie kombinacji szyfrowej, oraz 3 przyciski (**B-rys.1**), które stosowane są do wysyłania 3 rodzajów poleceń do tej samej instalacji automatycznej, lub do sterowania do 3 różnych instalacji automatycznych i odbiorników.

Ponadto posiadają dodatkowy przycisk (**C-rys.1**) do stosowania w przypadku słabego oświetlenia, który umożliwia oświetlenie przycisków w celu wygodniejszego wprowadzania kombinacji cyfr.

Fakt nadawania przez pilota jest potwierdzany ciągiem krótkich sygnałów akustycznych (bip) podczas całej fazy transmisji.

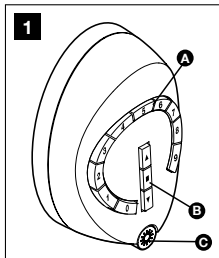

## 3 INSTALOWANIE

Przed fizycznym przymocowaniem DS100 zaleca się wykonanie praktycznej próby funkcjonowania i zasięgu rzeczywistego.

**UWAGA: Należy zastanowić się dobrze nad miejscem zamocowania DS100, aby, oprócz odległości od odbiornika, uwzględnić nie umieszczanie go w pobliżu lub, co gorsza na konstrukcjach metalowych, które mogą go ekranować.**

**Przyłożyć przełącznik cyfrowy DS100 do ściany, na której zamierza się go zamocować i następnie wykonać próbę nadawania sprawdzając, że**



**odbiornik otrzymał przekazane mu polecenie.**

**Należy mieć na uwadze to, że gdy bateria nie jest całkowicie naładowana zasięg może zmniejszyć się o 25÷30%.**

Po dokonaniu oceny funkcjonalnej możliwe jest przymocowanie na odpowiedniej wysokości DS100 w sposób następujący (**rys. 2**):

- 01.** Odkręcić śrubę zamykającą
- 02.** Zdjąć denko przełącznika z przełącznika cyfrowego i zamocować do ściany przy pomocy śrub
- 03.** Założyć przełącznik cyfrowy na zamocowanym do ściany uchwycie, zaczynając od górnej części uchwytu
- 04.** Umocować przełącznik cyfrowy do uchwytu przy pomocy śruby

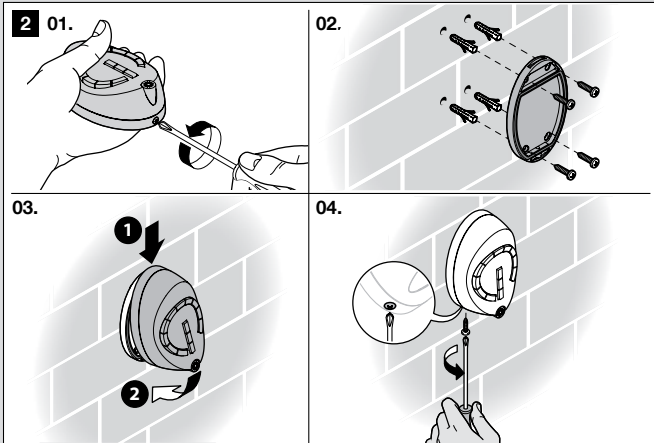

## 4 ZAPAMIĘTYWANIE DS100 NA ODLEGŁOŚĆ

Jeśli w centrali sterującej, odbiorniku radiowym lub sterowanym silniku uprzednio wczytane było inne urządzenie zdalnego sterowania, możliwe będzie zapisanie przełącznika cyfrowego DS100 w sposób opisany w dalszej części.



Jeśli natomiast nigdy nie wczytywano do pamięci żadnego nadajnika radiowego należy zapoznać się ze szczegółowymi instrukcjami produktu przeznaczonego do sterowania w celu przeprowadzenia procedury "wczytania pierwszego nadajnika"; jeśli nie dysponujecie państwo oryginalnymi instrukcjami, można pobrać je ze strony [www.niceforyou.com](http://www.niceforyou.com)

Procedura zapamiętywania może być różna w zależności od danego produktu, zaleca się zatem zapoznanie z treścią oryginalnych instrukcji.

W tej procedurze zapisuje się NOWY nadajnik przy użyciu drugiego nadajnika (STAREGO), już wczytanego i działającego, bez użycia przycisków centrali, a jedynie stając w jej pobliżu.

Podczas tej procedury NOWY nadajnik zostaje wczytany tak samo, jak został wczytany STARY nadajnik (Tryb 1 lub Tryb 2).

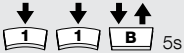
Wraz z **STAREGO** nadajnikiem i przełącznikiem cyfrowym DS100 ustawić się w pobliżu centrali sterującej, odbiornika lub silnika i wykonać następujące kroki:

Wczytanie "na odległość"	Przykład
<b>01.</b> Wprowadzić do przełącznika cyfrowego DS100 sobie znaną kombinację (fabrycznie jest to: "11") a następnie nacisnąć przez przynajmniej 5 s przycisk nadawania, a następnie puścić go	 5s
<b>02.</b> Trzykrotnie nacisnąć powoli przycisk na <b>STARYM</b> nadajniku	 X3

**03.** Wprowadzić do przełącznika cyfrowego DS100 sobie znaną kombinację a następnie wcisnąć powoli jeden raz przycisk nadawania (ten sam, co w kroku 01), następnie puścić



W tej chwili, przełącznik cyfrowy DS100 zostanie rozpoznany przez centralę, odbiornik radiowy lub silnik rurowy i przejmie wszystkie cechy **STAREGO** nadajnika.

## 5 SPOSÓB UŻYCIA

Za każdym razem, gdy naciśnięty zostanie przycisk, przełącznik cyfrowy DS100 wydaje potwierdzający sygnał akustyczny.

Aby DS100 mógł wysłać polecenie drogą radiową należy wybrać znaną sobie sekwencję, która umożliwi transmisję radiową polecenia, a następnie można wciskając przyciski **A B C** wysyłać polecenia, jakby DS100 był zwykłym nadajnikiem radiowym.

Pierwotna kombinacja ( kod fabryczny) to “**11**” lecz może być zmieniona w każdej chwili, w sposób opisany w rozdziale 6 “Zmiana kombinacji”.

Tajna kombinacja to liczba składająca się od minimum 1 znaku do maksimum 10 znaków (5 lub 5566778899 to dwie przykładowe kombinacje).

Jeśli przez 10 sekund nie zostanie wciśnięty żaden przycisk trzeba będzie ponownie wprowadzić kod dostępu w celu wysłania kolejnego polecenia.







Jeśli kombinacja zostanie wprowadzona błędnie, podczas próby wysłania polecenia urządzenie wyda trzy szybkie dźwięki (Bip - Bip - Bip), które oznaczają błąd przy wprowadzaniu kodu dostępu.

Możliwe jest wciśnięcie w każdej chwili przycisku **C** z **rys. 1**, który umożliwi oświetlenie przycisków i w ten sposób ułatwia wprowadzanie kombinacji.

## 6 ZMIANA KOMBINACJI

Możliwe jest w każdej chwili dokonanie zmiany kodu dostępu, lecz konieczna jest w tym celu znajomość aktualnie obowiązującej.

W celu dokonania zmiany kombinacji, należy postępować w sposób opisany poniżej

Zmiana kombinacji	Przykład
01. Wcisnąć przycisk ☀ <b>C</b> z rys. 1	
02. Wprowadzić aktualnie obowiązującą kombinację	
03. Wcisnąć przycisk ☀ <b>C</b> z rys. 1	
04. Wprowadzić nową kombinację (maks. 10 znaków)	
05. Wcisnąć przycisk ☀ <b>C</b> z rys. 1	
06. Wprowadzić ponownie nową kombinację (maks. 10 znaków)	

**07.** Wcisnąć przycisk  **C** z rys. 1



**08.** Jeśli czynność została poprawnie przeprowadzona, da się słyszeć trzy (bip) w przeciwnym wypadku, jeśli któraś z faz zakończyła się niepowodzeniem słyszalne będzie 5 szybkich (bip)



Uwaga: W przypadku, gdy zamierza się korzystać z DS100 bez konieczności wprowadzania kodu dostępu można wprowadzić kombinację z zerem znaków nie wciskając żadnego z przycisków wskazanych w punktach 04 i 06 z tabeli 2.

W razie zapomnienia kodu dostępu, możliwa będzie zmiana bieżącej kombinacji, powtarzając wyżej opisane punkty, wpisując w punkcie 02 procedury, zamiast bieżącego kodu dostępu, specjalną kombinację fabryczną „Kod PUK”.

Kombinacja „Codice PUK” jest kombinacją 10 cyfr, inna dla każdego DS100 i znajduje się na okładce niniejszej instrukcji.

## 7 INSTALOWANIE

Gdy zasięg przełącznika cyfrowego ogranicza się znacząco i / lub w chwili włączania daje się słyszeć 10 szybkich sygnałów akustycznych, oznacza to, że wyczerpała się bateria i należy zadbać o jej wymianę.

Przełącznik cyfrowy baterie litowe CR2430.

Jeśli DS100 stosowany jest w bardzo niskich temperaturach (niższych niż  $-10^{\circ}\text{C}$ ) mogą pojawić się sygnały wyczerpania baterii także w przypadku baterii częściowo naładowanych.

W celu dokonania wymiany baterii, należy postępować w sposób przedstawiony na **rys. 3**.

3 01.

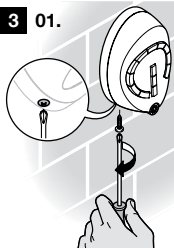

02.

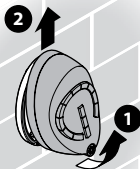

03.



04.



05.



06.



07.

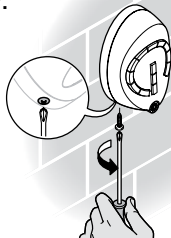

## 8 KONSERWACJA I UTYLIZACJA



System nie wymaga wykonywania żadnej szczególnej konserwacji. Urządzenie składa się z różnych materiałów, niektóre z nich mogą być ponownie używane, inne nadają się do wyrzucenia. Zgromadź informacje dotyczące placówek zajmujących się recyklingiem lub utylizacją materiałów, zgodnie z przepisami obowiązującymi dla danej kategorii urządzenia na Waszym terytorium.

**Uwaga:** niektóre komponenty elektroniczne mogą zawierać substancje zanieczyszczające: nie wyrzucaj ich do otoczenia.



## 9 PARAMETRY TECHNICZNE

Odbiornik radiowy DS100 został wyprodukowany przez NICE S.p.A. (TV) Italy. W celu ulepszenia produkowanych urządzeń firma Nice S.p.A. zastrzega sobie prawo do wprowadzania zmian do parametrów technicznych w każdej chwili i bez uprzedzenia, gwarantując jednakże te same funkcje i przeznaczenie. Uwaga: wszystkie podane parametry techniczne dotyczą temperatury 20°C.

<b>Typ</b>	Radiowy przełącznik cyfrowy z kodem cyfrowym do kontrolowania automatyki żaluzji, rolet, bram i drzwi
<b>Zastosowana technologia</b>	Kodowana modulacja AM OOK nośnej radiowej
<b>Częstotliwość</b>	433.92 MHz
<b>Sposób kodowania</b>	Kodowanie Rolling code z kodowaniem 64 bitowym (18 trylionów kombinacji)
<b>Moc promieniowania</b>	około 0,1mW
<b>Zasilanie</b>	6V +20% -40% dwiema bateriami litowymi typu CR2430
<b>Czas użytkowania baterii</b>	2 lata, szacowany przy 10 poleceniach/dziennie o długości trwania 1 sekunda, przy temperaturze 20 °C (przy niskich temperaturach spada wydajność baterii)
<b>Ilość kombinacji</b>	9.999.999.999
<b>Temperatura pracy</b>	-20°C ... 55°C
<b>Poziom zabezpieczenia</b>	IP44 (stosowanie w warunkach zewnętrznych)
<b>Wymiary / waga</b>	L 65 x H 95 x P 33 / 260 g



## Deklaracja zgodności CE

Deklaracja zgodna z Dyrektywą 1999/5/WE

*Uwaga: Zawartość niniejszej deklaracji zgodności odpowiada oświadczeniom znajdującym się w dokumencie urzędowym, złożonym w siedzibie firmy Nice S.p.a., a w szczególności w ostatniej korekcie dostępnej przed wydrukowaniem tej instrukcji. Tekst w niej zawarty został dostosowany w celach wydawniczych. Kopia oryginalnej deklaracji może być zamawiana w firmie Nice S.p.a. (TV) Italy.*

**Numer deklaracji:** 586/DS100

**Wydanie:** 0

**Język:** PL

Niżej podpisany Roberto Griffa, w charakterze Członka Zarządu Spółki oświadcza na własną odpowiedzialność, że urządzenie:

**Nazwa producenta:** NICE S.p.A.

**Adres:** Via Pezza Alta 13, 31046 Rustignè di Oderzo (TV) Italy

**Model:** DS100 Klawiatura z 13 przyciskami z programowanym kodem

**Akcesoria:**

Jest zgodne z podstawowymi wymogami artykułu 3 niżej zacytowanej dyrektywy europejskiej, podczas użytku, do którego te urządzenia są przeznaczone:

- Dyrektywa PARLAMENTU EUROPEJSKIEGO I RADY NR 1999/5/WE z dnia 9 marca 1999 r. w sprawie urządzeń radiowych i końcowych urządzeń telekomunikacyjnych oraz wzajemnego uznawania ich zgodności, zgodnie z następującymi normami zharmonizowanymi:
  - Ochrona zdrowia (art. 3(1)(a)): EN 62479:2010
  - Bezpieczeństwo elektryczne (art. 3(1)(a)): EN 60950-1:2006+A11:2009+A12:2011+A1:2010+A2:2013
  - Kompatybilność elektromagnetyczna (art. 3(1)(b)): EN 301 489-1 V1.9.2:2011, EN 301 489-3 V1.6.1:2013
  - Widmo radiowe (art. 3(2)): EN 300 220-2 V2.4.1:2012

Zgodnie z dyrektywą 1999/5/WE (załącznik V) produkt DS100 został oznaczony i została mu przyznana klasa 1: **CE 0682**

Oderzo, 28 lipiec 2016

Inż. **Roberto Griffa**  
(Chief Executive Officer)

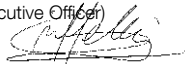

PL





## Service Après Vente France

En cas de panne, merci de contacter obligatoirement notre Service Après Vente par téléphone ou par email :

**0 820 859 203**

Service 0,15 €/min + prix appel

**niceservice@niceforyou.com**

Merci de ne pas retourner le produit en magasin

## Worldwide Customer Service

**customerservice@niceforyou.com**



**Nice S.p.A.**

Via Pezza Alta, 13  
31046 Oderzo TV Italy  
info@niceforyou.com

[www.niceforyou.com](http://www.niceforyou.com)