



11-0102 / 11-0103 / 11-0104



TABLEAU D'AFFICHAGE NUMERIQUE

DIGITAL NOTICE BOARD

DIGITALES INFO-DISPLAY

DIGITAAL WEERGAVEBORD VOOR

TABLÓN DE ANUNCIOS DIGITAL



INTRATONE

INTRATONE
ZI de Maunit 370 rue de Maunit
85290 MORTAGNE SUR SEVRE
FRANCE

11-0104 Pose en saillie/Surface-mounted/Aufputzmontage/Opbouwmontage/Montaje en superficie

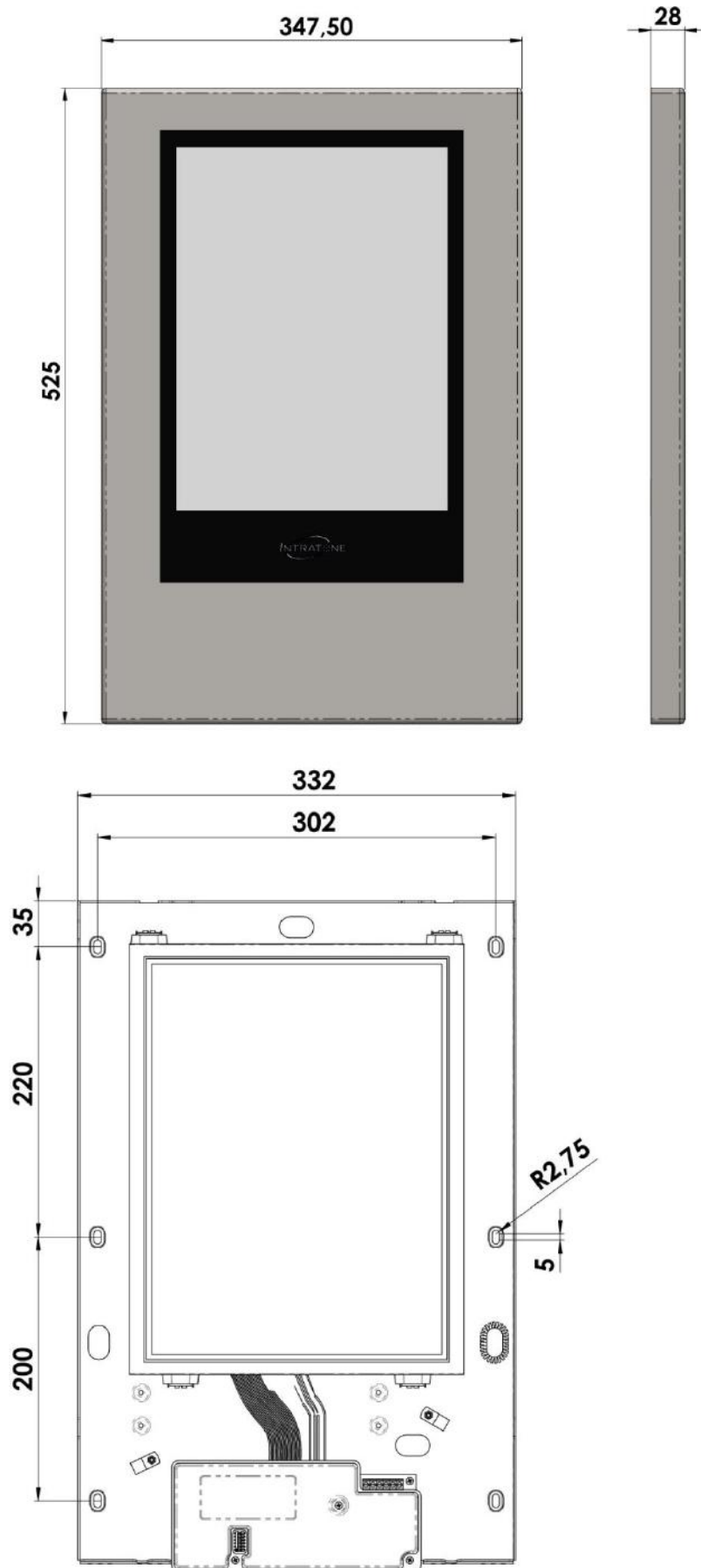

11-0104 Montage / Fitting / Montage / Montage / Montaje

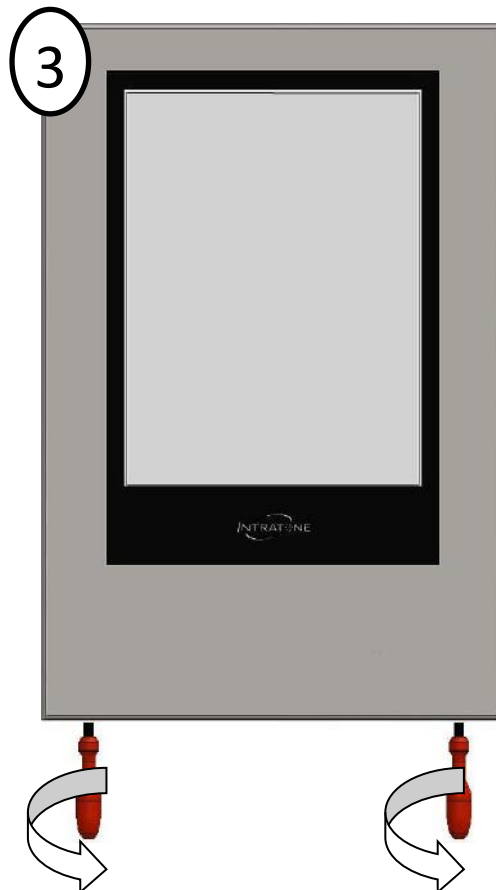
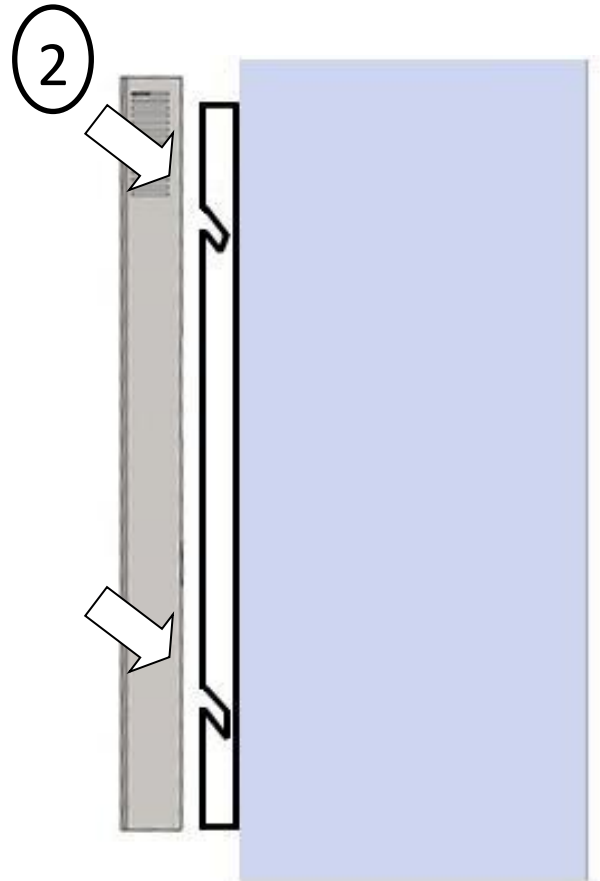
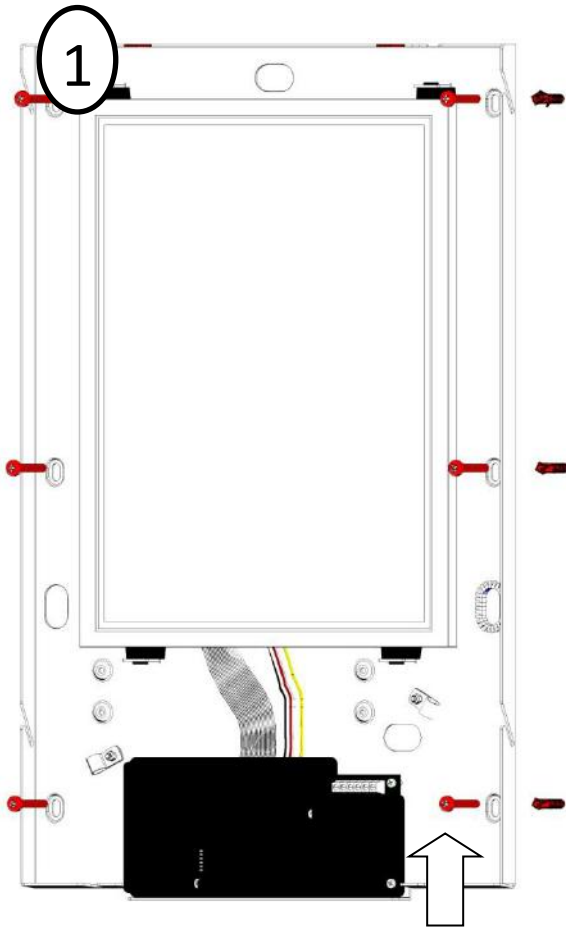

11-0102 Encastré/ Flush-fit / Unterputzmontage/ Ingebouwd / Empotrado

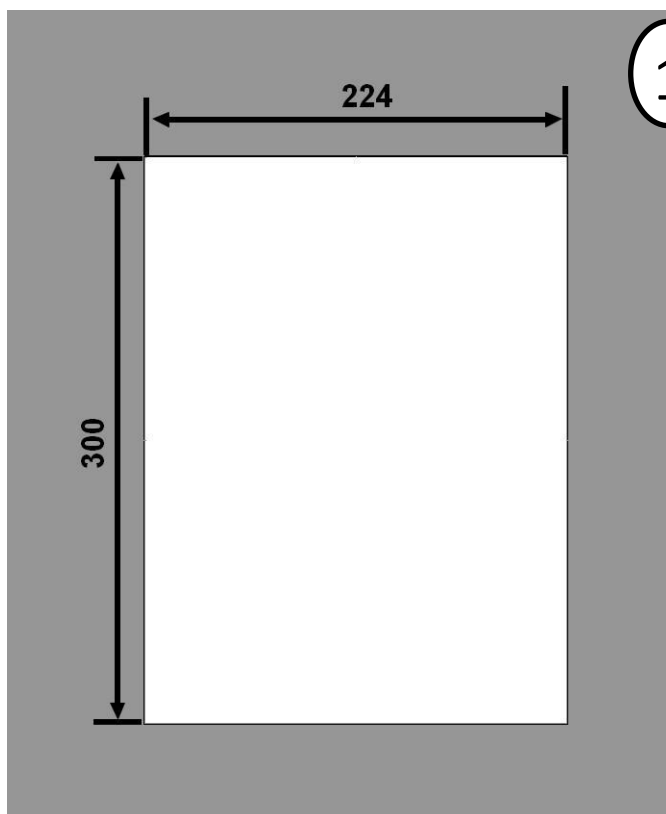
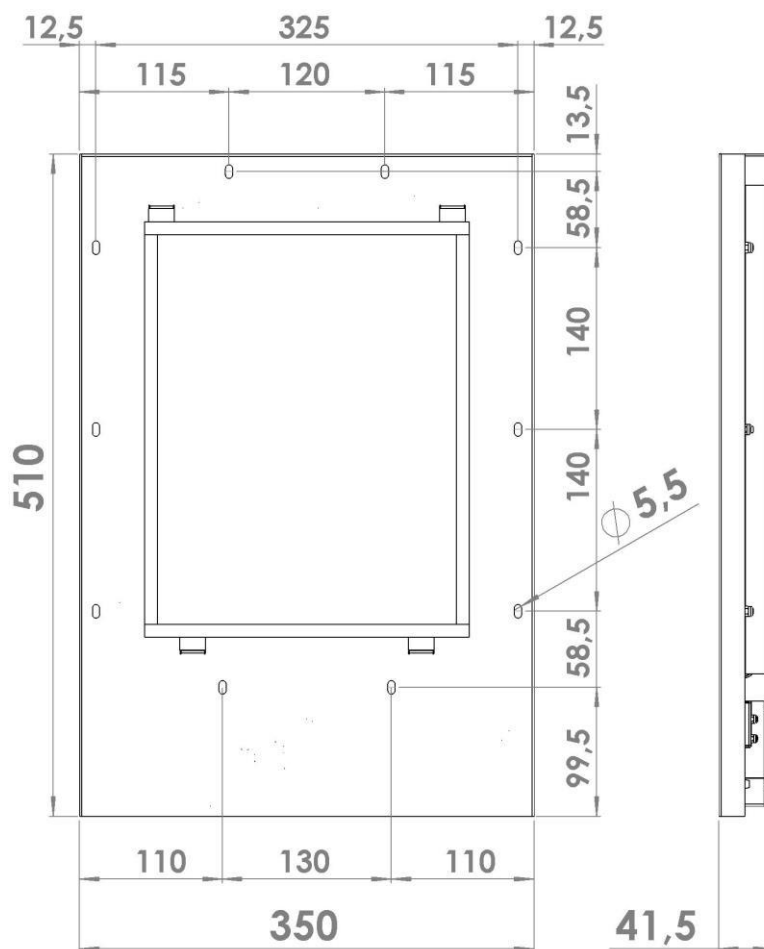

Découpe de votre support.

Cut out your support.

Schneiden Sie Ihre Unterst tztung aus.

Knip je steun uit.

Corta tu apoyo.

11-0102 Montage / Fitting / Montage / Montage / Montaje

2

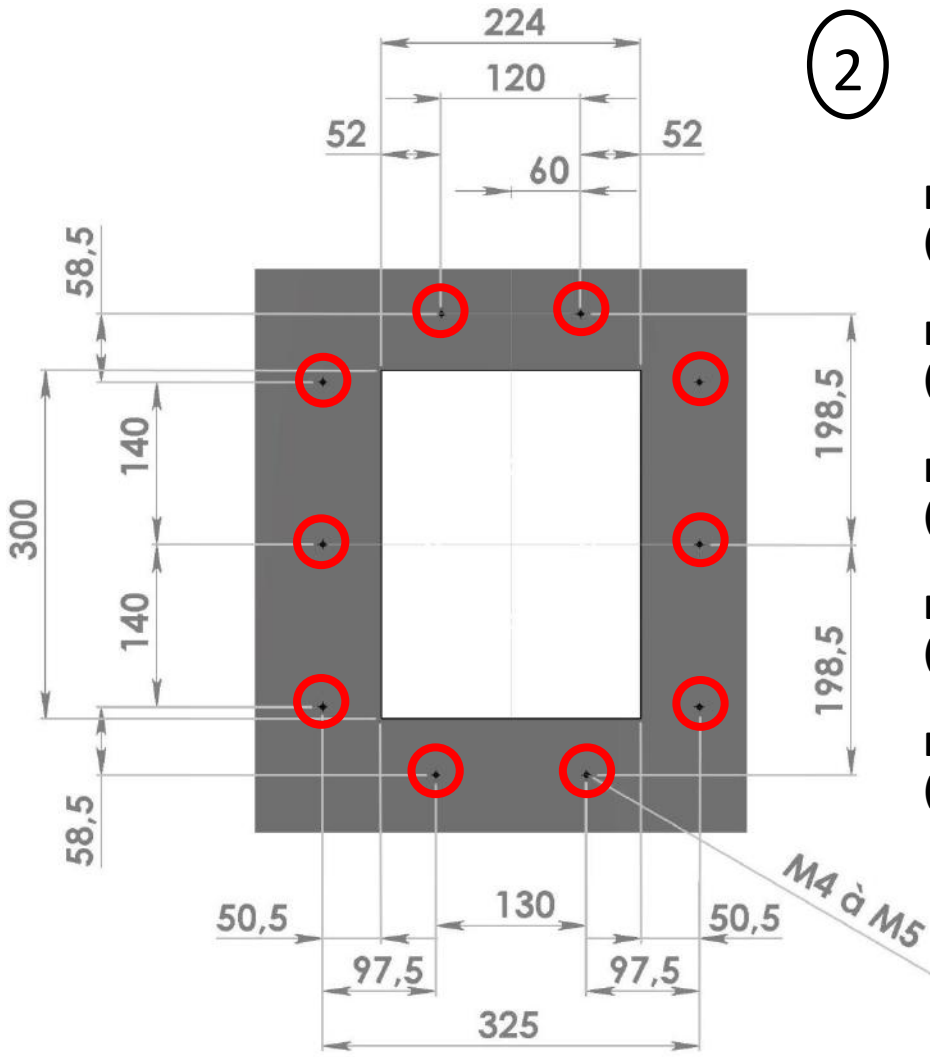

Fixation des goujons
(Non fournis)

Fixing the studs
(Not provided)

Befestigung der Bolzen
(Nicht zur Verfügung gestellt)

De noppen bevestigen
(Niet meegeleverd)

Reparando los pernos
(No proporcionado)

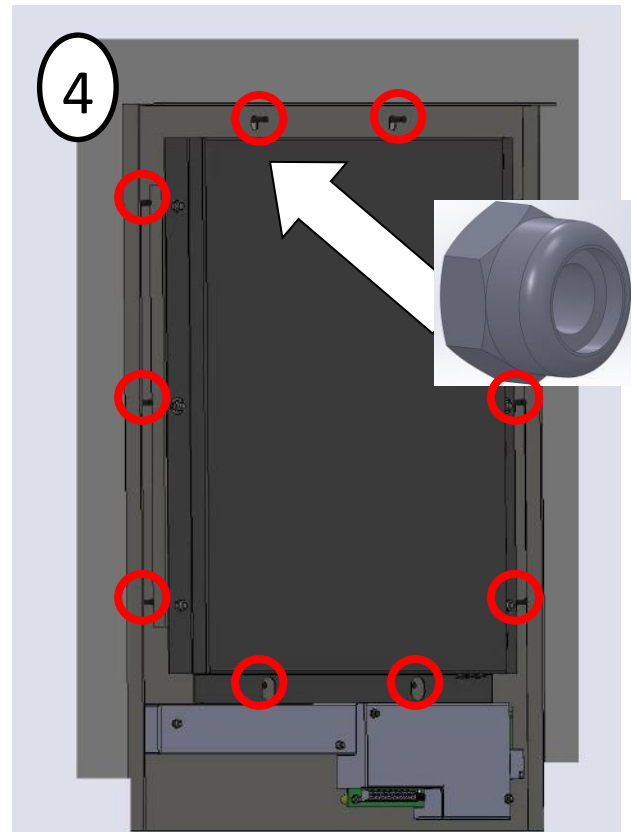
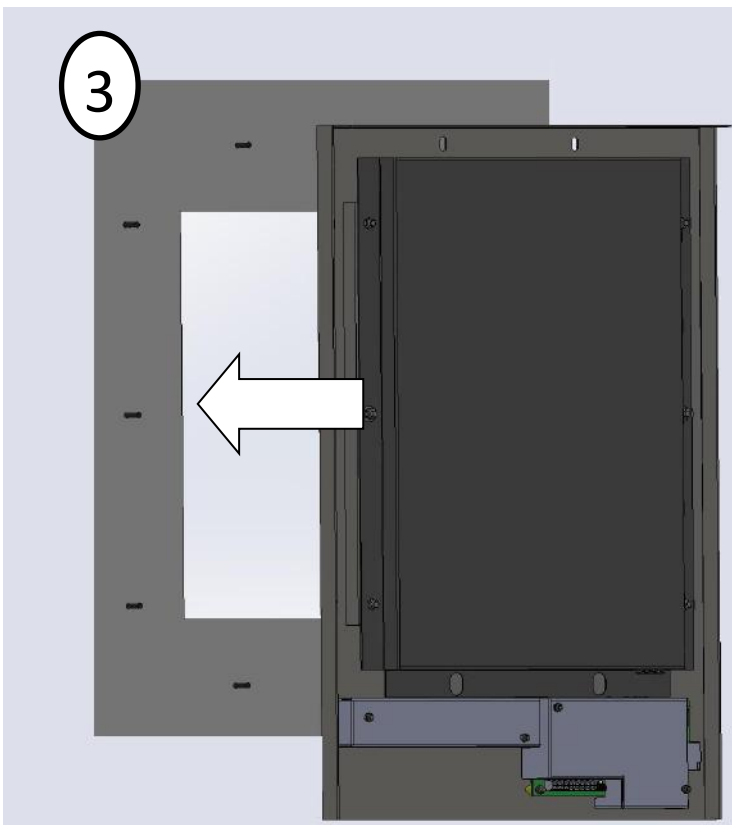

11-0103 Pose en saillie/Surface-mounted/Aufputzmontage/Opbouwmontage/Montaje en superficie

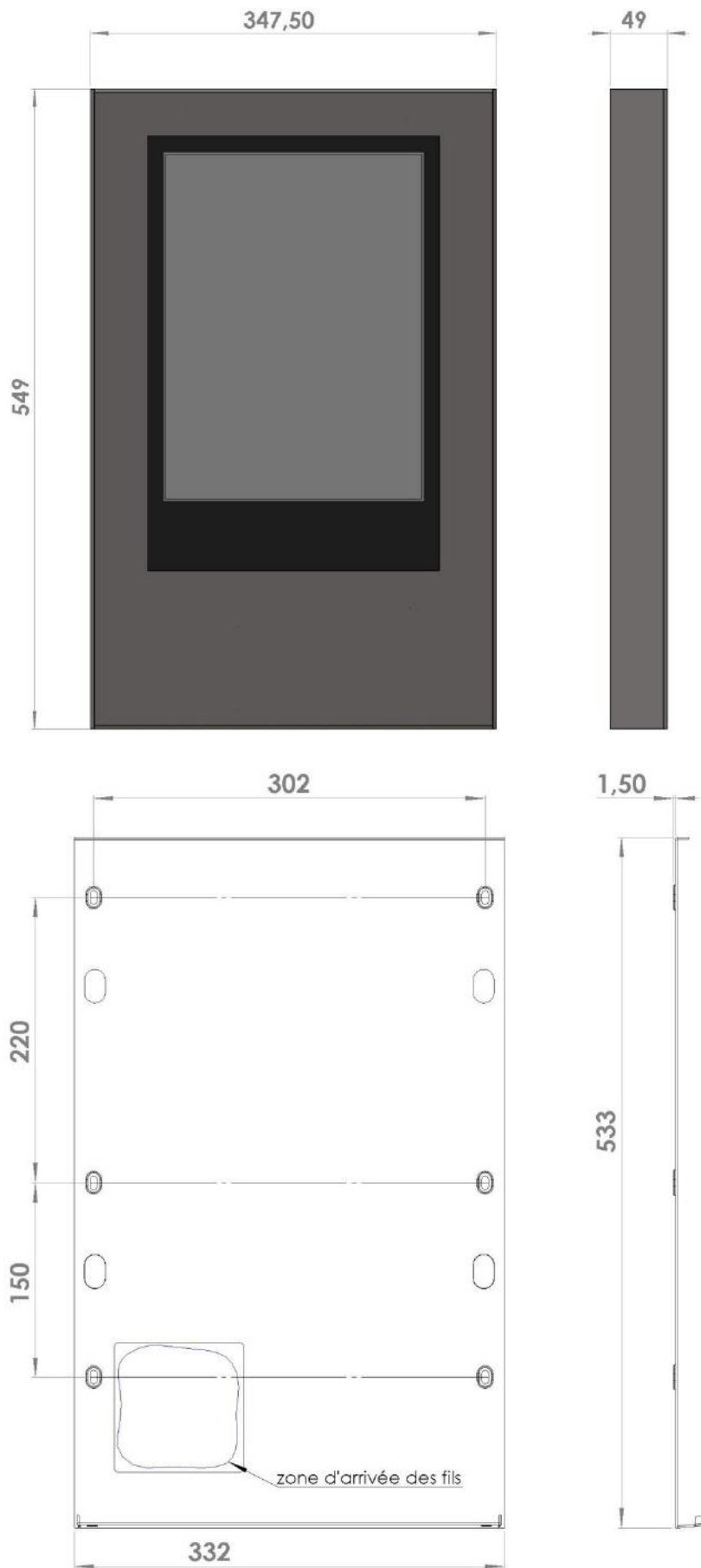

11-0103 Montage / Fitting / Montage / Montage / Montaje

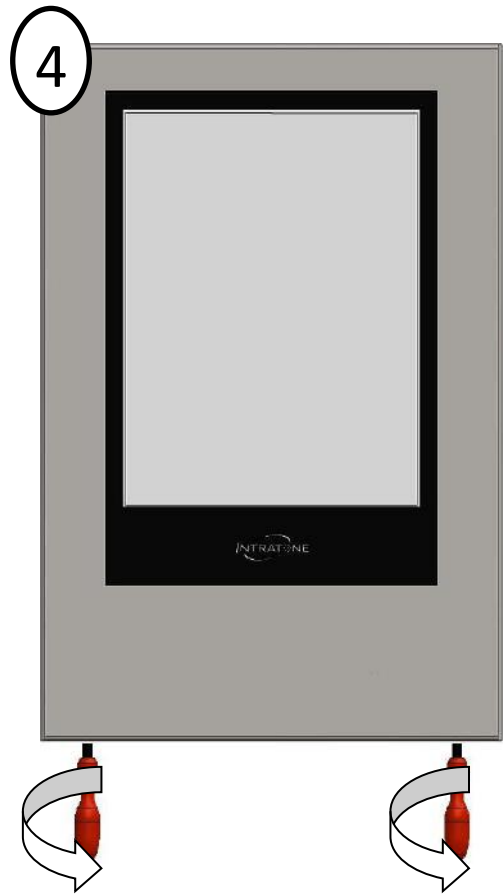
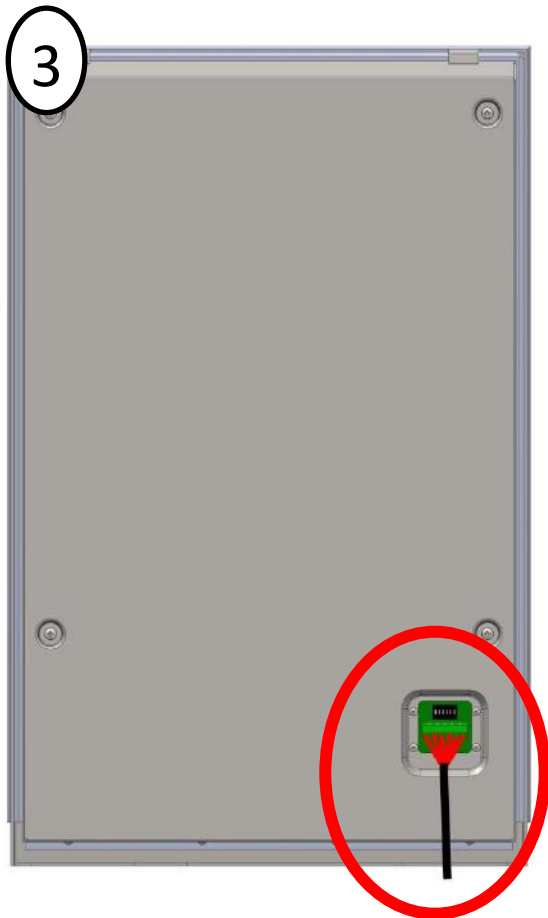
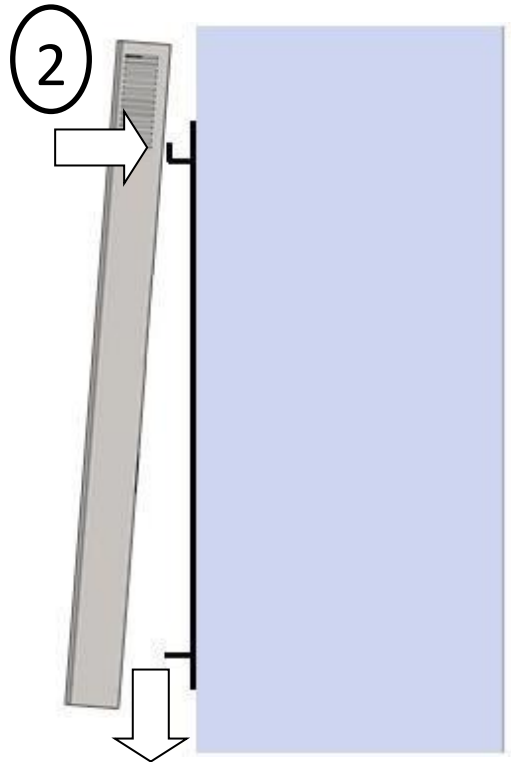
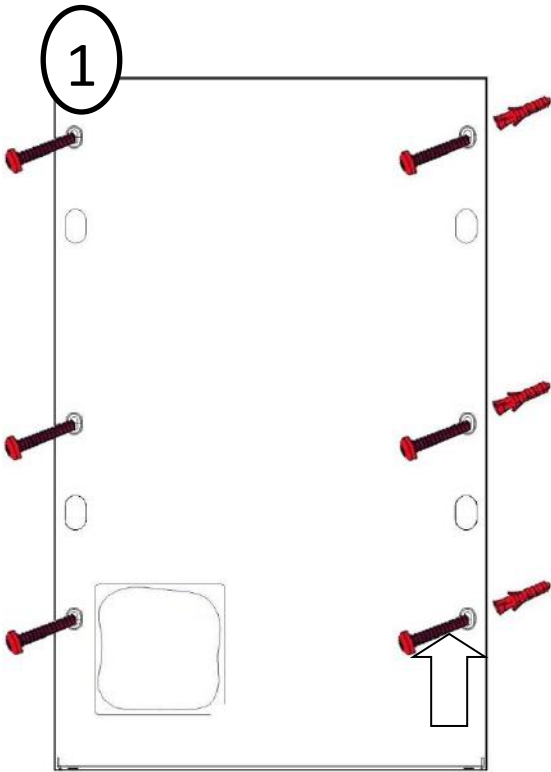

Cablâge : alimentation commune

Cabling : common power supply

Verkabelung : gemeinsame Fütterung

Bekabeling : gemeenschappelijke voeding

Cableado : alimentación común

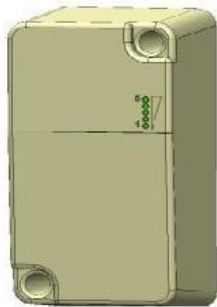

4G IP Module
17-0233 ✓

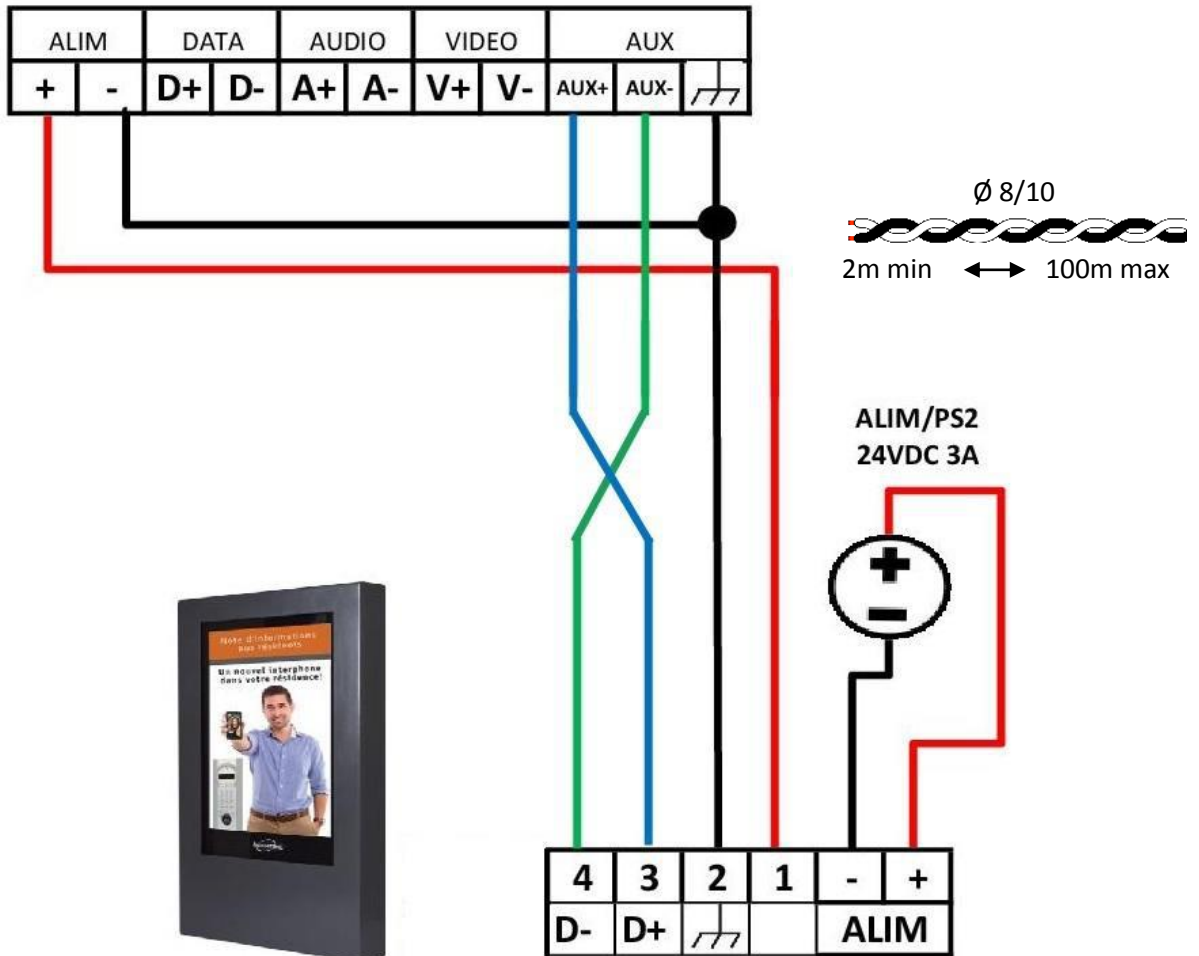

Cablêge : alimentations sêparêes

Cabling : separate power supplies

Verkabelung : separate Netzteile

Bekabeling : afzonderlijke voedingen

Cableado : fuentes de alimentaci3n separadas

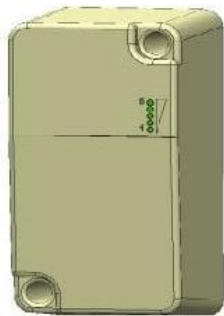

4G IP Module
17-0233 ✓

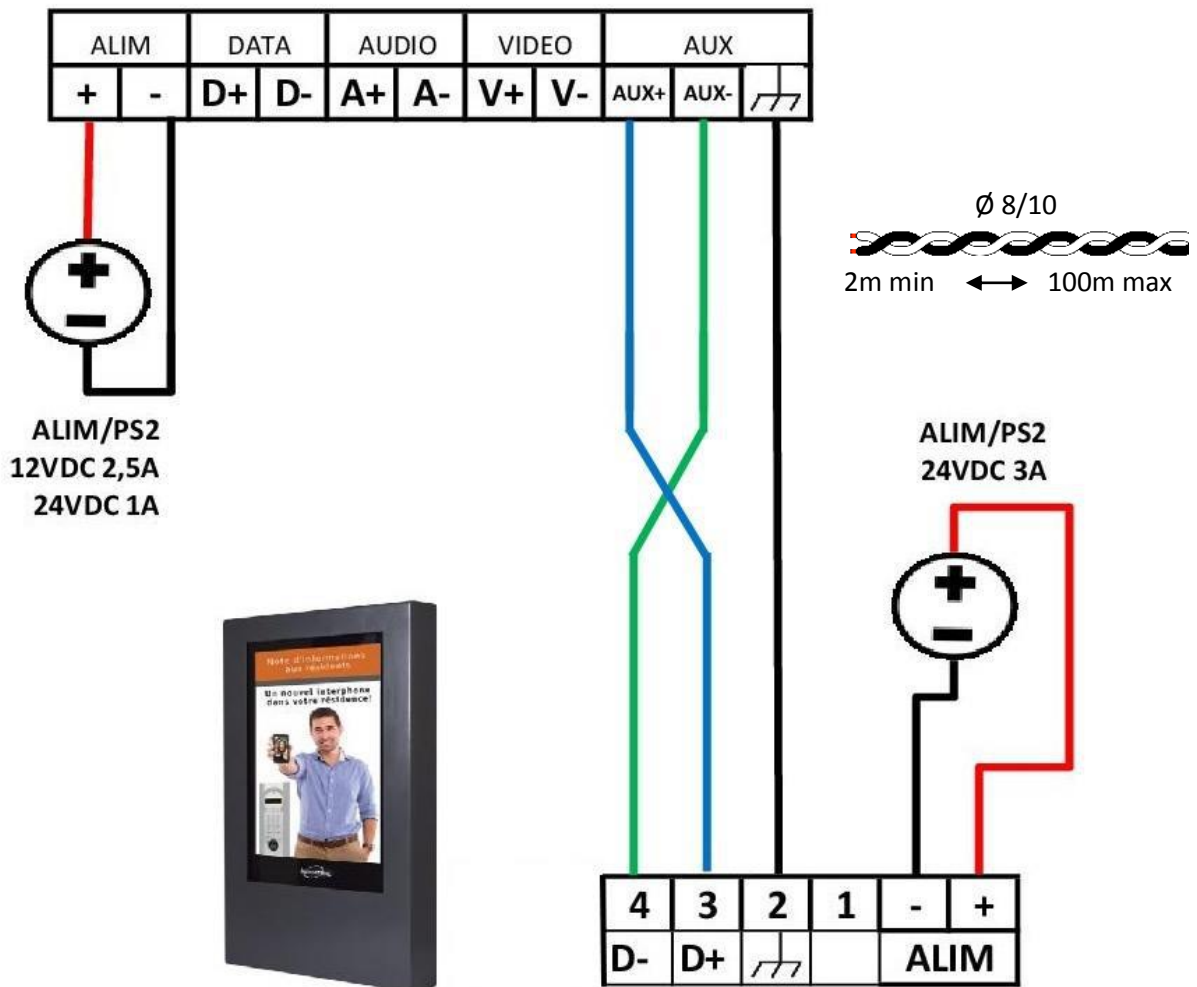

1

Allez dans le menu « Tableau »

Go to the "notice boards" menu

Gehen Sie zum Menü "Anzeigetafeln"



Tableaux



notice boards



Anzeigetafeln

2

Cliquer "ajouter un tableau" et choisir votre résidence

Click "add a panel" and choose your residence

Klicken Sie auf "ein tabelle einfügen" und wählen Sie Ihre Residenz

Ajouter un tableau

Add a panel

ein Tabelle einfügen

3

Vous pouvez maintenant ajouter des documents.

« Communication générale » pour publier sur tous vos tableaux.

« Actualité » pour publier sur un tableau en particulier.

You can now add documents.

"General communication" to publish on all your display board.

"News" to publish on a particular display board.

Sie können jetzt Dokumente hinzufügen.

"Allgemeine kommunikation" zum Veröffentlichen auf allen Ihren anzeigetafeln.

"Aktualitäten", die auf einer bestimmten anzeigetafeln veröffentlicht werden.

Communication générale

Actualité(s)

Message(s)

General communication

News

Message(s)

Allgemeine Kommunikation

Aktualitäten

Nachricht(en)

4

Cliquez mettre à jour pour envoyer votre document au tableau

Click update to send your document to the display board

Klicken Sie auf "Aktualisieren", um Ihr Dokument an die Karte zu anzeigetafeln

Mettre à jour

Update

Aktualisieren

1

Ga naar het menu "borden" / Ir al menú "Tabla"



2

Klik op "toevoegen" en kies uw woonplaats
Haga clic en "agregar" y elija su residencia

Een bord toevoegen

Añadir una tabla

3

U kunt nu documenten toevoegen.
Algemene documentatie om te publiceren op al uw tabellen
Nieuws om te publiceren op een bepaalde tafel.

Ahora puede agregar documentos.
Documentación general para publicar en todas sus tablas
Noticias para publicar en una mesa en particular.

Algemene communicatie

Nieuw(s)

Bericht(en)

Comunicación general

Noticia(s) de última hora

Mensaje(s)

4

Klik op bijwerken om uw document naar het bord te sturen
Haga clic en actualizar para enviar su documento a la pizarra

Bijwerken

Actualizar

**Configuration du contraste / Configuration of contrast / Konfiguration des Kontrasts /
Configuratie van het contrast / Configuración del contraste**

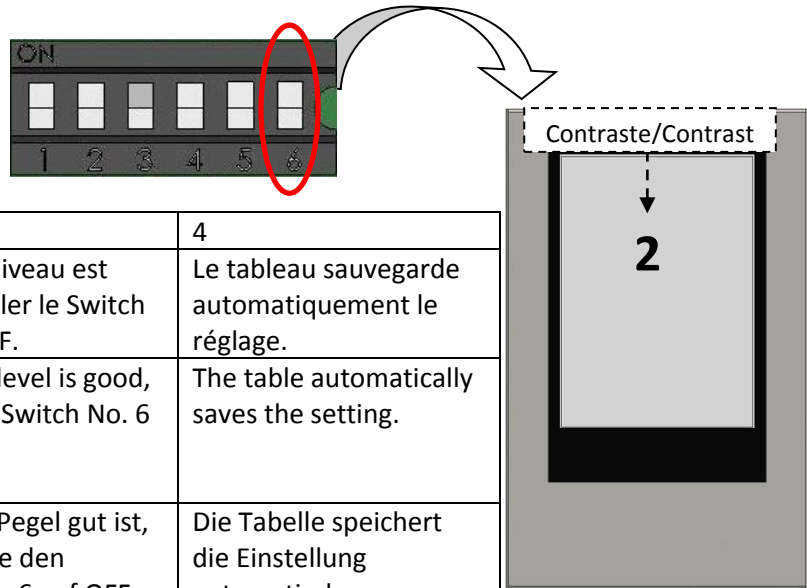

1	2	3	4
Basculer le Switch 6 sur ON	Sur l'écran, le chiffre affiché donne le niveau de contraste entre 1 et 4.	Quand le niveau est bon, basculer le Switch N°6 sur OFF.	Le tableau sauvegarde automatiquement le réglage.
Set Switch N°6 on position ON	On the screen, the displayed number gives the level of contrast between 1 and 4.	When the level is good, switch the Switch No. 6 to OFF.	The table automatically saves the setting.
Schalter Nr. 6 auf ON stellen.	Auf dem Bildschirm zeigt die angezeigte Zahl den Kontrast zwischen 1 und 4 an.	Wenn der Pegel gut ist, schalten Sie den Schalter Nr. 6 auf OFF.	Die Tabelle speichert die Einstellung automatisch.
Zet schakelaar nr. 6 op ON.	Op het scherm geeft het weergegeven getal het contrastniveau weer tussen 1 en 4.	Wanneer het niveau goed is, zet schakelaar nr. 6 op UIT.	De tabel slaat de instelling automatisch op.
Cambie el interruptor No. 6 a ON.	En la pantalla, el número mostrado muestra el nivel de contraste entre 1 y 4.	Cuando el nivel es bueno, cambie el interruptor No. 6 a OFF.	La tabla guarda automáticamente la configuración.

**Réinitialisation du tableau / Resetting the panel / Initialisierung der Tafel /
Herinitialisatie van het bord / Reinicio del panel**

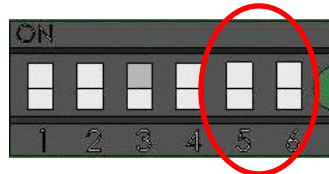

1	2	3	4	5
Basculer le Switch n°5 sur ON puis Switch n°6 sur ON	Le tableau affichera un message : ⇒ « Suivez les indications »	Eteindre et allumer le tableau.	Attendre que le tableau s'allume entièrement.	Basculer les switch n°5 et 6 sur OFF.
Toggle Switch 5 on position ON then Switch 6 on position ON	The board will display a message: ⇒ "Follow the directions"	Turn off and turn on the board.	Wait until the board lights up completely.	Set switches 5 and 6 to OFF.
Toggle Switch 5 auf ON stellen und dann Switch 6 auf ON stellen	Das Board wird eine Nachricht anzeigen: ⇒ "Folgen Sie den Anweisungen"	Schalten Sie das Board aus und schalten Sie es ein.	Warten Sie, bis das Board vollständig aufleuchtet.	Schalten Sie die Schalter 5 und 6 auf OFF.
Zet schakelaar 5 op ON en schakelaar 6 op ON	Het bord geeft een bericht weer: ⇒ "Volg de aanwijzingen"	Schakel uit en schakel het bord in.	Wacht tot het bord helemaal oplicht.	Zet schakelaars 5 en 6 op UIT.
Conmutador 5 a ON y luego 6 a ON	La placa mostrará un mensaje: ⇒ "Seguir las instrucciones"	Apague y encienda el tablero.	Espere hasta que la placa se encienda por completo.	Cambie los interruptores 5 y 6 a OFF.

Dépannage

 FR : Quelle est la panne ?	Comment résoudre la panne !
Le tableau ne s'allume pas.	<ul style="list-style-type: none"> - Vérifier le câblage entre le bloc et le tableau : +/- - Vérifier que l'alimentation qui doit être une 24V.
Même après mise à jour depuis www.intratone.info l'écran n'affiche qu'un point blanc.	<ul style="list-style-type: none"> - Mauvais câblage sur les borniers D+ et ou D-

Garanties de fonctionnement:

Le tableau d'affichage 11-0101/11-0102 est garanti dans une plage de température comprise entre 0°C et +50°C et pour une humidité relative maximum de 70%. Son indice IP est 52.

Le tableau d'affichage 11-0103 est garanti dans une plage de température comprise entre -20°C et +70°C et pour une humidité relative maximum de 70%. Son indice IP est 65.

Doit être posé selon le sens Haut / Bas préconisé sur l'appareil.

L'installation doit être réalisée par du personnel qualifié possédant les connaissances nécessaires à un montage sûr de l'équipement.



Recyclage du produit en fin de vie:

L' tableau d'affichage et ses accessoires ne doivent pas être mis au rebut avec les déchets municipaux non triés, mais doivent suivre la filière de collecte et de recyclage des produits DEEE (Déchets d'Equipements Electriques et Electroniques).



Déclaration de conformité simplifiée

Le soussigné, COGELEC, déclare que l'équipement radioélectrique du type contrôle d'accès pour l'habitat collectif est conforme à la directive 2014/53/UE (RED). Le texte complet de la déclaration UE de conformité est disponible à l'adresse internet suivante : <http://certificates.intratone.com/>

Help

 EN : What is the failure ?	How to solve the problem!
The panel does not turn on	<ul style="list-style-type: none"> - See Power recommendation - Check + / - wiring
Even after update, black screen with a white point.	<ul style="list-style-type: none"> - Check D+ / D- wiring

Warranty operating guarantees:

The digital notice board 11-0101 / 11-0102 is guaranteed within a temperature range of 0°C and +50°C and at a relative humidity level not exceeding 70%. IP 52.

The digital notice board 11-0103 is guaranteed within a temperature range of -20°C and +70°C and at a relative humidity level not exceeding 70%. IP 65.

It must be installed according to the Top/Bottom directions given in these instructions and on the device.

The installation must be carried out by qualified personnel with the necessary knowledge for a safe assembly of the equipment.



End-of-life recycling of the product:

The digital notice board and its accessories must not be discarded with unsorted municipal waste, but must be disposed of via the WEEE (Waste Electrical and Electronic Equipment) collection and recycling system.



Simplified declaration of conformity

The undersigned, COGELEC, declares that access control type radio equipment for collective housing is in compliance with Directive 2014/53 / EU (RED). The full text of the EU declaration of conformity is available at the following internet address: <http://certificates.intratone.com/>

Hilfe

 DE : Was ist der Zusammenbruch?	Wie man das Problem löst!
Die Tafel schaltet nicht ein.	<ul style="list-style-type: none"> - Siehe Versorgungsvorschriften - Siehe Verkabelung + / -
Auch nach Aktualisierung: "Keine Anzeige"	<ul style="list-style-type: none"> - Verkabelung D+ / D- prüfen

Funktionsgarantien:

Der Betrieb des Digitalen Info-Display 11-0101/11-0102 ist für eine Temperaturspanne zwischen 0 °C und +50 °C und für eine relative Luftfeuchtigkeit von 70 % gewährleistet. IP52.

Der Betrieb des Digitalen Info-Display 11-0101/11-0102 ist für eine Temperaturspanne zwischen -20 °C und +70 °C und für eine relative Luftfeuchtigkeit von 70 % gewährleistet. IP65.

Muss wie auf dem Gegensprechanlage angegeben in der Richtung Oben/Unten eingebaut werden.

Die Installation muss von qualifiziertem Personal mit den notwendigen Kenntnissen für eine sichere Montage der Ausrüstung durchgeführt werden.



Entsorgung des ausgedienten Geräts:

Das Digitale Info-Display und sein Zubehör dürfen nicht mit unsortiertem Hausmüll entsorgt werden, sondern müssen an Sammel- und Recyclestellen für Elektro- und Elektronikgeräte-Abfall abgegeben werden.

Vereinfachte Konformitätserklärung

Der Unterzeichnete, COGELEC, erklärt, dass funkgesteuerte Zugangskontrollgeräte für den kollektiven Wohnungsbau der Richtlinie 2014/53 / EU (RED) entsprechen. Der vollständige Text der EU-Konformitätserklärung ist unter folgender Internetadresse verfügbar: <http://certificates.intratone.com/>



Helpen

 NL : Wat is de verdeling?	Hoe het probleem op te lossen!
Het bord licht niet op	<ul style="list-style-type: none"> - Zie aanbeveling voed. - Controleer bekabeling + / -
Zelfs na updaten: 'Geen weergave'	<ul style="list-style-type: none"> - Controleer kabeling D+ / D-

Werkingsgarantie:

Het Digitaal weergavebord voor binnen 11-0101/11-0102 werkt bij temperaturen tussen 0 °C et +50 °C en bij een relatieve vochtigheid van ten hoogste 70%. IP52.

Het Digitaal weergavebord voor binnen 11-0103 werkt bij temperaturen tussen -20 °C et +70 °C en bij een relatieve vochtigheid van ten hoogste 70%. IP65.

Moet gemonteerd worden met de juiste zijden naar boven en onder, zoals aangegeven op het intercom.

De installatie moet worden uitgevoerd door gekwalificeerd personeel met de nodige kennis voor een veilige montage van de apparatuur.



Recycling aan het einde van de levensduur:

Het Digitaal weergavebord voor binnen en zijn toebehoren mogen niet als restafval worden afgevoerd, maar moeten ingeleverd worden bij inzamelpunten voor elektrische of elektronische apparatuur.

Vereenvoudigde verklaring van overeenstemming

Ondergetekende, COGELEC, verklaart dat radioapparatuur voor toegangscontrole voor collectieve huisvesting voldoet aan Richtlijn 2014/53 / EU (RED). De volledige tekst van de EU-conformiteitsverklaring is beschikbaar op het volgende internetadres: <http://certificates.intratone.com/>



Ayudar

 ES : ¿Cuál es el colapso?	¿Cómo resolver el problema?
El panel no se enciende	<ul style="list-style-type: none">- Ver recomendación de alimentación.- Revisar Cableado + / -
Incluso después de una actualización: No se muestra nada	<ul style="list-style-type: none">- Revisar Cableado D+ / D-

Garantías de funcionamiento:

El Tablón de anuncios digital 11-0101/11-102 está garantizado en una franja de temperatura entre los 0 °C y los +50 °C y con una humedad relativa máxima del 70 %. IP52.

El Tablón de anuncios digital 11-0103 está garantizado en una franja de temperatura entre los -20 °C y los +70 °C y con una humedad relativa máxima del 70 %. IP65.

Debe colocarse con el sentido Arriba / Abajo que se indica en el interfono.

La instalación debe ser llevada a cabo por personal calificado con los conocimientos necesarios para un montaje seguro del equipo.



Reciclaje del producto una vez concluida su vida útil:

No deseche el Tablón de anuncios digital, ni los accesorios que incluye, junto con los residuos municipales orgánicos. Debe seguir el procedimiento de recogida y reciclaje dispuesto para los productos RAEE (Residuos de dispositivos Eléctricos y Electrónicos).



Declaración simplificada de conformidad

El abajo firmante, COGELEC, declara que los equipos de radio de control de acceso para viviendas colectivas cumplen con la Directiva 2014/53 / UE (RED). El texto completo de la declaración de conformidad de la UE está disponible en siguiente dirección de internet: <http://certificates.intratone.com/>

Ref : 11-0104

X1

X1

X6

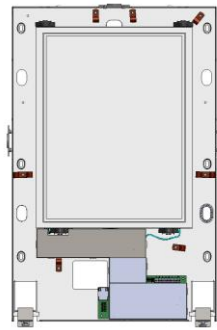

Ref : 11-0102

X1

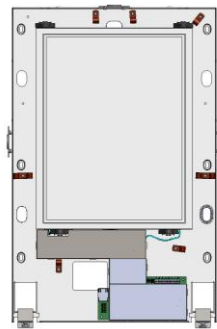

Ref : 11-0103

X1

X1

X6

