

Aqara

Curtain Driver E1 Rod Version User Manual	01.
Мотор раздвижных штор E1 (для штанги): Руководство по эксплуатации	16.
Bedienungsanleitung für Vorhangsmotor E1 (Stabversion)	30.
Moteur Rideau E1 (Version de la tige) Manuel d'utilisation	45.
Dispositivo di Azionamento per Tende E1 (versione a stelo) Manuale di Istruzioni	60.
Manual de instrucciones para Controlador de cortina inteligente E1 versión de varilla	75.
カーテンドライバE1(ロッドタイプ)取扱説明書	90.
커튼 드라이버 E1 Rod Version 사용자 매뉴얼	102.
窗簾驅動器羅馬桿版 使用說明書	104.

Product Introduction

Curtain Driver E1 is a motorized device that can control your existing curtains automatically, it is based on the Zigbee 3.0 wireless protocol and can achieve scheduled control of curtains, and work with other smart devices when connected to the Aqara Home app.

*An Aqara Zigbee 3.0 hub is required. Some functions require specific models of hubs. Please consult www.aqara.com/support for more details.

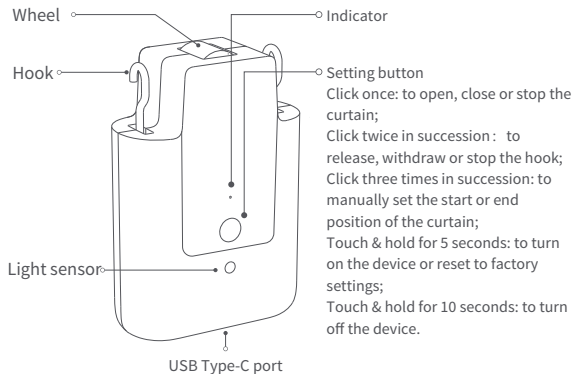

Warnings

- 1.WARNING: Important safety instructions. Follow all instructions since incorrect installation can lead to severe injury. It is important for the safety of persons to follow these instructions. Save these instructions.
- 2.WARNING: the driver should be disconnected from its power source during cleaning, maintenance, and when replacing parts.
- 3.Frequently examine the installation for imbalance and signs of wear or damage to cables springs and fixings. Do not use if repair or adjustment is necessary.
- 4.Repairs must be performed by authorized personnel only or you will void your warranty.
- 5.Do not operate when maintenance, such as window cleaning, is being

carried out in the vicinity.

6. Fixed controls must be clearly visible after installation.
7. Before installing the drive, remove any unnecessary cords or components and disable any equipment not needed for powered operation.
8. That the characteristics of the driven part must be compatible with the rated load and rated operating time.
9. This appliance contains batteries that are non-replaceable.
10. This appliance should not be used by children aged 8 years and under and persons with reduced physical, sensory or mental capabilities.
11. Children should not play with the appliance.
12. Cleaning and user maintenance should not be done by children.
13. Do not allow children to play with fixed controls.

What's in the Box



USB-C to USB-A
Cable × 1



Clip × 8



Rubber Strip (3m)×1

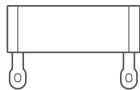

Rod Accessory × 1

Tutorial Video

Please scan the QR code below to view the installation and operation guide video. If the video is unable to be reached, you can also install the product according to the method described in the manual.



Installation Requirements

Curtain description

Grommet Curtains

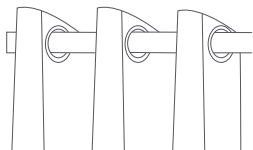

Ring Top Curtains

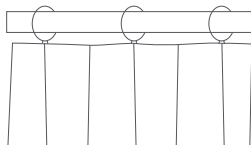

If you are using grommet curtains, the minimum spacing between two grommets should be greater than 95mm.

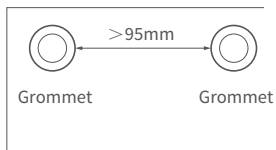

If you are using ring top curtains, the thickness of the rings should be greater than 4mm.

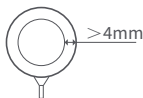

Rod diameter requirement: 25-32mm (corresponding to circumferences of 79-100mm)

diameter: 25-32mm

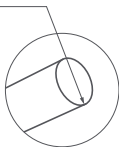

Note: This product is only applicable to rods with uniform thickness, not to those with different thicknesses at the ends, such as telescopic rods.

The Rods shall be provided with close-fitting decorative caps.

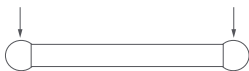

✓



X

Quick Start Guide

Please read the following steps to start using the product.

Preparation before use

- 1.This product needs to be connected with the Aqara Home app before being installed on the curtains.
- 2.Before activating the product, please make sure you have the Aqara Home app and the Aqara Zigbee 3.0 hub installed (Please scan the QR code below to download the app).



- 3.Please open the app, tap “Home” and then tap “+” in the top right corner to enter the “Add Device (Accessory)” page. Select “Curtain Driver E1” and the hub to be connected to, and add it according to instructions in the Aqara Home app. Press and hold the Setting button for 5 seconds, and wait for the voice prompt from the Hub.
- 4.If you have purchased two or more Curtain Drivers, please connect all of them to the Aqara Home app before further installation.
- 5.If you use double-sided curtains, it is necessary to connect two Curtain Drivers to the app and then put them in one group for simultaneous control. Enter the main page of the Curtain Driver to be grouped, click "... " in the upper right corner, select "Create a group for Curtains" and follow the instructions.
- 6.It is recommended to fully charge the product before installation.
- 7.The mass and the dimension of the curtain to be driven shall be compatible with the rated torque and rated operating time.

Installation Methods

Installation Methods for Rods

Single-Sided Curtains (only one Curtain Driver is needed)

1. Force apart the standard Rod hanger, hang it between the first and second rings (or grommets) on the movable side of the curtain, and tighten the four legs of the hanger;

Hold the sides of the hanger to lightly force it apart;

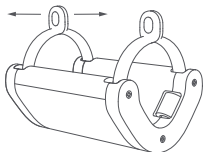

Pinch the ring hole until a "click" is heard;

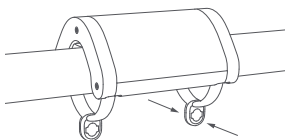

2. After startup, quickly double tap "Setting button" to release the hook on the curtain driver until it reaches its maximum length, and completely close the curtain;
3. Hang the curtain driver on the hanger as shown in the figure below, quickly double tap "Setting button" to hold the curtain driver onto the rod. Then, the indicator will turn green and blink, and 3 short beeps will sound from the buzzer when the product is held in place.



The hook reaches out to the maximum length;



The hook is locked to the innermost;

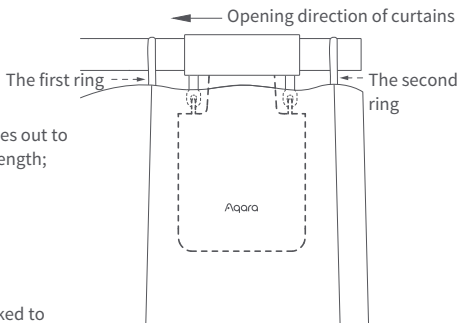

This product can be configured on the app to open and close the curtains according to the intensity of ambient light. To use the function, the light sensor should face the outside of the window and the Curtain Driver should be installed on the side near the window. If you need to control the opening and closing of curtains according to the light indoor, the light sensor should face the interior and the Curtain Driver should be installed on the side near the interior. To optimize the effect of the light sensor, please ensure that there is no opaque object in front of it.

Install clips and rubber strip (for curtains suitable for Grommets)

1. First, measure the number of holes "N" between the outer edges of two adjacent Grommets with the rubber strip as shown in the figure below (measure the shortest straight-line distance between the outer edges of the Grommets);

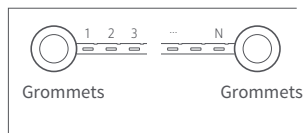

2. Install the first clip onto the third hole from the left of the rubber strip, and install all the other clips according to the following instructions.

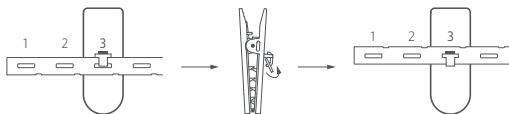

Turn the rubber strip up to place it in the groove.

Reserve 5 holes between the second and first clips, and the number of holes between the other adjacent clips is " $N \times 2$ " (including the hole occupied by the clip)

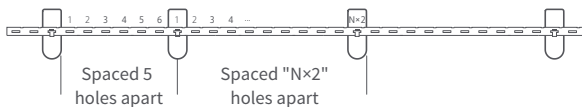

3. Please install the rubber strip together with the clips on the curtain according to your curtain layout as shown below.

Case 1: M-shaped folds on the movable side of the curtain

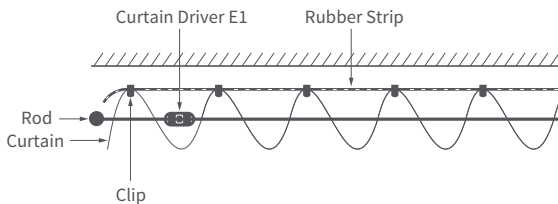

Vertical View

Case 2: W-shaped folds on the movable side of the curtain

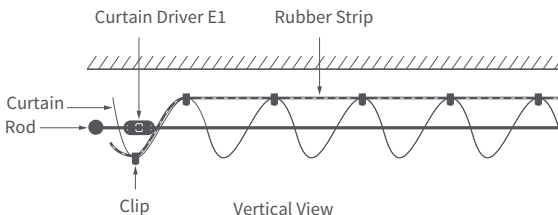

Vertical View

Double-Sided Curtains (two Smart Curtain Drivers are required)

When the curtains on both sides have completely closed, install the two curtain drivers at the positions shown in the figure below and refer to the installation method for single-sided curtains.

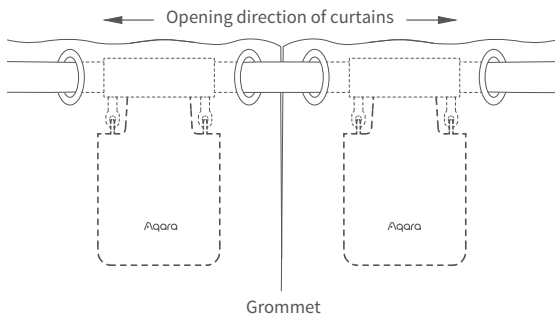
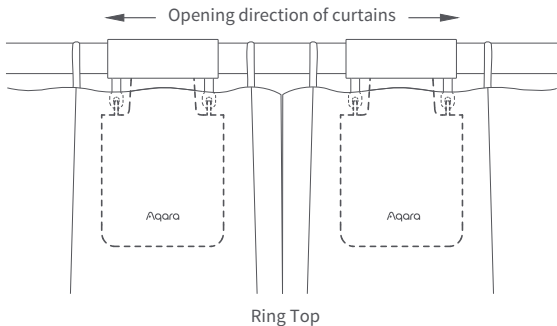

Opening Distance Settings

To ensure proper use of the product, the range should be set for the product after the product is installed.

Single-Sided Curtains

1. After the device is connected to the Aqara Home app, the opening distance of the device can be configured on the app. Click the device card on the Home page of the app and set the stroke as instructed on the main page of the device.
2. Also, the opening distance of the device can be set by pressing the setting button when the device is not connected to the Aqara Home app. Detailed operations are as follows:
 - A) Pull the curtain until it is completely closed, and install the Curtain Driver on the rod according to the installation method for the "single-sided curtains".

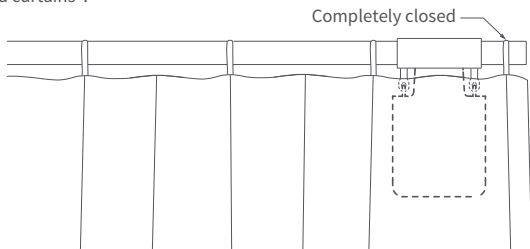

- B) Then click the setting button 3 times in succession quickly to set the first limit point of the range. The first limit point is set successfully after the long "beep".

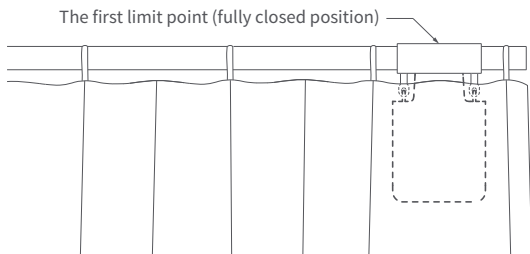

C) Meanwhile, the Curtain Driver will automatically run to the opening limited point and stop after being pulled in the fully opening direction for about 10cm. After the long "beep", another limit point is automatically and successfully set, which means the opening range of the device is set up.

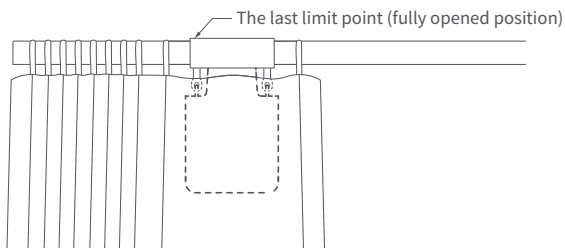
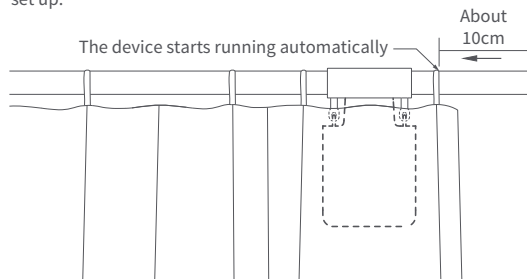

Double-Sided Curtains

A) Pull the curtains on left and right sides until they are completely closed, and install the two Curtain Drivers at the position on the rod where the curtains are completely closed according to the installation method for the "single-sided curtains".

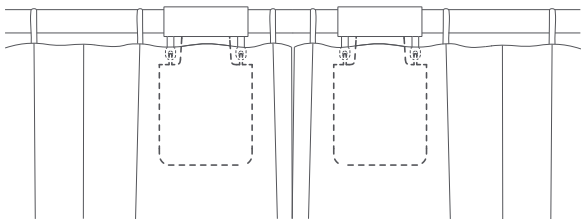

B) Set the opening distance for Curtain Drivers on left and right sides according to Step B and C for that of "single-sided curtains".

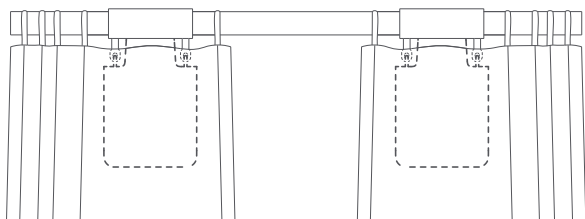

Button Operation

Button Operation	Description
Click once	Open, close or stop according to the current state of the Curtain Driver
Click twice in succession quickly	Hold, release or stop according to the holding status of the current Curtain Driver
Click three times in succession quickly	Set limit point of the range manually
Click five times in succession quickly	Delete the current range set for the Curtain Driver
Touch & hold for 5 seconds	Restore factory settings or startup (when it is turned off)

Touch & hold for 10 seconds	Turn off the device
-----------------------------	---------------------

Indicator Light Description

Indicator Light Status	Description
Quick blinking of blue light	The Curtain Driver is connecting with the hub (After the device is started for use for the first time or reset).
Slow blinking of orange light	Firmware updating is in progress.
Quick blinking of green light	Holding to the rail is in progress.
Green blinking	Releasing from the rail is in progress.
White blinking	The device is being charged.
Steady blinking of White light	Charging is complete and the adapter is not removed.

Buzzer Description

Buzzer Status	Description
1 Long beep	Device opening range deleted. Factory settings restored. Device searching reaction. Opening and closing directions switched. Range limit point was set successfully.
2 Short beeps	When the range of Curtain Driver is not deleted, set the limit point of stroke manually. When the range of Curtain Driver stroke is deleted, delete the range again.
3 Short beeps	The curtain driver is held in place. The curtain driver is released in place. Warning of low battery.

Battery Charging

When there is a warning of low battery, please charge the Curtain Driver in a timely fashion. Charging steps are as follows:

1. Quickly click the setting button twice in succession or use the app to release the Curtain Driver from the rail, and remove it from the rail;
2. Use the USB charging cable, and plug the end of the Type-C plug into the charging port on the Curtain Driver and the other end to the adapter for charging.
3. It takes about 5 hours to fully charge the battery.

Specifications

Dimensions: 140.5 × 96 × 44 mm

Rated Current: 1.5 A

Rated Torque: 0.2 N·m

Wireless Protocol: Zigbee 3.0 IEEE 802.15.4

Model: CM-M01(CM-Curtain Motor series products, M01-the first Motorized products)

Battery Type: Lithium battery (not replaceable)

Rated Voltage: 5 V_{DC}

Rated Power Input: 7.5 W

Rated Rotor Speed: 100 r/min

Moving Speed: 12 cm/s

IP Rating: IP20

Operating Humidity: 0~95% RH, no condensation

Operating Temperature: 0°C ~ 45°C

Changes or modifications not expressly approved by the party responsible for compliance could void the user's authority to operate the equipment.

Note: This equipment has been tested and found to comply with the limits for a Class B digital device, pursuant to part 15 of the FCC Rules. These limits are designed to provide reasonable protection against harmful interference in a residential installation. This equipment generates, uses and can radiate radio frequency energy and, if not installed and used in accordance with the instructions, may cause harmful interference to radio communications. However, there is no guarantee that interference will not occur in a particular installation. If this equipment does cause harmful interference to radio or television reception, which can be determined by turning the equipment off and on, the user is encouraged to try to correct the interference by one or more of the following measures:

- Reorient or relocate the receiving antenna.
- Increase the separation between the equipment and receiver.
- Connect the equipment into an outlet on a circuit different from that to which the receiver is connected.
- Consult the dealer or an experienced radio/TV technician for help.”

This equipment complies with IC radiation exposure limits set forth for an

uncontrolled environment. This equipment should be installed and operated with minimum distance of 20 cm between the radiator and your body. This transmitter must not be co-located or operating in conjunction with any other antenna or transmitter.

Cet équipement est conforme aux limites d'exposition aux rayonnements de la IC établies pour un environnement non contrôlé. Cet équipement doit être installé et fonctionner à au moins 20cm de distance d'un radiateur ou de votre corps. Cet émetteur ne doit pas être co-localisé ou fonctionner en conjonction avec une autre antenne ou un autre émetteur.

Zigbee Warnings

Zigbee Operation Frequency: 2405-2475 MHz

Zigbee Maximum Output Power: 13 dBm

Under normal use of condition, this device should be kept a separation distance of at least 20cm between the antenna and the body of the user.

EU Declaration of Conformity

Hereby, Lumi United Technology Co., Ltd. declares that the radio equipment type Curtain Driver E1, CM-M01 is in compliance with Directive 2014/53/EU. The full text of the EU declaration of conformity is available at the following internet address: <http://www.aqara.com/DoC/>



RF Exposure statement

This equipment complies with FCC radiation exposure limits set forth for an uncontrolled environment. This equipment should be installed and operated with minimum distance of 20 cm between the radiator and your body. This transmitter must not be co-located or operating in conjunction with any other antenna or transmitter.

UK Declaration of Conformity

Hereby, Lumi United Technology Co., Ltd. declares that the radio equipment type Curtain Driver E1, CM-M01, is in compliance with Directive 2017 (SI 2017 No. 1206, as amended by SI 2019 No. 696). The full text of the UK declaration of conformity is available at the following internet address: <http://www.aqara.com/DoC/>.



WEEE Disposal and Recycling Information

All products bearing this symbol are waste electrical and electronic equipment (WEEE as in directive 2012/19/EU) which should not be mixed with unsorted household waste. Instead, you should protect human health and the environment by handing over your waste equipment to a



designated collection point for the recycling of waste electrical and electronic equipment, appointed by the government or local authorities. Correct disposal and recycling will help prevent potential negative consequences to the environment and human health. Please contact the installer or local authorities for more information about the location as well as terms and conditions of such collection points.

IC NOTICE TO CANADIAN USERS

This device contains licence-exempt transmitter(s)/receiver(s) that comply with Innovation, Science and Economic Development Canada's licence-exempt RSS(s). Operation is subject to the following two conditions:

- (1) This device may not cause interference.
- (2) This device must accept any interference, including interference that may cause undesired operation of the device.

This Class B digital apparatus complies with Canadian ICES - 003.

This device complies with RSS - 247 of Industry Canada. Operation is subject to the condition that this device does not cause harmful interference.

L'émetteur/récepteur exempt de licence contenu dans le présent appareil est conforme aux CNR d'Innovation, Sciences et Développement économique Canada applicables aux appareils radio exempts de licence. L'exploitation est autorisée aux deux conditions suivantes :

- (1) L'appareil ne doit pas produire de brouillage;
- (2) L'appareil doit accepter tout brouillage radioélectrique subi, même si le brouillage est susceptible d'en compromettre le fonctionnement.

Cet appareil numérique de la Classe B conforme à la norme NMB - 003 du Canada.

Cet appareil est conforme à la norme RSS - 247 d'Industrie Canada. Le fonctionnement est soumis à la condition que cet appareil ne provoque pas d'interférences nuisibles.

Federal Communications Commission (FCC) compliance statement:

This device complies with part 15 of the FCC Rules. Operation is subject to the following two conditions:

- (1) This device may not cause harmful interference, and
- (2) this device must accept any interference received, including interference that may cause undesired operation.

Online Customer Service: www.aqara.com/support

Customer Support Email: support@aqara.com

Website: www.aqara.com

Manufacturer: Lumi United Technology Co., Ltd.

Address: Room 801-804, Building 1, Chongwen Park, Nanshan iPark, No. 3370, Liuxian Avenue, Fuguang Community, Taoyuan Residential District, Nanshan District, Shenzhen, China

Основная информация о продукте

Мотор раздвижных штор E1 (стандарт) – это моторизованное устройство, которое может автоматически управлять Вашими шторами, оно основано на беспроводном протоколе Zigbee 3.0 и может управлять шторами по расписанию и работать с другими умными устройствами при подключении к приложению Aqara Home.

*Требуется концентратор Aqara Zigbee 3.0. Для некоторых функций требуются определенные модели концентраторов. Дополнительную информацию см. на сайте www.aqara.com/support.

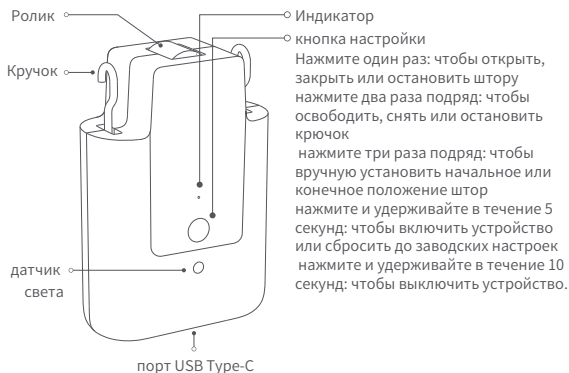

Предупреждения

1. Данное устройство могут использовать дети в возрасте от 8 лет и старше, а также лица с ограниченными физическими, сенсорными или умственными способностями или с недостатком опыта и знаний, только если они находятся под наблюдением или получили инструкции относительно безопасного использования устройства и понимания связанных с этим опасностей.
2. Не разрешайте детям играть с устройством.
3. Дети не должны производить очистку и техническое обслуживание без присмотра.
4. **ВНИМАНИЕ:** Во время очистки, технического обслуживания и при замене деталей привод должен быть отключен от источника питания.
5. Он должен питаться только при изолированном или безопасном

сверхнизком напряжении (SELV).

6. **ВНИМАНИЕ:** Важные инструкции по технике безопасности. Важно, чтобы люди следовали данным инструкциям. Сохраните эти инструкции.
7. Регулярно проверяйте установку на предмет несбалансированности и признаков износа или повреждения пружин и креплений кабелей. Не используйте, если требуется ремонт или регулировка.
8. Не эксплуатируйте устройство, если в непосредственной близости проводится обслуживание, например, уборка окон.
9. **ВНИМАНИЕ:** Важные инструкции по технике безопасности. Следуйте всем инструкциям, поскольку неправильная установка может привести к серьезным травмам.
10. Перед установкой привода уберите все ненужные шнуры или компоненты и отключите все оборудование, не требующееся для работы с питанием.
11. Характеристики приводной части должны быть совместимы с номинальной нагрузкой и номинальным временем функционирования.
12. В этом приборе установлены батареи несменного типа.
13. Фиксированные элементы управления должны быть четко видны после установки.

Упаковочный лист



USB-кабель
Type-C *1



Зажим*8



Штанга *1

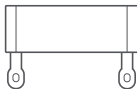

Аксессуар для
круглых карнизов *1

Обучающее видео

Пожалуйста, отсканируйте приведенный ниже QR-код, чтобы просмотреть видео с руководством по установке и эксплуатации. Если видео недоступно, Вы также можете установить продукт в соответствии с методом, описанным в руководстве.



Требования к установке

Тип штор:
Шторы с люверсами

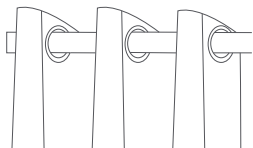

Шторы на кольцах

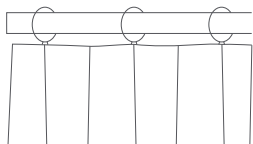

Если Вы используете шторы с люверсами, минимальное расстояние между двумя кольцами должно быть более 95 мм.

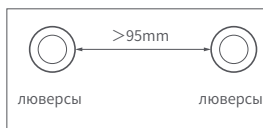

Если Вы используете шторы на кольцах, толщина колец должна быть больше 4 мм.



Требуемый диаметр штанги: 25-32 мм (соответствует окружности 79-100 мм)

диаметр: 25-32мм

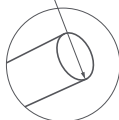

Примечание: продукт применим только к штангам с одинаковой толщиной, но не к штангам с разной толщиной на концах, например, телескопическим штангам.

Штанги должны быть снабжены плотно прилегающими декоративными колпачками.



✓



✗

Инструкция по быстрому запуску

Пожалуйста, следуйте шагам ниже для начала использования продукта.

Подготовка перед использованием

1. Перед установкой на шторы данный продукт необходимо подключить к приложению Aqara Home.
2. Перед активацией продукта убедитесь, что у Вас установлено приложение Aqara Home и концентратор Aqara Zigbee 3.0 (отсканируйте QR-код ниже, чтобы загрузить приложение).



3. Пожалуйста, откройте приложение, нажмите «Дом», затем нажмите «+» в правом верхнем углу для перехода на страницу «Добавить устройство (аксессуар)». Выберите «Привод для штор E1» и концентратор, к которому необходимо подключиться, и добавьте его, следуя инструкциям в приложении Aqara Home. Нажмите и удерживайте кнопку настройки в течение 5 секунд и дождитесь голосовой подсказки от концентратора.
4. Если Вы приобрели два или более привода для штор, подключите их все к приложению Aqara Home перед дальнейшей установкой.
5. Если Вы используете двусторонние шторы, то к приложению необходимо подключить два привода для штор, после чего объединить их в одну группу для одновременного управления. Войдите на главную страницу привода для штор, который нужно сгруппировать, нажмите «...» в правом верхнем углу, выберите «Создать группу для штор» и следуйте инструкциям.
6. Перед установкой рекомендуется полностью зарядить устройство.

Способы установки

Установка штанги

Односторонние шторы (требуется только один умный привод для штор)

1. Раздвиньте стандартную штангу, повесьте ее между первым и вторым кольцами (или люверсами) на подвижной стороне шторы и затяните четыре ножки аксессуара;

Возьмитесь за стороны аксессуара, чтобы слегка ее раздвинуть

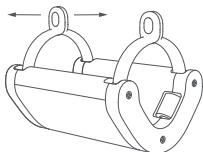

сжимайте отверстие кольца, пока не услышите щелчок;

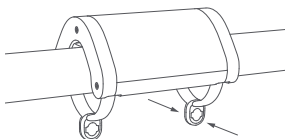

2. После запуска два раза быстро нажмите кнопку «Настройка», чтобы освободить крюк на приводе для штор, пока он не достигнет максимальной длины, затем полностью закройте шторы;
3. Повесьте привод для штор на штангу, как показано на рисунке ниже, два раза быстро нажмите кнопку «Настройка», чтобы удерживать привод для штор на штанге. Затем индикатор станет зеленым и начнет мигать, а зуммер издаст 3 коротких звуковых сигнала, когда продукт будет удерживаться на месте.



Крючок достиг максимальной длины



крючок зафиксирован в самом коротком положении

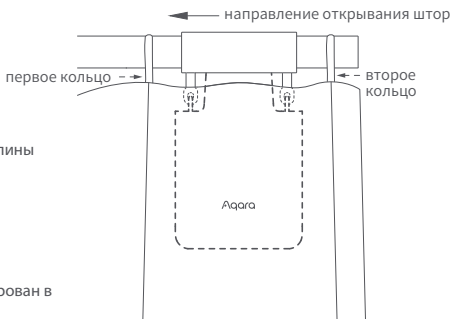

Данный продукт можно настроить в приложении для открывания и закрывания штор в зависимости от интенсивности окружающего освещения. Для использования этой функции датчик света должен быть направлен в сторону окна, а привод для штор должен быть установлен сбоку рядом с окном. Если Вам требуется управлять открыванием и закрыванием штор в соответствии с освещением в помещении, то датчик света должен быть направлен внутрь, а привод для штор должен быть установлен на стороне возле внутренней стороны. Чтобы оптимизировать эффект датчика света, убедитесь, что перед ним нет непрозрачных объектов.

Установите зажимы и резиновую ленту (для штор с люверсами).

1. Сначала измерьте количество отверстий «N» между внешними краями двух соседних люверсов с помощью резиновой ленты, как показано на рисунке ниже (измерьте минимальное расстояние по прямой между внешними краями люверсов);

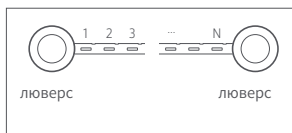

2. Установите первый зажим в третье отверстие слева на резиновой ленте, затем установите остальные зажимы в соответствии со следующими инструкциями.

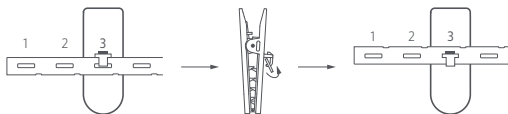

Поверните резиновую ленту вверх, чтобы вставить ее в паз.

Оставьте 5 отверстий между вторым и первым зажимом, количество отверстий между другими соседними зажимами составит «N × 2» (включая отверстие, занятое зажимом).

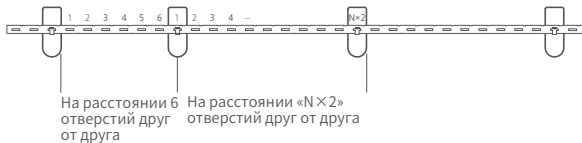

3. Установите резиновую ленту вместе с зажимами на штору в соответствии с расположением шторы, как показано ниже.
Случай 1: М-образные складки на подвижной стороне шторы.

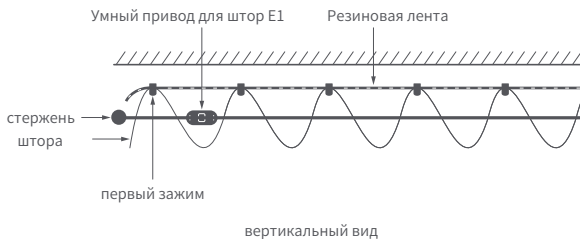

Случай 2: W-образные складки на подвижной стороне шторы.

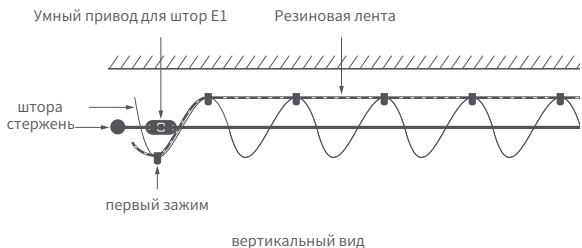

Двусторонние шторы (требуются два Умных привода для штор)

Когда шторы с обеих сторон полностью закроются, установите два привода для штор в положения, показанные на рисунке ниже, и см. метод установки односторонних штор.

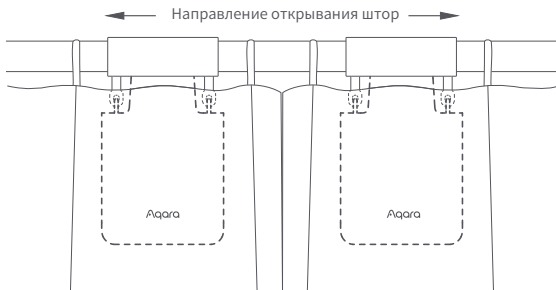

Шторы на кольцах

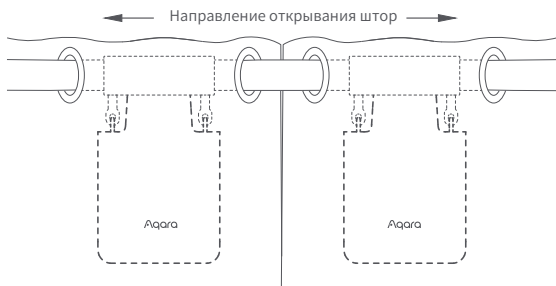

Шторы с люверсами

Настройки расстояния открытия

Чтобы гарантировать правильное использование устройства, диапазон для устройства должен быть установлен после его установки.

Односторонние шторы

1. После подключения устройства к приложению Aqara Home расстояние открытия устройства можно настроить в приложении. На главной странице приложения нажмите карточку устройства и установите ход, следуя инструкциям на главной странице устройства.
2. Кроме того, расстояние открытия устройства можно установить, нажав кнопку настройки, когда устройство не подключено к приложению Aqara Home. Подробные операции следующие:
 - А) Тяните занавеску до тех пор, пока она полностью не закроется, затем установите привод для штор на направляющую в соответствии с способу установки для «односторонних штор».

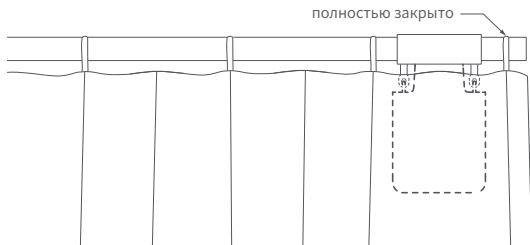

- В) Затем быстро нажмите кнопку настройки 3 раза подряд, чтобы установить первую граничную точку диапазона. После длинного звукового сигнала первая граничная точка будет успешно установлена.

Первая предельная точка (полностью закрытое положение)

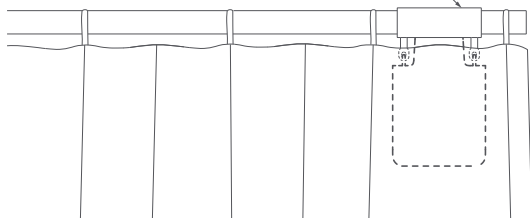

С) Тем временем привод для штор автоматически подойдет к точке ограничения открытия и остановится после оттягивания его в направлении полного открытия примерно на 10 см. После длинного звукового сигнала автоматически будет установлена другая граничная точка, что означает, что диапазон открытия устройства был установлен.

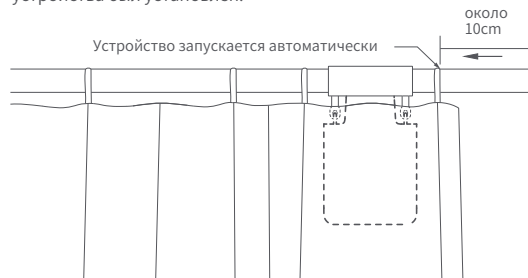

Двусторонние шторы

А) Тяните шторы с левой и правой стороны до тех пор, пока они полностью не закроются, и установите два привода штор в положение на направляющей, где шторы полностью закрыты, согласно методу установки для «односторонних штор».

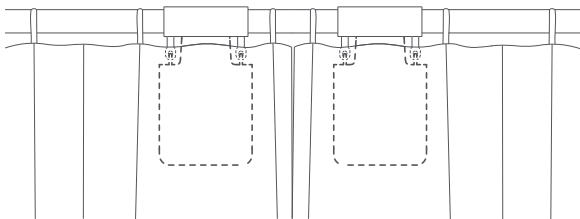

В) Установите расстояние открытия приводов для штор с левой и правой стороны в соответствии с шагами В и С для «односторонних штор».

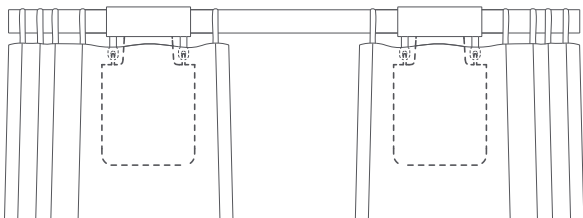

Операции с кнопками

Операции с кнопками	Описание
Нажать один раз	Выполнение операции открывания, закрывания или остановка в соответствии с текущим состоянием привода для штор.
Быстро нажать два раза подряд	Выполнение операций удержания, отпущения или остановки в соответствии с состоянием удержания текущего привода для штор.
Быстро нажать три раза подряд	Установить границу диапазона вручную

Быстро нажать пять раз подряд	Удалить текущий диапазон, установленный для привода для штор.
Нажать и удерживать 5 секунд	Сброс до заводских настроек или запуск (когда устройство выключено)
Нажать и удерживать 10 секунд	Выключить устройство

Описание светового индикатора

Статус светового индикатора	Описание
Быстрое мигание синим	Привод для штор подключается к концентратору(После того, как устройство будет запущено для использования в первый раз или перезагружено).
Медленное мигание оранжевым	Выполняется обновление прошивки.
Быстрое мигание зеленым	Выполняется операция удержания в направляющей.
Мигает зеленым	Выполняется операция отпускания в направляющей
White blinkМигает белым	Устройство заряжается.
Непрерывное мигание белым	Зарядка завершена, адаптер не снимается.

Описание звуковых сигналов устройства

Звуковой сигнал	Описание
1 длинный звуковой сигнал	Диапазон открытия устройства удален. Сброс до заводских настроек выполнен. Реакция на поиск устройства. Переключение направления открытия и закрытия. Точка ограничения диапазона успешно установлена.
2 коротких звуковых сигнала	Если диапазон Привода для штор не удален, установите граничную точку хода вручную. Если диапазон Привода для штор не удален, установите граничную точку хода вручную.
3 коротких звуковых сигнала	Привод для штор удерживается на месте. Отпускание привода для штор с места. Предупреждение о низком заряде батареи.

Зарядка батареи

При появлении предупреждения о низком заряде батареи своевременно зарядите привод для штор. Зарядка производится следующим образом:

1. Быстро нажмите кнопку настройки два раза подряд или используйте приложение, чтобы освободить привод для штор от направляющей и снять его с направляющей;
2. Используйте USB-кабель для зарядки и вставьте конец вилки Type-C в порт для зарядки на приводе для штор, а другой конец – в адаптер для зарядки.
3. Полная зарядка батареи занимает около 5 часов.

Информация о параметрах продукта

Размеры: 140,5 × 96 × 44 мм

Номинальный ток: 1.5 А

Номинальный крутящий момент: 0.2 Н·м

Беспроводной протокол: Zigbee 3.0 IEEE 802.15.4

Модель: CM-M01

(CM-Curtain Motor series products, M01-the first Motorized products)

Тип батареи: литиевая батарея (аккумуляторная, несменная)

Номинальное напряжение: 5 В ===

Номинальная потребляемая мощность: 7,5 Вт
Скорость ротора: 100 об/мин
Скорость движения: 12 см/с
Степень защиты IP: IP20
Рабочая влажность: 0~95% относительной влажности, без конденсации
Рабочая температура: 0°C~45°C

Правила и условия хранения и транспортировки
Оборудование должно быть защищено от внешних воздействий.
Допустимая температура окружающего воздуха -20° – +60°C (-4° – 140°F)



1. Этот прибор - НЕ игрушка. Пожалуйста, не допускайте к нему детей.
 2. Данный прибор предназначен только для использования внутри помещений. Не используйте его во влажных средах или на открытом воздухе.
 3. Оберегайте прибор от воздействия влаги, не допускайте попадания воды или других жидкостей на устройство.
 4. Не размещайте прибор вблизи источников тепла.
 5. Не помещайте прибор в закрытый корпус, если там нет нормальной вентиляции.
 6. Не пытайтесь отремонтировать прибор самостоятельно. Все ремонтные работы должны выполняться авторизованным специалистом.
- Этот прибор предназначен только для повышения удобства, качества домашних развлечений и напоминания о статусе устройства. Он не предназначен для использования в качестве охранного оборудования для дома, здания, склада или любых других мест. Если пользователь нарушает инструкции по использованию прибора, производитель не несет никакой ответственности за риски и повреждения имущества.

Онлайн-служба поддержки клиентов:

www.aqara.com/support

Эл. почта поддержки клиентов: support@aqara.com

Сайт: www.aqara.com

Производитель: Lumi United Technology Co., Ltd.

Адрес: Офис 801-804, здание 1, парк Чонгвен, Наньшань iPark, №3370, проспект Люсянь, микрорайон Фугуан, жилой район Таюань, р-н Наньшань, г. Шэньчжэнь, Китай.

Produkt-Einführung

Vorhangsmotor E1 ist ein motorisiertes Gerät, das Ihre vorhandenen Vorhänge automatisch steuern kann. Es basiert auf dem drahtlosen Zigbee 3.0-Protokoll und kann eine zeitgesteuerte Steuerung von Vorhängen und arbeitet mit anderen smarten Geräten zusammen, wenn es mit der Aqara-Home-App in Verbindung steht.

*Ein Aqara Zigbee 3.0-Hub ist erforderlich. Für einige Funktionen sind bestimmte Modelle von Hubs erforderlich. Bitte besuchen Sie www.aqara.com/support für weitere Details.

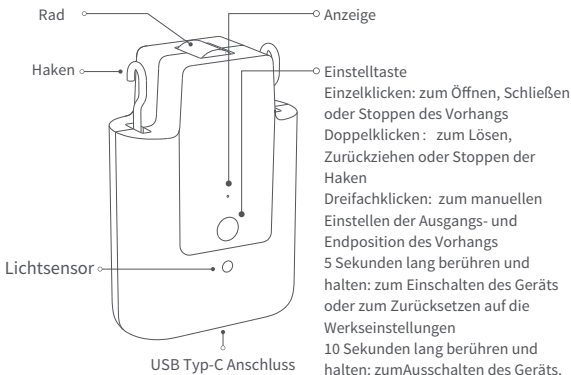

Warnungen

1. Dieses Gerät kann von Kindern ab 8 Jahren und Personen mit eingeschränkten körperlichen, sensorischen oder geistigen Fähigkeiten oder Mangel an Erfahrung und Wissen verwendet werden, wenn sie beaufsichtigt oder in Bezug auf den sicheren Gebrauch des Geräts unterwiesen wurden und die damit verbundenen Gefahren verstehen.
2. Kinder dürfen nicht mit dem Gerät spielen.
3. Reinigung und Benutzerwartung dürfen nicht von Kindern ohne Aufsicht durchgeführt werden.
4. **WARNUNG:** Der Antrieb muss während der Reinigung, Wartung und beim Austausch von Teilen von seiner Stromquelle getrennt werden.
5. Es darf nur mit getrennter oder Schutzkleinspannung (SELV) versorgt werden.
6. **WARNHINWEIS:** Wichtige Sicherheitshinweise. Für die Sicherheit von Personen ist es wichtig, diese Anweisungen zu befolgen. Bewahren Sie

diese Anweisungen auf.

7. Unter lassen Sie Kinder nicht mit feststehenden Bedienelementen spielen.
8. Überprüfen Sie die Installation häufig auf Unwucht und Anzeichen von Verschleiß oder Beschädigung von Kabelfedern und Befestigungen. Nicht verwenden, wenn eine Reparatur oder Einstellung erforderlich ist.
9. Betreiben Sie nicht in Betrieb nehmen, wenn in der Nähe Wartungsarbeiten, wie z. B. Fensterreinigung, durchgeführt werden.
10. **WARNHINWEIS:** Wichtige Sicherheitshinweise. Befolgen Sie alle Anweisungen, da eine falsche Installation zu schweren Verletzungen führen kann.
11. Entfernen Sie vor der Installation des Laufwerks alle unnötigen Kabel oder Komponenten und deaktivieren Sie alle Geräte, die nicht für den Betrieb mit Strom benötigt werden.
12. Dass die Eigenschaften des angetriebenen Teils mit der Nennlast und der Nennbetriebszeit kompatibel sein müssen.
13. Dieses Gerät enthält Batterien, die nicht austauschbar sind.
14. Feste Bedienelemente müssen nach dem Einbau gut sichtbar sein.

Verpackungsliste



Typ-C-USB-Kabel
* 1



Clip * 8



Stangen-Aufhänger * 1

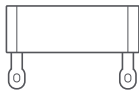

Gummi-Streifen
(3m) * 1

Tutorial-Video

Bitte scannen Sie den QR-Code in unten, um das Video mit der Installations- und Bedienungsanleitung zu sehen. Wenn das Video nicht erreicht werden kann, können Sie das Produkt auch gemäß der im Handbuch beschriebenen Methode installieren.



Installationsanforderung

Ösen-Vorhänge

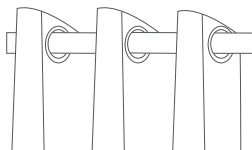

Ring-Vorhänge

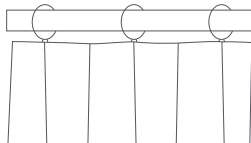

Wenn Sie Ösen-Vorhänge verwenden, sollte der Mindest-Abstand zwischen zwei Ösen größer als 95 mm sein.

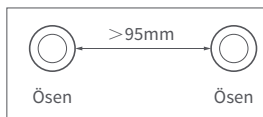

Wenn Sie Ring-Vorhänge verwenden, sollte die Dicke der Ringe größer als 4 mm sein.

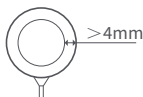

Anforderungen an den Stangen-Durchmesser: 25-32 mm (entspricht Umfängen von 79-100 mm)

Durchmesser: 25-32mm

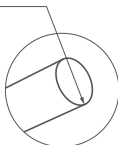

Hinweis: Dieses Produkt gilt nur für Stangen mit einheitlicher Dicke, nicht für solche mit unterschiedlichen Dicken an den Enden, wie z. B. Teleskop-Stangen.

Die Stäbe sind mit enganliegenden Zier-Kappen zu versehen.



✓

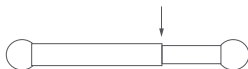

X

Vorbereitung vor Gebrauch

Bitte lesen Sie die folgenden Schritte, um das Produkt zu benutzen.

1. Dieses Produkt muss mit der Aqara Home App verbunden werden, bevor es auf den Vorhängen installiert werden.
2. Bevor Sie das Produkt aktivieren, stellen Sie bitte sicher, dass Sie die Aqara Home App und den Aqara Zigbee 3.0 Hub installiert haben (Bitte scannen Sie den QR-Code unten, um die App herunterzuladen).



3. Bitte öffnen Sie die App, tippen Sie auf „Home“ und dann auf „+“ in der oberen rechten Ecke, um die Seite „Gerät hinzufügen (Zubehör)“ aufzurufen. Wählen Sie „Vorhangsmotor E1“ und den Hub, mit dem es verbunden werden soll, und fügen Sie es gemäß den Anweisungen in der Aqara Home App hinzu. Halten Sie die Einstellungstaste 5 Sekunden lang gedrückt und warten Sie auf die Sprachansage des Hubs.
4. Wenn Sie zwei oder mehr Vorhangsmotoren erworben haben, verbinden Sie bitte alle vor der weiteren Installation mit der Aqara Home App.
5. Wenn Sie doppelseitige Vorhänge verwenden, ist es erforderlich, zwei Vorhangsmotoren mit der App zu verbinden und sie dann für die gleichzeitige Steuerung in einer Gruppe zusammenzufassen. Rufen Sie die Hauptseite des zu gruppierenden Vorhangsmotors auf, klicken Sie auf „...“ in der oberen rechten Ecke, wählen Sie „Eine Gruppe für Vorhänge erstellen“ und folgen Sie den Anweisungen.
6. Es wird empfohlen, das Produkt vor der Installation vollständig aufzuladen.

Installationsmethode

Einseitige Vorhänge (nur ein Vorhang-Treiber wird benötigt)

1. Drücken Sie den Standard-Rod-Aufhänger auseinander, dann bitte hängen Sie ihn zwischen den ersten und zweiten Ring (oder Ösen) auf der beweglichen Seite des Vorhangs und dann ziehen Sie die vier Beine des Aufhängers fest;

Legen Sie die Seiten des Kleider-Bügels fest, um es leicht auseinander zu drücken

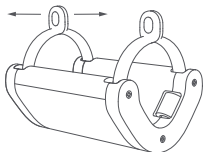

Drücken Sie das Ring-Loch zusammen, bis ein "Klick" gehört ist

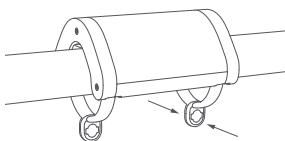

2. Bitte tippen Sie nach dem Start schnell doppelt auf "Einstellung-Taste", um den Haken am Vorhang-Antrieb zu lösen, bis er seine maximale Länge erreicht hat, und schließen Sie den Vorhang vollständig;
3. Verwenden Sie den Vorhang-Antrieb wie in der Abbildung unten gezeigt auf den Kleider-Bügel, dann tippen Sie schnell zweimal auf "Einstellung-Taste", um den Vorhang-Antrieb an der Stange zu halten. Dann wird die Anzeige grün und blinkt, und der Summer ertönt 3 kurze Pieptöne, wenn das Produkt in Position gehalten wird.



Der Haken reicht bis zur maximalen Länge



Der Haken wird an der Innenseite verriegelt

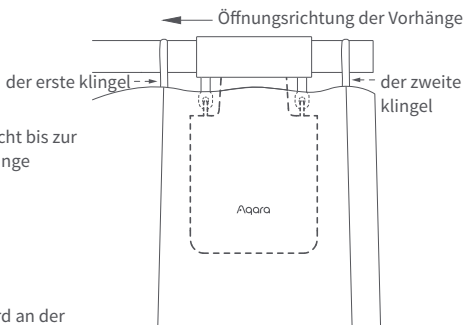

Dieses Produkt kann über die App so konfiguriert werden, dass die Vorhänge je nach Intensität des Umgebungslichts geöffnet und geschlossen werden. Um die Funktion zu nutzen, soll der Lichtsensor aus dem Fenster zeigen und der Vorhangsmotor soll auf der Seite in der Nähe des Fensters installiert werden. Wenn Sie das Öffnen und Schließen der Vorhänge in Abhängigkeit vom Licht im Innenbereich steuern möchten, soll der Lichtsensor nach innen gerichtet sein und der Vorhangsmotor soll auf der der Seite in der Nähe des Innenraums installiert werden. Um die Wirkung des Lichtsensors zu optimieren, stellen Sie bitte sicher, dass sich kein undurchsichtiges Objekt vor dem Sensor befindet.

Bringen Sie Klips und Gummi-Streifen an (für Vorhänge geeignet für Ösen)

1. Bitte messen Sie zuerst die Anzahl der Löcher "N" zwischen den Außenkanten von zweier benachbarter Ösen mit dem Gummi-Streifen wie in der Abbildung unten gezeigt (messen Sie den kürzesten geraden Abstand zwischen den Außenkanten der Ösen);

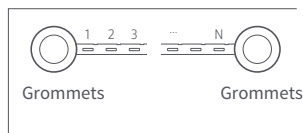

2. Bringen Sie den ersten Klip am dritten Loch von links des Gummi-Streifens an und installieren Sie alle anderen Klips gemäß den folgenden Anweisungen.

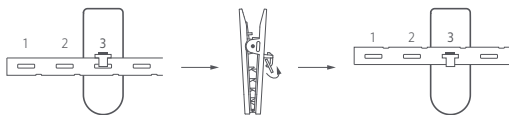

Drehen Sie den Gummi-Streifen nach oben, um ihn in die Nut zu legen.

Reservieren Sie 5 Löcher zwischen dem zweiten und ersten Klip, und dann die Anzahl der Löcher zwischen den anderen benachbarten Klips beträgt " $N \times 2$ " (einschließlich des Lochs, das vom Klip belegt wird)

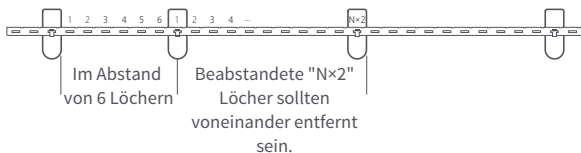

3. Bitte installieren Sie den Gummi-Streifen zusammen mit den Klips am Vorhang entsprechend Ihrem Vorhang-Layout, wie unten gezeigt.
 Fall 1: M-förmige Falten an der beweglichen Seite des Vorhangs

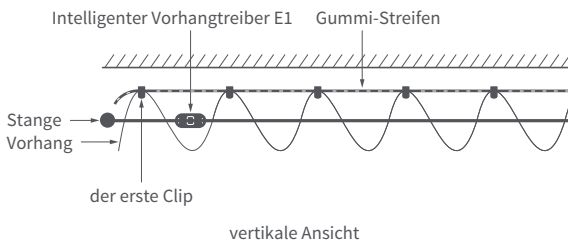

Fall 2: W-förmige Falten an der beweglichen Seite des Vorhangs

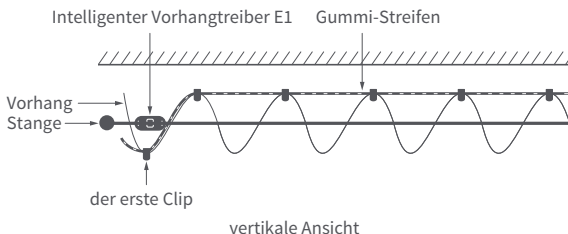

Doppelseitige Vorhänge (zwei smarte Vorhangsmotoren sind erforderlich)

Wenn die Vorhänge auf beiden Seiten vollständig geschlossen sind, dann installieren Sie die beiden Vorhang-Antriebe an den in der Abbildung unten gezeigten Positionen und beziehen Sie sich auf die Installation-Methode für einseitige Vorhänge.

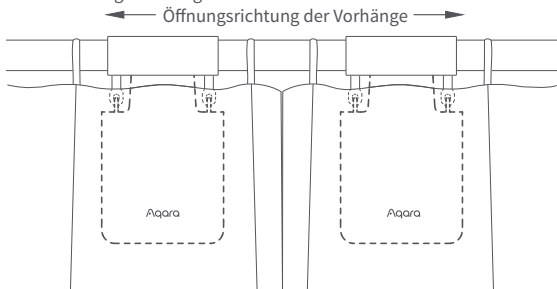

Ring-Vorhänge

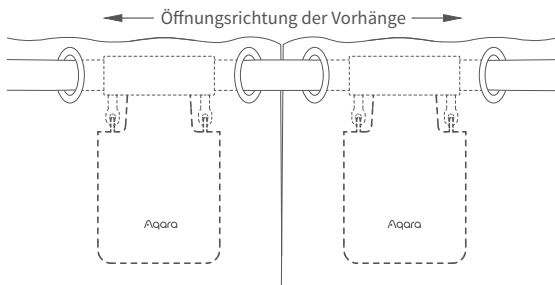

Ösen-Vorhänge

Einstellungen für den Öffnungsabstand

Um eine ordnungsgemäße Verwendung des Produkts zu gewährleisten, soll die Reichweite nach der Installation des Produkts eingestellt werden.

Einseitiger Vorhang

1. Nachdem das Gerät mit der Aqara Home App verbunden ist, kann der Öffnungsabstand des Gerätes in der App konfiguriert werden. Klicken Sie auf die Gerätekarte auf der Startseite der App und stellen Sie den Hub wie auf der Hauptseite des Geräts beschrieben ein.
2. Außerdem kann die Öffnungsweite des Geräts durch Drücken der Einstelltaste eingestellt werden, wenn das Gerät nicht mit der Aqara Home App verbunden ist. Die detaillierten Vorgänge sind wie folgt wie folgt:
 - A) Ziehen Sie den Vorhang zu, bis er vollständig geschlossen ist, und installieren Sie den Vorhangsmotor an der auf der Schiene gemäß der Installationsmethode für „einseitige Vorhänge“.

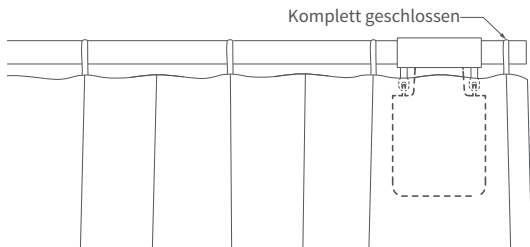

- B) Klicken Sie dann 3 Mal schnell hintereinander auf die Einstelltaste, um den ersten Grenzwert des Bereichs zu setzen. Der erste Grenzwert ist nach dem langen „Piepton“ erfolgreich eingestellt.

Der erste Grenzwert (vollständig geschlossene Position)

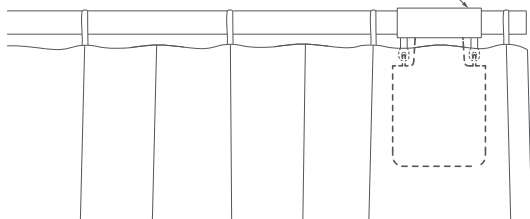

C) In der Zwischenzeit fährt der Vorhangsmotor automatisch bis zur Öffnungsgrenze und stoppt, nachdem er etwa 10 cm in die volle Öffnungsrichtung gezogen wurde. Nach dem langen „Piepton“ wird automatisch und erfolgreich ein weiterer Endpunkt gesetzt, was bedeutet, dass der Öffnungsbereich des Geräts eingestellt ist.

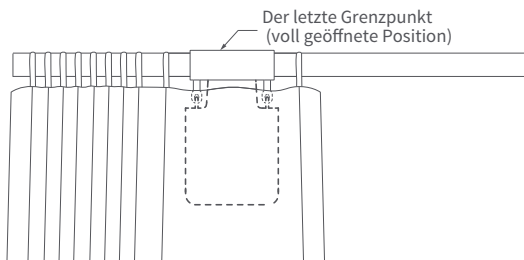
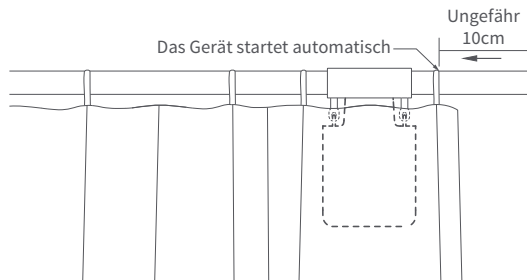

Doppelseitige Vorhänge

A) Ziehen Sie die Vorhänge auf der linken und rechten Seite, bis sie vollständig geschlossen sind, und montieren Sie die beiden Vorhangsmotoren an der Stelle der Schiene, an der die Vorhänge vollständig geschlossen sind gemäß der Installationsmethode für „einseitige Vorhänge“.

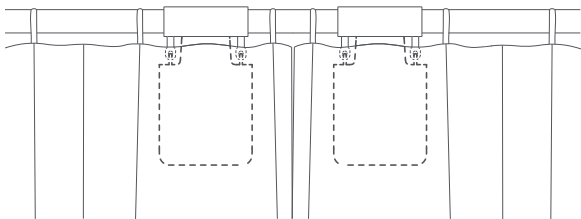

B) Stellen Sie den Öffnungsabstand für den Vorhangsmotor auf der linken und rechten Seite gemäß Schritt B und C für die „einseitigen Vorhänge“ ein.

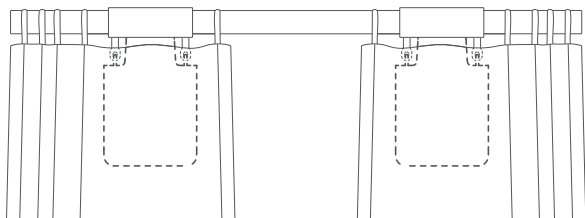

Tastenbedienung

Tastenbedienung	Beschreibung
Einzelklick	Vorgänge von Öffnen, Schließen oder Stoppen entsprechend dem aktuellen Status des des Vorhangsmotors
Schnell zweimal hintereinander klicken	Vorgänge von Halten, Freigeben oder Anhalten entsprechend dem Haltestatus des aktuellen Vorhangsmotors
Schnell dreimal hintereinander klicken	Grenzpunkt des Bereichs manuell einstellen

Schnell fünfmal hintereinander klicken	Den aktuell eingestellten Bereich für den Vorhangsmotor löschen
5 Sekunden lang berühren und halten	Werkseinstellungen wiederherstellen oder starten (wenn es ausgeschaltet ist)
10 Sekunden lang berühren und halten	ausschalten

Beschreibung der Anzeige

Beschreibung der Anzeige	Beschreibung
Schnelles Blinken von blauem Licht	Der Vorhangsmotor verbindet sich mit dem Nabe (Nachdem das Gerät zum ersten Mal in Betrieb genommen oder zurückgesetzt wurde).
Schnelles Blinken von orangem Licht	Firmware wird aktualisiert
Schnelles Blinken von grünem Licht	Schiene wird festgehalten
Blinken von grünem Licht	Schiene wird gelöst
Blinken von weißem Licht	Auflade
Ständiges Blinken von weißem Licht	Der Ladevorgang ist abgeschlossen und der Adapter ist nicht entfernt

Buzzer-Beschreibung

Buzzer-Status	Beschreibung
1 langer Signalton	Geräteöffnungsbereich gelöscht. Werkseinstellungen wiederhergestellt. Reaktion der Gerätesuche. Öffnungs- und Schließrichtung gewechselt; Der Bereichsgrenzpunkt wurde erfolgreich gesetzt.
2 kurze Töne	Wenn der Bereich des Vorhangsmotors nicht gelöscht wird, stellen Sie den Endpunkt des Hubes manuell ein. Wenn der Bereich des Hubs des Vorhangsmotors gelöscht wurde, löschen Sie den Bereich erneut.
3 kurze Töne	Der Vorhangsmotor ist in Position; Der Vorhangsmotor ist in Position gelöst; Warnung vor schwacher Batterie.

Aufladen der Batterie

Wenn eine Warnung über einen niedrigen Batteriestand angezeigt wird, laden Sie den Vorhangsmotor bitte rechtzeitig auf. Die Schritte zum Aufladen sind wie folgt:

1. Klicken Sie schnell zweimal hintereinander auf die Einstelltaste oder verwenden Sie die App, um den Vorhangsmotor von der Schiene zu lösen und ihn von der Schiene zu entfernen;
2. Verwenden Sie das USB-Ladekabel, und stecken Sie das Ende des Typ-C-Steckers in den Ladeanschluss am Vorhangsmotor und das andere Ende in den Adapter zum Aufladen.
3. Es dauert etwa 5 Stunden, bis die Batterie vollständig aufgeladen ist..

Informationen zu den Produktparametern

Abmessungen: 140,5 × 96 × 44 mm

Nennstrom: 1,5 A

Nenndrehmoment: 0,2 N·m

Drahtloses Protokoll: Zigbee 3.0 IEEE 802. 15.4

Modell: CM-M01(CM-Curtain Motor series products, M01-the first Motorized products)

Batterie-Typ: Lithium-Batterie (nicht austauschbar)

Nennspannung: 5 V $\overline{\text{---}}$

Nennleistung: 7.5 W

Rotationsgeschwindigkeit: 100 U/min

Bewegungsgeschwindigkeit: 12 cm/s

IP-Schutzart: IP20

Luftfeuchtigkeit bei Betrieb: 0~95% RH, keine Kondensation

Betriebstemperatur: 0 °C ~45 °C

Zigbee-Warnungen

Zigbee-Betriebsfrequenz: 2405-2475 MHz

Zigbee Maximale Ausgangsleistung: 13 dBm

Unter normalen Bedingungen soll dieses Gerät in einem Abstand von mindestens mindestens 20 cm zwischen der Antenne und dem Körper des Benutzers eingehalten werden.

EU-Konformitätserklärung

Hiermit bestätigt Lumi United Technology Co., Ltd., dass das Funkgerät des Typs Curtain Driver E1, CM-M01 mit der Verordnung 2014/53/EU in Einklang steht. Der vollständige Wortlaut der EU-Konformitätserklärung ist unter der folgenden Internetadresse abrufbar: <http://www.aqara.com/DoC/>



WEEE-Informationen zur Entsorgung und zum Recycling

Alle mit diesem Symbol gekennzeichneten Produkte sind Elektroschrott und Elektrogeräte (WEEE entsprechend EU-Richtlinie 2012/19/EU) und dürfen nicht mit unsortiertem Haushaltsmüll vermischt werden. Schützen Sie stattdessen Ihre Mitmenschen und die Umwelt, indem Sie Ihre zu entsorgenden Geräte an eine dafür vorgesehene, von der Regierung oder einer lokalen Behörde eingerichtete Sammelstelle zum Recycling von Elektroschrott und Elektrogeräten bringen. Eine ordnungsgemäße Entsorgung und Recycling helfen, negative Auswirkungen auf die Gesundheit von Umwelt und Menschen zu vermeiden. Wenden Sie sich bitte an den Installateur oder lokale Behörden, um Informationen zum Standort und den allgemeinen Geschäftsbedingungen solcher Sammelstellen zu erhalten.



Online-Kundendienst: www.aqara.com/support

Kundendienst-E-Mail: support@aqara.com

Webseite: www.aqara.com

Fabrikat: Lumi United Technology Co., Ltd.

Anschri: 801-804, Gebäude 1, Chongwen Park, Nanshan Zhiyuan, Nr. 3370, Liuxian Avenue, Fuguang community, Taoyuan Straße, Nanshan Bezirk, Shenzhen, China

Made in China

Présentation du produit

Moteur Rideau E1 est un dispositif motorisé qui peut contrôler automatiquement vos rideaux existants, il est basé sur le protocole sans fil Zigbee 3.0 et peut réaliser un contrôle programmé des rideaux et fonctionner avec d'autres appareils intelligents lorsqu'il est connecté à l'application Aqara Home.

*Un hub Aqara Zigbee 3.0 est requis. Certaines fonctions nécessitent des modèles spécifiques de hub.

Veuillez consulter www.aqara.com/support pour plus de détails.

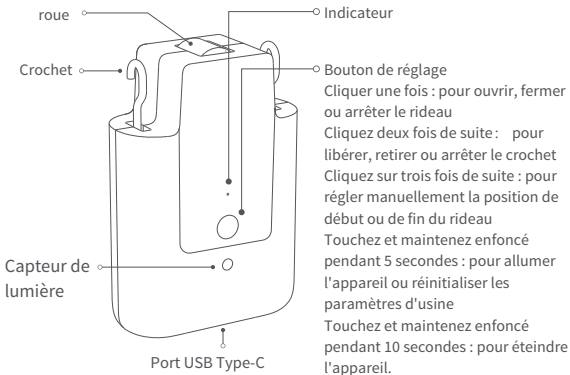

Avertissements

1. Cet appareil peut être utilisé par des enfants âgés de 8 ans et plus et des personnes ayant des capacités physiques, sensorielles ou mentales réduites ou un manque d'expérience et de connaissances s'ils ont reçu une supervision ou une instruction concernant l'utilisation de l'appareil de manière sécuritaire et comprennent les dangers en cause.
2. Les enfants ne doivent pas jouer avec l'appareil.
3. Le nettoyage et l'entretien de l'utilisateur ne doivent pas être effectués par des enfants sans supervision.
4. **AVERTISSEMENT** : le lecteur doit être déconnecté de sa source d'énergie pendant le nettoyage, l'entretien et le remplacement des pièces.
5. Il ne doit être fourni qu'à la tension extra-basse séparée ou de sécurité (SELV).
6. **AVERTISSEMENT** : Instructions de sécurité importantes. Il est

important que la sécurité des personnes suive ces instructions. Enregistrez ces instructions.

7. Ne laissez pas les enfants jouer avec des commandes fixes.
8. Examiner fréquemment l'installation pour le déséquilibre et les signes d'usure ou de dommages aux ressorts et aux fixations des câbles. Ne pas utiliser si la réparation ou l'ajustement est nécessaire.
9. N'utilisez pas l'appareil lorsque des travaux d'entretien, tels que le nettoyage des vitres, sont en cours à proximité.
10. **AVERTISSEMENT** : Instructions de sécurité importantes. Suivez toutes les instructions car une installation incorrecte peut entraîner des blessures graves.
11. Avant d'installer le lecteur, retirez les cordons ou composants inutiles et désactivez tout équipement non nécessaire au fonctionnement alimenté.
12. Les caractéristiques de la pièce entraînée doivent être compatibles avec la charge nominale et le temps d'exploitation nominal.
13. Cet appareil contient des batteries qui ne sont pas remplaçables.
14. Les commandes fixes doivent être clairement visibles après l'installation.

Liste d'emballage



câble USB type-C
* 1



clip * 8



tige de suspension * 1

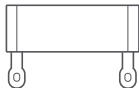

bande de caoutchouc
(3m) * 1

Tutorial-Video

Bitte scannen Sie den QR-Code in unten, um das Video mit der Installations- und Bedienungsanleitung zu sehen. Wenn das Video nicht erreicht werden kann, können Sie das Produkt auch gemäß der im Handbuch beschriebenen Methode installieren.



Conditions d'installation du produit

Description du rideau

Rideaux à œillets

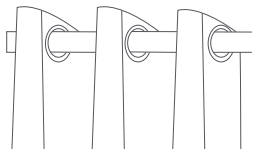

Rideaux à anneaux

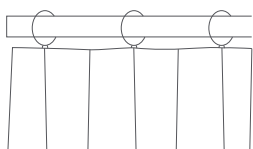

Si vous utilisez des rideaux à œillets, l'espacement minimal entre deux œillets doit être supérieur à 95 mm.

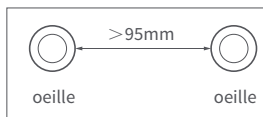

Si vous utilisez des rideaux à anneaux, l'épaisseur des anneaux doit être supérieure à 4 mm.

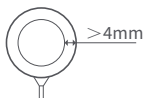

Diamètre de tige requis : 25-32mm (correspondant à des circonférences de 79-100mm)

diameter: 25-32mm

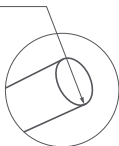

Les tiges doivent être munies de capuchons décoratifs bien ajustés



✓



X

Guide de démarrage rapide

Veillez lire les étapes suivantes pour commencer à utiliser le produit.

1. Ce produit doit être connecté à l'application Aqara Home avant d'être installé sur les rideaux.
2. Avant d'activer le produit, veuillez vous assurer que l'application Aqara Home et le concentrateur Aqara Zigbee 3.0 sont installés (Veuillez scanner le code QR ci-dessous pour télécharger l'application).



3. Ouvrez l'application, appuyez sur "Home", puis sur "+" dans le coin supérieur droit pour accéder à la page "Add Device (Accessory)". Sélectionnez " Moteur Rideau E1" et le hub auquel il doit être connecté, puis ajoutez-le conformément aux instructions de l'application Aqara Home. Appuyez sur le bouton Setting (réglage) et maintenez-le enfoncé pendant 5 secondes, et attendez l'invite vocale du hub.
4. Si vous avez acheté deux ou plusieurs Moteurs Rideaux, veuillez les connecter tous à l'application Aqara Home avant de poursuivre l'installation.
5. Si vous utilisez des rideaux double face, il est nécessaire de connecter deux moteurs rideaux à l'application, puis placez-les dans un groupe pour un contrôle simultané. Entrez dans la page principale du Moteur Rideau à regrouper, cliquez sur "... " dans le coin supérieur droit, sélectionnez "Créer un groupe pour les rideaux " et suivez les instructions.
6. Il est recommandé de charger complètement le produit avant de l'installer.

Installation de la tige

Rideaux simple face (un seul moteur de rideau est nécessaire)

1. Démontez le cintre standard, suspendez-le entre le premier et le deuxième anneau (ou œillet) du côté mobile du rideau, et serrez les quatre pattes du cintre

Tenez les côtés du cintre pour le séparer en forçant légèrement

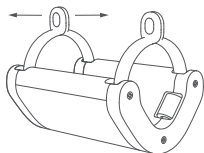

pinch the ring hole until a "click" is heard

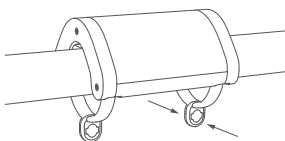

2. Après le démarrage, appuyez rapidement deux fois sur le "bouton de réglage" pour libérer le crochet du moteur du rideau jusqu'à ce qu'il atteigne sa longueur maximale, et fermez complètement le rideau ;
3. Accrochez le moteur de rideau sur le cintre comme indiqué sur la figure ci-dessous, puis appuyez deux fois sur le "bouton de réglage" pour maintenir le moteur de rideau sur la tige. L'indicateur devient alors vert et clignote, et 3 bips courts sont émis par le buzzer lorsque le produit est maintenu en place.



la première sonnerie

Le crochet atteint la longueur maximale



Le crochet est verrouillé à l'intérieur

← Sens d'ouverture des rideaux

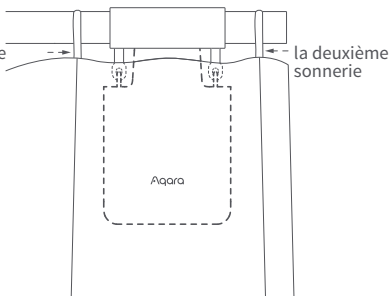

Ce produit peut être configuré sur l'application pour ouvrir et fermer les rideaux selon l'intensité de la lumière ambiante. Pour utiliser la fonction, le capteur de lumière doit faire face à la fenêtre et le Moteur Rideau doit être installé sur le côté près de la fenêtre. Si vous devez contrôler l'ouverture et la fermeture des rideaux en fonction de la lumière intérieure, le capteur de lumière doit faire face à l'intérieur et le Moteur Rideau doit être installé sur le côté près de l'intérieur. Pour optimiser l'effet du capteur de lumière, veuillez vous assurer que il n'y a aucun objet opaque devant lui.

Installez les clips et la bande de caoutchouc (pour les rideaux adaptés aux œillets)

1. Tout d'abord, mesurez le nombre de trous "N" entre les bords extérieurs de deux œillets adjacents à l'aide de la bande de caoutchouc comme indiqué sur la figure ci-dessous (mesurez la distance en ligne droite la plus courte entre les bords extérieurs des œillets) ;

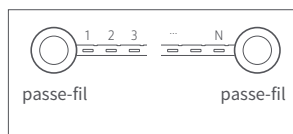

2. Installez le premier clip sur le troisième trou en partant de la gauche de la bande de caoutchouc, puis installez tous les autres clips en suivant les instructions suivantes.

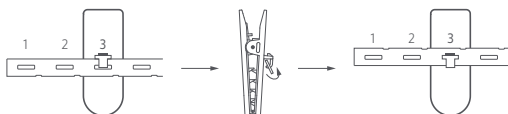

Tournez la bande de caoutchouc vers le haut pour la placer dans la rainure

Réservez 6 trous entre le deuxième et le premier clip, et le nombre de trous entre les autres clip adjacentes est " $N \times 2$ " (y compris le trou occupé par l'agrafe)

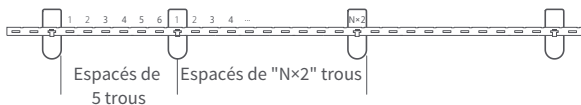

3. Veuillez installer la bande de caoutchouc avec les clips sur le rideau selon la disposition de votre rideau comme indiqué ci-dessous.

Cas 1 : Plis en forme de M sur le côté mobile du rideau

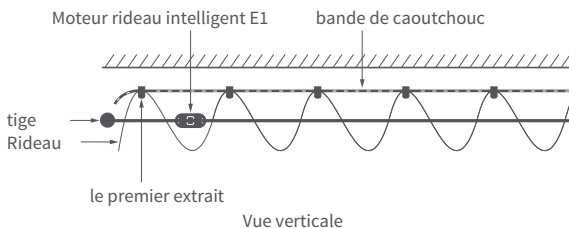

Cas 2 : Plis en forme de W sur le côté mobile du rideau

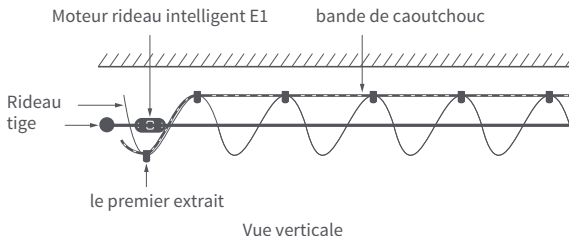

Rideaux double-face (deux Moteurs Rideaux Intelligents sont nécessaires)

Lorsque les rideaux des deux côtés sont complètement fermés, installez les deux moteurs de rideau aux positions indiquées sur la figure ci-dessous et referez vous à la méthode d'installation des rideaux simple face.

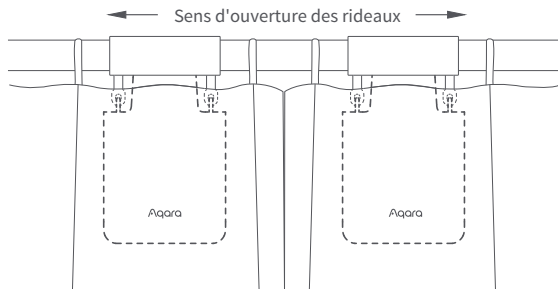

Rideaux à anneaux

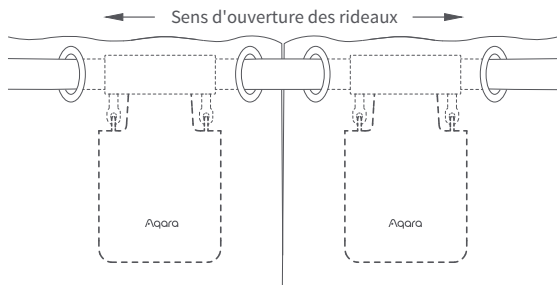

Rideaux à oeillets

Paramètres de distance d'ouverture

Pour garantir une utilisation correcte du produit, la distance doit être définie pour le produit après l'installation du produit.

Rideaux à simple face

1. Une fois l'appareil connecté à l'application Aqara Home, la distance d'ouverture de l'appareil peut être configurée sur l'application. Cliquez sur la carte de l'appareil sur la page d'accueil de l'app et réglez la course comme indiqué sur la page principale de l'appareil.
2. De plus, la distance d'ouverture de l'appareil peut être configurée en appuyant sur le bouton de réglage lorsque l'appareil n'est pas connecté à l'application Aqara Home. Les opérations détaillées sont les suivantes:
 - A) Tirez le rideau jusqu'à ce qu'il soit complètement fermé et installez le Moteur Rideau sur le rail selon la méthode d'installation des "rideaux à simple face".

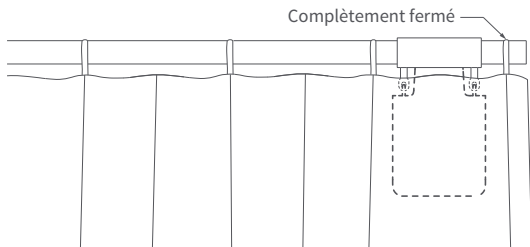

- B) Cliquez ensuite sur le bouton de réglage 3 fois de suite rapidement pour régler le premier point limite de la distance. Le premier point limite est réglé avec succès après le long "bip".

Le premier point limite (position complètement fermée)

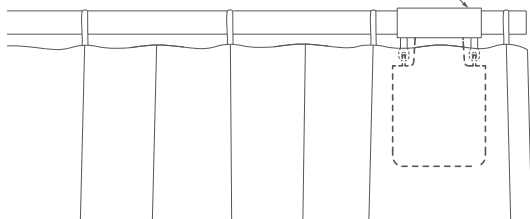

C) Pendant ce temps, le moteur rideau fonctionnera automatiquement jusqu'au point d'ouverture limité et arrêtez-vous après avoir été tiré dans le sens de l'ouverture complète pendant sur 10 cm. Après la longue "bip", un autre point limite est défini automatiquement et avec succès, ce qui signifie que la plage d'ouverture de l'appareil est configurée..

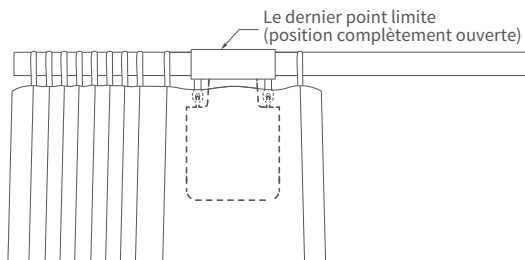
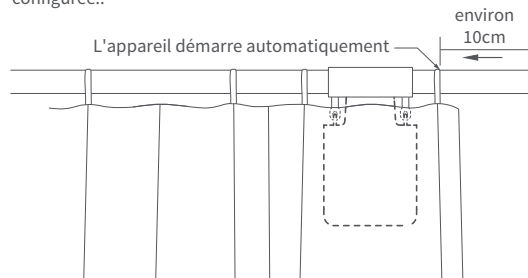

Rideaux double face

A) Tirez les rideaux sur les côtés gauche et droit jusqu'à ce qu'ils soient complètement fermés et installez les deux Moteurs Rideaux à l'endroit du rail où les rideaux sont complètement fermés, conformément à la méthode d'installation des "rideaux simple face".

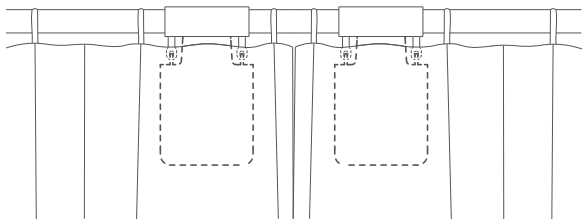

B) Réglez la distance d'ouverture pour les Moteurs Rideaux sur les côtés gauche et droit selon l'étape B et C pour les "rideaux simple face".

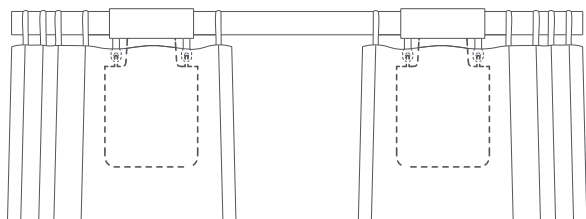

Fonctionnement des boutons

Fonctionnement des boutons	Description
Cliquez une fois	Effectuer l'ouverture, la fermeture ou l'arrêt opérations en fonction de l'état actuel du Moteur Rideau
Cliquez deux fois de suite rapidement	Faites tenir, relâcher ou arrêter selon le statut de détection du Moteur Rideau actuel
Cliquez trois fois de suite rapidement	Définir le point limite de la distance manuellement

Cliquez cinq fois de suite rapidement	Supprimer la plage actuelle définie pour le Moteur Rideau
Appuyez et maintenez pendant 5 secondes	Restaurer les paramètres d'usine ou le démarrage (quand il est éteint)
Appuyez et maintenez pendant 10 secondes	Éteindre l'appareil

Description du voyant lumineux

État du voyant lumineux	Description
Clignotement rapide de la lumière bleue	Le moteur rideau se connecte avec le Hub (Après le démarrage de l'appareil pour première fois ou réinitialiser).
Clignotement lent du voyant orange	La mise à jour du firmware est en cours.
Clignotement rapide du voyant vert	Le maintien au rail est en cours.
Vert clignotant	La sortie du rail est en cours.
Blanc clignotant	L'appareil est en cours de charge.
Clignotement continu de la lumière blanche	La charge est terminée et l'adaptateur n'est pas déconnecté.

Description de la sonnerie

État de la sonnerie	Description
1 bip long	Distance d'ouverture de l'appareil supprimée. Paramètres d'usine restaurés. Réaction de recherche d'appareil. Sens d'ouverture et de fermeture inversés. Le point limite de la distance a été défini avec succès.
2 bips courts	Lorsque la distance du Moteur Rideau n'est pas supprimé, définir le point limite de course manuellement. Lorsque la plage de course du Moteur Rideau est supprimé, supprimez à nouveau la plage.
3 bips courts	Le Moteur Rideau est maintenu en place. Le Moteur Rideau est libéré en place. Avertissement de batterie faible.

Batterie en charge

Lorsqu'il y a un avertissement de batterie faible, veuillez charger le Moteur Rideau à temps. Les étapes de charge sont les suivantes :

1. Cliquez rapidement deux fois de suite sur le bouton de réglage ou utilisez l'application pour dégager le Moteur Rideau du rail et retirez-le du rail ;
2. Utilisez le câble de chargement USB et branchez l'extrémité de la prise de type C dans le port de charge sur le Moteur Rideau et l'autre extrémité à l'adaptateur pour le chargement
3. Il faut environ 5 heures pour charger complètement la batterie.

Informations sur les paramètres du produit

Dimensions : 140,5 × 96 × 44 mm

Courant nominal : 1,5 A

Couple nominal : 0,2 N·m

Protocole sans fil : Zigbee 3.0 IEEE 802. 15.4

Modèle : CM-M01(CM-Curtain Motor series products, M01-the first Motorized products)

Type de batterie : batterie au lithium (non remplaçable)

Tension nominale : 5 V ---

Entrée nominale : 7,5 W

Vitesse de rotation : 100 tr/min

Vitesse de déplacement : 12 cm/s

Classe IP : IP20

Humidité de fonctionnement : 0~95 % HR, pas de condensation

Température de fonctionnement : 0 °C ~45 °C

Avertissements Zigbee

Fréquence de fonctionnement Zigbee : 2405-2475 MHz

Puissance maximale Zigbee : 13 dBm

Dans des conditions normales d'utilisation, cet appareil doit être maintenu à une distance de séparation d'au moins 20 cm entre l'antenne et le corps de l'utilisateur.

Déclaration de conformité pour l'Union européenne

Par la présente, Lumi United Technology Co., Ltd., déclare que cet équipement radio de type Curtain Driver E1, CM-M01 est conforme à la Directive européenne 2014/53/UE. L'intégralité de la déclaration de conformité pour l'UE est disponible à l'adresse suivante : <http://www.aqara.com/DoC/>



Informations sur la réglementation DEEE sur la mise au rebut et le recyclage

Tous les produits portant ce symbole deviennent des déchets d'équipements électriques et électroniques (DEEE dans la Directive européenne 2012/19/UE) qui ne doivent pas être mélangés aux déchets ménagers non triés. Vous devez contribuer à la protection de l'environnement et de la santé humaine en apportant l'équipement usagé à un point de collecte dédié au recyclage des équipements électriques et électroniques, agréé par le gouvernement ou les autorités locales. Le recyclage et la destruction appropriés permettront d'éviter tout impact potentiellement négatif sur l'environnement et la santé humaine. Contactez l'installateur ou les autorités locales pour obtenir plus d'informations concernant l'emplacement ainsi que les conditions d'utilisation de ce type de point de collecte.



Service clientèle en ligne : www.aqara.com/support

Courriel du service clientèle : support@aqara.com

Site Internet : www.aqara.com

Fabricant : Lumi United Technology Co., Ltd.

Adresse: 801-804, bâtiment 1, parc de Chongwen, Nanshan Zhiyuan, n° 3370, avenue de Liuxian, communauté de Fuguang, rue de Taoyuan, district de Nanshan, Shenzhen, Chine

Made in China

Introduzione

Il Dispositivo di Azionamento per Tende E1 è un dispositivo motorizzato in grado di controllare automaticamente le tende esistenti, basandosi sul protocollo wireless Zigbee 3.0 e può ottenere il controllo programmato delle tende e funzionare con altri dispositivi intelligenti quando è connesso all'app Aqara Home.

*È richiesto un hub Aqara Zigbee 3.0. Alcune funzioni richiedono modelli specifici di hub.

Per maggiori dettagli consultare il sito www.aqara.com/support.

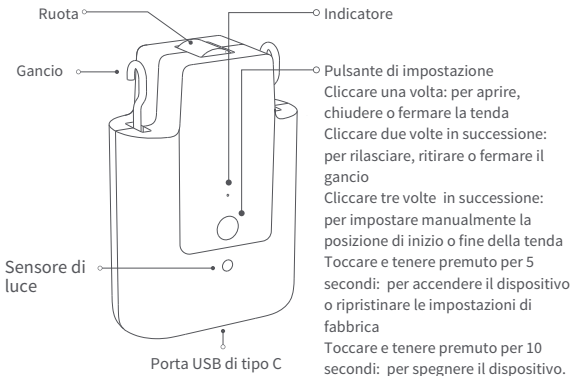

Avvertenze

1. Questo dispositivo può essere utilizzato da bambini di età pari o superiore a 8 anni e da persone con ridotte capacità fisiche, sensoriali o mentali o con mancanza di esperienza e conoscenza se sono stati supervisionati o istruiti sull'utilizzo del dispositivo in maniera sicura e ne comprendono i pericoli coinvolti.
2. I bambini non devono giocare con il dispositivo.
3. La pulizia e la manutenzione dell'utente non devono essere eseguite da bambini senza supervisione.
4. **AVVERTENZA:** il convertitore di frequenza deve essere scollegato dalla fonte di alimentazione durante la pulizia, la manutenzione e la sostituzione di parti.
5. Deve essere fornito solo a tensione separata o a bassissima tensione di sicurezza (SELV).

6. **AVVERTENZA:** importanti istruzioni di sicurezza. È importante per la sicurezza delle persone seguire queste istruzioni. Conservare queste istruzioni.
7. Non permettere ai bambini di giocare con i comandi fissi.
8. Esaminare frequentemente l'installazione per rilevare eventuali squilibri e segni di usura o danni alle molle e ai fissaggi dei cavi. Non utilizzare se fosse necessaria la riparazione o la regolazione.
9. Non mettere in funzione quando si eseguono operazioni di manutenzione, come la pulizia di finestre, nelle vicinanze.
10. **AVVERTENZA:** importanti istruzioni di sicurezza. Seguire tutte le istruzioni poiché un'installazione errata può causare gravi lesioni.
11. Prima di installare il prodotto, rimuovere eventuali cavi o componenti non necessari e disabilitare qualsiasi apparecchiatura non necessaria per il funzionamento alimentato.
12. Le caratteristiche della parte guidata devono essere compatibili con il carico nominale e il tempo di operazione nominale.
13. Questo dispositivo contiene batterie non sostituibili.
14. I controlli fissi devono essere chiaramente visibili dopo l'installazione.

Lista di Confezione



Cavo USB Type-C
* 1



Clip * 8



Gancio per asta * 1

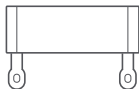

Striscia di gomma
(3m) * 1

Video Tutorial

Eeguire la scansione del codice QR qui sotto per visualizzare il video della guida all'installazione e al funzionamento. Se il video non è raggiungibile, è anche possibile installare il prodotto secondo il metodo descritto nel manuale.



Condizioni di installazione del prodotto

Descrizione della tenda

Tende con occhiello

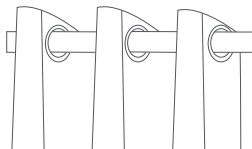

Tende con anello superiore

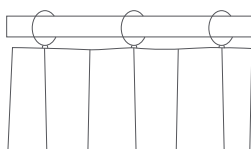

Se si usano tende con occhiello, la distanza minima tra due occhielli deve essere superiore a 95 mm.



Se si usano tende ad anello superiore, lo spessore degli anelli deve essere superiore a 4 mm.

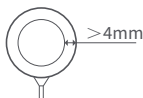

Requisito del diametro dell'asta: 25-32mm (corrispondente a circonferenze di 79-100mm)

diametro: 25-32mm

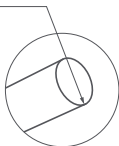

Nota: Questo prodotto è applicabile solo alle aste con spessore uniforme, non a quelle con spessore diverso alle estremità, come le aste telescopiche.

Le aste devono essere dotate di tappi decorativi aderenti.



✓

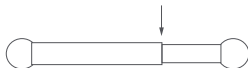

X

Guida Rapida per l'Avviamento

Seguire i seguenti passaggi per iniziare a utilizzare il prodotto.

1. Questo prodotto deve essere connesso all'app Aqara Home prima di essere installato sulle tende.
2. Prima di attivare il prodotto, assicurarsi che l'app Aqara Home e l'hub Aqara Zigbee 3.0 siano installati (scansionare il codice QR qui sotto per scaricare l'app).



3. Aprire l'app, toccare "Home" e quindi toccare "+" nell'angolo in alto a destra per accedere alla pagina "Aggiungi dispositivo (accessorio)". Selezionare "Dispositivo di Azionamento per Tende E1" e l'hub a cui connettersi e aggiungerlo secondo le istruzioni nell'app Aqara Home. Tenere premuto il Pulsante Impostazioni per 5 secondi e attendere il messaggio vocale dall'Hub.
4. Se sono stati acquistati due o più Dispositivi di Azionamento per Tende, connetterli tutti all'app Aqara Home prima di effettuare un'ulteriore operazione di installazione.
5. Se si utilizzano tende a due lati, è necessario connettere i due Dispositivi di Azionamento per Tende all'app e poi metterli in un gruppo per il controllo simultaneo. Entrare nella pagina principale del Dispositivo di Azionamento per Tende da raggruppare, cliccare su "... " nell'angolo in alto a destra, selezionare "Crea un gruppo per tende" e seguire le istruzioni.
6. Si consiglia di ricaricare completamente il prodotto prima dell'installazione.

Installazione del prodotto

Tende a Uno Lato (solo un Dispositivo di Azionamento per Tende è necessario)

1. Separare con forza il gancio per asta standard, appenderlo tra il primo e il secondo anello (o occhielli) sul lato mobile della tenda e serrare le quattro gambe del gancio

Tenere i lati della grucciona per forzarla leggermente

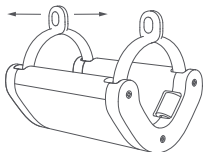

Pizzicare il foro dell'anello fino a quando si sente un "clic"

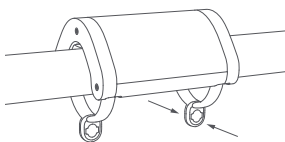

2. Dopo l'avvio, toccare due volte rapidamente il "pulsante di impostazione" per rilasciare il gancio sul driver della tenda fino a raggiungere la sua lunghezza massima, e chiudere completamente la tenda;
3. Appendere il driver della tenda al gancio come mostrato nella figura sottostante, toccare rapidamente due volte il "pulsante di impostazione" per tenere il driver della tenda sull'asta. Poi, l'indicatore diventa verde e lampeggia e vengono emessi 3 brevi segnali acustici dal cicalino quando il prodotto viene tenuto in posizione.

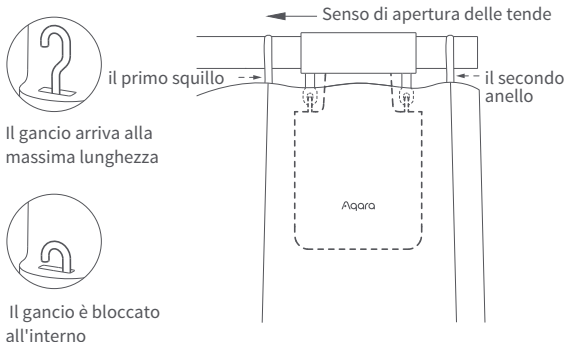

Questo prodotto può essere configurato sull'app per aprire e chiudere le tende in base all'intensità della luce ambientale.

Per utilizzare la funzione, il sensore di luce deve essere rivolto verso la finestra e il Dispositivo di Azionamento per Tende deve essere installato sul lato vicino alla finestra.

Se è necessario controllare l'apertura e la chiusura delle tende in base alla luce interna, il sensore di luce deve essere rivolto verso l'interno e il Dispositivo di Azionamento per Tende deve essere installato sul lato vicino all'interno. Per ottimizzare l'effetto del sensore di luce, assicurarsi che non vi siano oggetti opachi davanti ad esso.

Installare le clip e la striscia di gomma (per le tende con occhiello)

1. In primo luogo, misurare il numero di fori "N" tra i bordi esterni di due occhielli adiacenti con la striscia di gomma come mostrato nella figura seguente (misurare la più breve distanza in linea retta tra i bordi esterni dei occhielli);

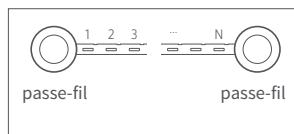

2. Installare la prima clip sul terzo foro da sinistra della striscia di gomma, e installare tutte le altre clip secondo le seguenti istruzioni.

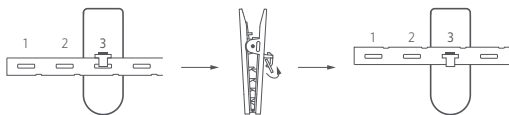

Girare la striscia di gomma verso l'alto per posizionarla nella scanalatura.

Riserva 6 fori tra la seconda e la prima clip, e il numero di fori tra le altre clip adiacenti è " $N \times 2$ " (compreso il foro occupato dalla clip)

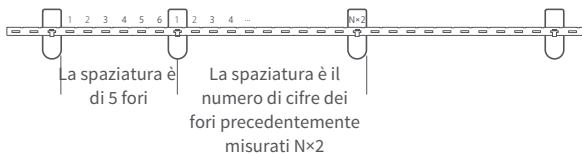

3. Si prega di installare la striscia di gomma insieme alle clip sulla tenda secondo la vostra disposizione della tenda come mostrato di seguito.
 Caso 1: La piega sul lato mobile della tenda è di tipo M

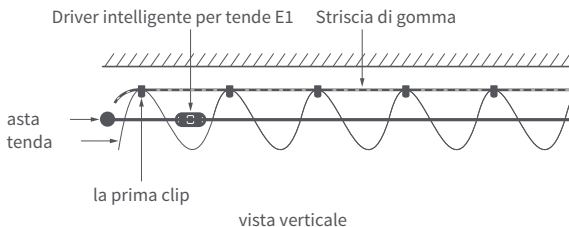

Caso 2: La piega sul lato mobile della tenda è di tipo W

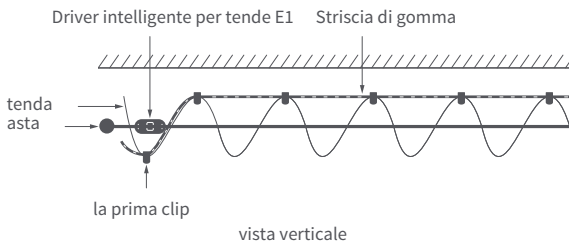

Tende a Due Lati (due Dispositivi Intelligenti di Azionamento per Tende sono richieste)

Quando le tende su entrambi i lati sono completamente chiuse, installare i due driver delle tende nelle posizioni mostrate nella figura sottostante e fare riferimento al metodo di installazione per le tende su un solo lato.

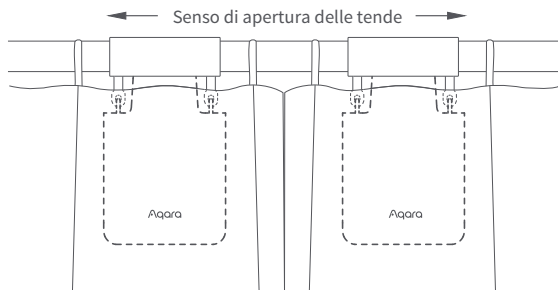

Tende con anello superiore

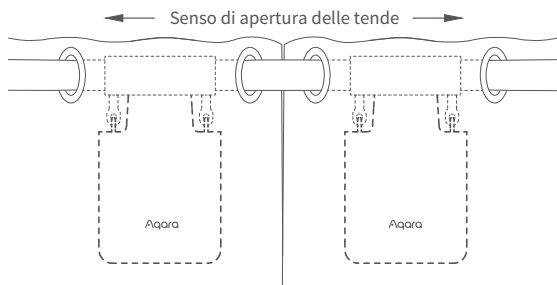

Tende con occhiello

Impostazione della Distanza di Apertura

Per garantire un uso corretto del prodotto, è necessario impostare l'intervallo di apertura dopo l'installazione.

Tende a Uno Lato

1. Dopo che il dispositivo è connesso all'app Aqara Home, la distanza di apertura del dispositivo puo' essere configurata sull'app. Cliccare sulla scheda del dispositivo nella home page dell'app e impostare la corsa come indicato nella pagina principale del dispositivo.
2. Inoltre, la distanza di apertura del dispositivo può essere impostata premendo il pulsante di impostazione quando il dispositivo non è connesso all'app Aqara Home. Le operazioni dettagliate sono le seguenti:
 - A) Tirare la tenda finché non è completamente chiusa e installare il Dispositivo di Azionamento per Tende sulla guida secondo il metodo di installazione per le "tende a un lato".

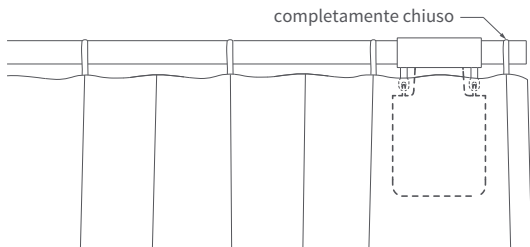

- B) Cliccare rapidamente tre volte in successione sul pulsante di impostazione per impostare il primo punto limite dell'intervallo. Il primo punto limite viene impostato con successo dopo il segnale acustico lungo.

Il primo punto limite (posizione completamente chiusa)

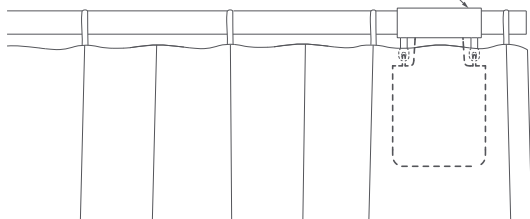

C) Nel frattempo, il Dispositivo di Azionamento per Tende correrà automaticamente fino al punto di limitazione dell'apertura e si fermerà dopo che è stato tirato nel senso di apertura completa per circa 10 cm. Dopo il segnale acustico lungo, un altro punto limite viene impostato automaticamente e con successo, il che significa che l'intervallo di apertura del dispositivo è impostato.

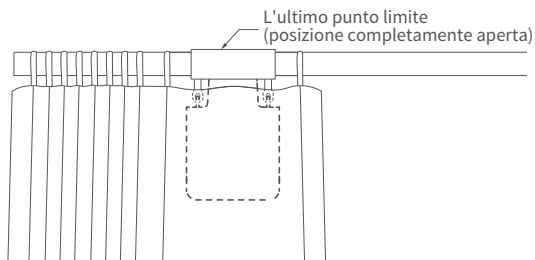
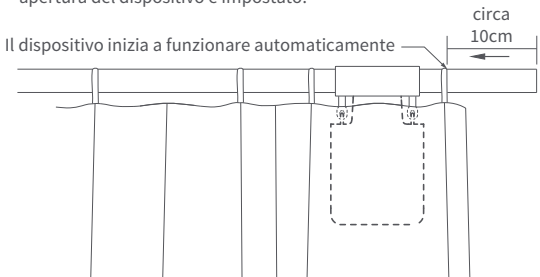

Tende a Due Lati

A) Tirare le tende sui lati sinistro e destro finché non sono completamente chiuse e installare i due Dispositivi di Azionamento per Tende nella posizione sulla guida dove le tende sono completamente chiuse secondo il metodo di installazione per le "tende a un lato".

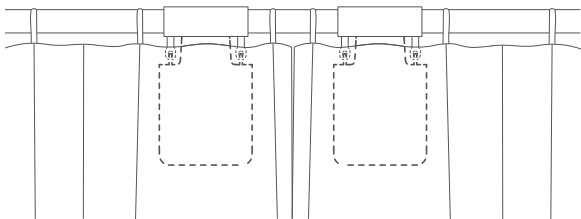

B) Impostare la distanza di apertura per i Dispositivi di Azionamento per Tende sui lati sinistro e destro secondo i passaggi B e C per quello delle "tende a un lato".

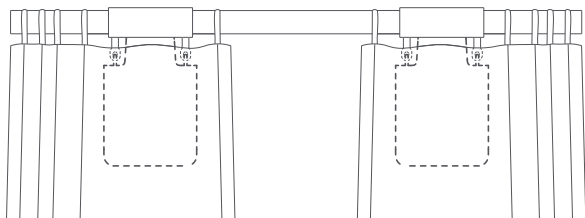

Funzionamento del Pulsante

Funzionamento del Pulsante	Descrizione
Cliccare	Eeguire le operazioni di apertura, chiusura o arresto in base allo stato corrente del Dispositivo di Azionamento per Tende
Cliccare rapidamente due volte in successione	Eeguire le operazioni di bloccaggio, rilascio o arresto in base allo stato di bloccaggio dell'attuale Dispositivo di Azionamento per Tende
Cliccare rapidamente tre volte in successione	Impostare manualmente il punto limite dell'intervallo

Cliccare rapidamente cinque volte in successione	Eliminare l'intervallo corrente impostato per il Dispositivo di Azionamento per Tende
Toccare e tenere premuto per 5 secondi	Ripristinare le impostazioni di fabbrica o accendere il dispositivo (quando è spento)
Toccare e tenere premuto per 10 secondi	Spegnere il dispositivo

Descrizione dei LED

Stato dei LED	Descrizione
Lampeggio veloce del LED blu	Il Dispositivo di Azionamento per Tende si sta connettendo all'hub (Dopo la prima accensione del dispositivo o il ripristino del dispositivo).
Lampeggio lento del LED arancione	È in corso l'aggiornamento del firmware.
Lampeggio veloce del LED verde	È in corso il bloccaggio alla guida.
Lampeggio del LED verde	È in corso il rilascio dalla guida.
Lampeggio del LED bianco	Il dispositivo è in ricarica.
LED bianco acceso fisso	La ricarica è completa e l'adattatore non è stato rimosso.

Descrizione del Cicalino

Stato del Cicalino	Descrizione
1 segnale acustico lungo	Intervallo di apertura del dispositivo eliminato. Impostazioni di fabbrica ripristinate. Ricerca del dispositivo in corso. Senso di apertura e chiusura invertito. Il punto limite dell'intervallo è stato impostato con successo.
2 segnali acustici brevi	Quando l'intervallo del Dispositivo di Azionamento per Tende non viene eliminato, impostare manualmente il punto limite della corsa. Quando l'intervallo del Dispositivo di Azionamento per Tende viene eliminato, eliminare l'intervallo di nuovo.
3 bip corti	Il Dispositivo di Azionamento per Tende è bloccato in posizione. Il Dispositivo di Azionamento per Tende è rilasciato in posizione. Avviso di batteria scarica.

Ricarica della batteria

Quando viene visualizzato un avviso di batteria scarica, caricare il Dispositivo di Azionamento per Tende in modo tempestivo.

Le fasi di ricarica sono le seguenti:

1. Cliccare sul pulsante di impostazione rapidamente cinque volte in successione o utilizzare l'app per rilasciare il Dispositivo di Azionamento per Tende dalla guida e rimuoverlo dalla guida;
2. Utilizzare il cavo di ricarica USB e collegare l'estremità della spina di tipo C alla porta di ricarica sul Dispositivo di Azionamento per Tende e l'altra estremità all'adattatore per la ricarica.
3. Sono necessarie circa 5 ore per ricaricare completamente la batteria.

Informazioni sui parametri del prodotto

Dimensioni: 140,5 × 96 × 44 mm

Corrente nominale: 1,5 A

Coppia nominale: 0,2 Nm

Protocollo wireless: Zigbee 3.0 IEEE 802. 15,4

Modello: CM-M01(CM-Curtain Motor series products, M01-the first Motorized products)

Tipo di batteria: Batteria al litio (non sostituibile)

Tensione nominale: 5 V ---

Potenza nominale: 7,5 W

Velocità di rotazione: 100 giri/min

Velocità di movimento: 12 cm/s

Grado IP: IP20

Umidità di esercizio: 0~95% UR, senza condensa

Temperatura di esercizio: 0 °C ~45 °C

Avvertenze Zigbee

Frequenza di funzionamento Zigbee: 2405-2475MHz

Potenza massima in uscita Zigbee: 13 dBm

In condizioni d'uso normali, questo dispositivo deve essere mantenuto a una distanza di separazione di almeno 20 cm tra l'antenna e il corpo dell'utente.

Dichiarazione di conformità UE

Con la presente, Lumi United Technology Co., Ltd. dichiara che il tipo di apparecchiatura radio Curtain Driver E1, CM-M01 è conforme alla Direttiva 2014/53 / UE. Il testo completo della dichiarazione di conformità UE è disponibile sul seguente indirizzo internet: <http://www.aqara.com/DoC/>



Informazioni sullo smaltimento e il riciclaggio dei RAEE

Tutti i prodotti che riportano questo simbolo sono apparecchiature elettriche ed elettroniche (WEEE come nella direttiva 2012/19 / UE) che non devono essere mescolate con i rifiuti domestici indifferenziati, ed è necessario proteggere la salute umana e l'ambiente consegnando le apparecchiature di scarto a un punto di raccolta designato per il riciclaggio dei rifiuti di apparecchiature elettriche ed elettroniche, designato dal governo o dalle autorità locali. Lo smaltimento e il riciclaggio corretti aiuteranno a prevenire potenziali conseguenze negative per l'ambiente e la salute umana. Contattare l'installatore o le autorità locali per ulteriori informazioni sulla ubicazione, nonché i termini e le condizioni di tali punti di raccolta.



Service clientèle en ligne : www.aqara.com/support

Courriel du service clientèle : support@aqara.com

Site Internet : www.aqara.com

Fabricant : Lumi United Technology Co., Ltd.

Adresse: 801-804, Edificio 1, Parco Chongwen, Nanshan Zhiyuan, Viale Liuxian, Comunità Fuguang, Quartiere Taoyuan, Distretto di Nanshan, Città di Shenzhen, Cina

Made in China

Presentación del producto

El controlador de cortinas E1 es un dispositivo motorizado que puede controlar sus actuales cortinas de forma automática. Se basa en el protocolo inalámbrico Zigbee 3.0 y ofrece un control programado de las cortinas. Además, se puede conectar con otros dispositivos inteligentes cuando se conecta a la aplicación Aqara Home.

*Se requiere un hub Aqara Zigbee 3.0. Algunas funciones requieren modelos específicos de hubs.

Consulte www.aqara.com/support para obtener más detalles.



Advertencias

1. Este dispositivo puede ser utilizado por niños a partir de 8 años y personas con capacidades físicas, sensoriales o mentales reducidas o con falta de experiencia y conocimiento si han recibido supervisión o instrucciones sobre el uso del aparato de forma segura y comprenden los peligros involucrados.
2. Los niños no deben jugar con el aparato.
3. Los niños no deben realizar la limpieza y el mantenimiento sin supervisión.
4. **ADVERTENCIA:** el variador debe desconectarse de su fuente de alimentación durante la limpieza, el mantenimiento y la sustitución de piezas.
5. Solo debe suministrarse a voltaje extrabajo de seguridad o separado (SELV).
6. **ADVERTENCIA:** Instrucciones de seguridad importantes. Es importante

para la seguridad de las personas seguir estas instrucciones. Guarde estas instrucciones.

- 7.No permita que los niños jueguen con controles fijos.
- 8.Examine con frecuencia la instalación en busca de desequilibrios y signos de desgaste o daños en los resortes y las fijaciones de los cables. No lo utilice si es necesario repararlo o ajustarlo.
- 9.No lo utilice cuando se estén realizando tareas de mantenimiento, como la limpieza de ventanas, en las inmediaciones.
- 10.AVERTENCIA: Instrucciones de seguridad importantes. Siga todas las instrucciones, ya que una instalación incorrecta puede provocar lesiones graves.
- 11.Antes de instalar la unidad, retire cualquier cable o componente innecesario y desactive cualquier equipo que no sea necesario para el funcionamiento con alimentación.
- 12.Que las características de la parte accionada deben ser compatibles con la carga nominal y el tiempo de operación nominal.
- 13.Este aparato contiene baterías que no son reemplazables.
- 14.Los controles fijos deben ser claramente visibles después de la instalación.

Este paquete contiene



Cable de USB
tipo C * 1



Clip * 8



Percha de varilla * 1

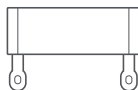

Tira de goma (3 m) * 1

Vídeo tutorial

Por favor, escanee el código QR que aparece a continuación para ver el vídeo de la guía de instalación y funcionamiento. Si no le es posible acceder al vídeo, también puede instalar el producto siguiendo las indicaciones del manual.



Requisitos para la instalación

Descripción de cortina

Cortinas de ojales

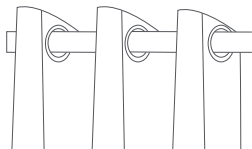

Cortinas de anillo

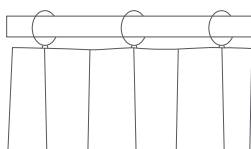

Si utiliza cortinas de ojales, el espacio mínimo entre dos ojales debe ser superior a 95 mm.



Si utiliza cortinas con anillos, el grosor de las anillos debe ser superior a 4 mm.

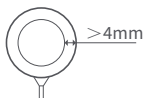

Requisito de diámetro de varilla: 25-32 mm (correspondiente a circunferencias de 79-100 mm)

diámetro: 25-32mm

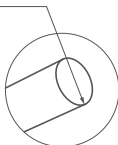

Nota: Este producto solo es aplicable a varillas con espesor uniforme, no a aquellas con diferentes espesores en los dos extremos, como las varillas telescópicas.

Las varillas deben estar provistas de tapas decorativas ajustadas.



✓



X

Guía rápida de inicio

Por favor, lea los siguientes pasos antes de comenzar a utilizar el producto.
Preparación antes de usar

1. Este producto debe conectarse con la aplicación Aqara Home antes de ser instalado en las cortinas.
2. Antes de activar el producto, asegúrese de que tiene instalada la aplicación Aqara Home y el hub Aqara Zigbee 3.0 (escanee el siguiente código QR para descargar la aplicación).



3. Abra la aplicación, pulse "Inicio" y luego pulse "+" en la esquina superior derecha para entrar en la pantalla "Añadir dispositivo (accesorio)". Seleccione "Controlador de cortinas E1" y el hub al que se va a conectar, y añádelo según las instrucciones de la aplicación Aqara Home. Mantenga pulsado el botón de configuración durante 5 segundos y espere la indicación de voz del hub.
4. Si ha adquirido dos o más controladores de cortina, conecte todos ellos a la aplicación Aqara Home antes de continuar con la instalación.
5. Si utiliza cortinas de doble riel, es necesario conectar dos controladores de cortina a la aplicación y ponerlos en un mismo grupo para su control simultáneo. Entre en la página principal del controlador de cortina que desea agrupar, haga clic en "... " en la esquina superior derecha, seleccione "Crear un grupo de cortinas" y siga las instrucciones.
6. Se recomienda que el producto tenga una carga completa antes de su instalación.

Métodos de instalación

Cortinas de apertura simple (se requiere sólo un controlador de cortina inteligente)

1. Cortinas de apertura simple (se requiere sólo un controlador de cortina inteligente)

Hold the sides of the hanger to lightly force it apart

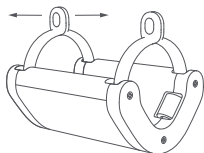

pinch the ring hole until a "click" is heard

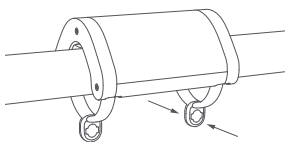

2. Después de la puesta en marcha, toque dos veces rápidamente el "Botón de ajuste" para soltar el gancho del impulsor de la cortina hasta que alcance su longitud máxima y cierre completamente la cortina;
3. Cuelgue el impulsor de la cortina en la percha como se muestra en la figura siguiente, toque dos veces rápidamente el "Botón de ajuste" para sujetar el impulsor de la cortina en la barra. Luego, el indicador se volverá verde y parpadeará, y el zumbador emitirá 3 pitidos cortos cuando el producto se mantenga en su lugar.



El gancho alcanza la longitud máxima



El gancho está bloqueado en el extremo interior

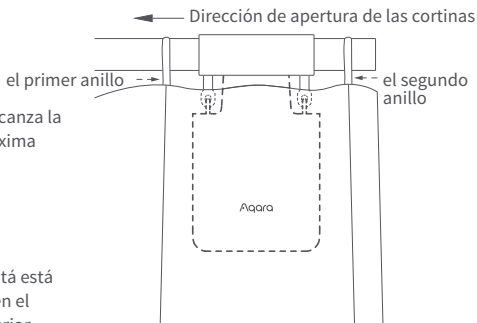

Este producto puede configurarse en la aplicación para abrir y cerrar las cortinas según la intensidad de la luz ambiental. Para utilizar la función, el sensor de luz debe estar orientado hacia fuera de la ventana y el controlador de cortinas debe instalarse en el lado cercano a la ventana. Si desea controlar la apertura y el cierre de las cortinas en función de la luz interior, el sensor de luz debe estar orientado hacia el interior y el controlador de la cortina debe instalarse en el lado cercano al interior. Para optimizar el efecto del sensor de luz, asegúrese de que no haya ningún objeto opaco delante de él.

Instale clips y tira de goma (para cortinas adecuadas para ojales)

1. Primero, mida el número de orificios "N" entre los bordes exteriores de dos ojales adyacentes con la tira de goma como se muestra en la figura siguiente (mida la distancia en línea recta más corta entre los bordes exteriores de los ojales);

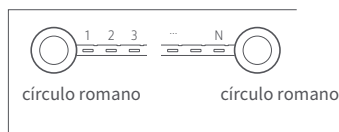

2. Instale el primer clip en el tercer orificio desde la izquierda de la tira de goma e instale todos los demás clips de acuerdo con las siguientes instrucciones.

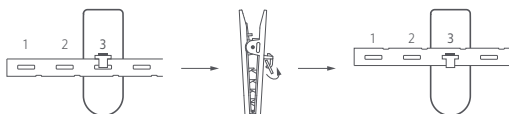

Gire la tira de goma hacia arriba para colocarla en la ranura.

Reserve 6 orificios entre el segundo y el primer clip, y el número de orificios entre los otros clips adyacentes es " $N \times 2$ " (incluido el orificio ocupado por el clip)

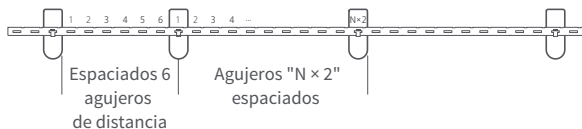

3. Instale la tira de goma junto con los clips en la cortina de acuerdo con el diseño de la cortina, como se muestra a continuación.

Caso 1: En el lado móvil de la cortina, los pliegues son en forma de M .

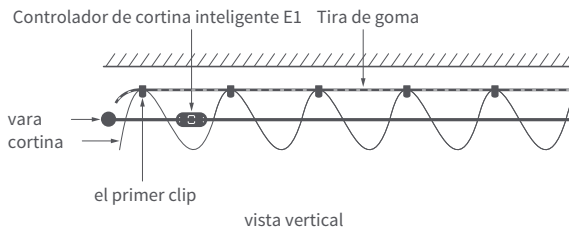

Caso 2: En el lado móvil de la cortina, los pliegues son en forma de W .

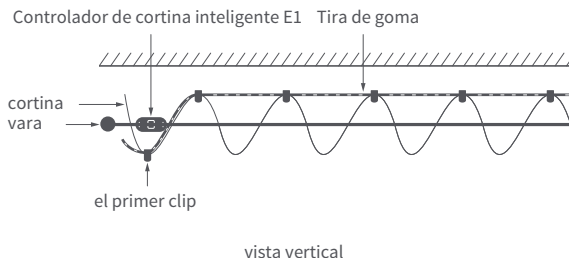

Cortinas de apertura doble (se requieren dos controladores de cortina inteligentes)

Cuando las cortinas de ambos lados se hayan cerrado por completo, instale los dos impulsores de cortinas en las posiciones que se muestran en la figura siguiente y consulte el método de instalación para cortinas de un solo lado

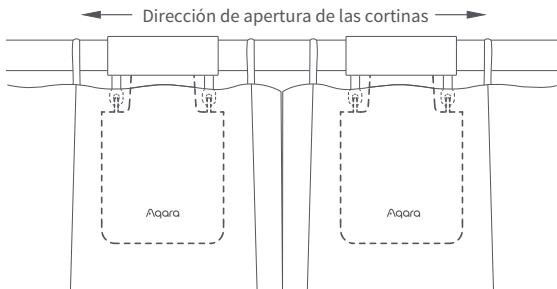

Cortinas de anillo

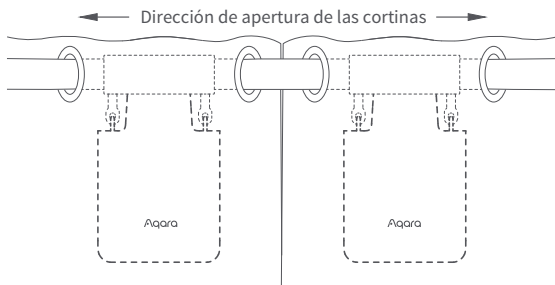

Cortinas de ojales

Configuración de la distancia de apertura

Para garantizar el correcto uso del producto, el rango de apertura debe ser ajustado una vez haya finalizado la instalación.

Cortinas de apertura simple

1. Una vez que el dispositivo está conectado a la aplicación Aqara Home, la distancia de apertura del dispositivo se puede configurar en la aplicación. Haga clic en la ficha del aparato en la página de inicio de la app y configure el recorrido según las indicaciones del dispositivo en la página principal.
2. Así mismo, la distancia de apertura del dispositivo puede ajustarse pulsando el botón de ajuste del mando cuando el dispositivo no esté conectado a la aplicación Aqara Home. A continuación se detallan las instrucciones:
 - A) Corra la cortina hasta que esté completamente cerrada e instale el controlador de cortina en el riel de acuerdo con el método de instalación de las "cortinas de apertura simple".

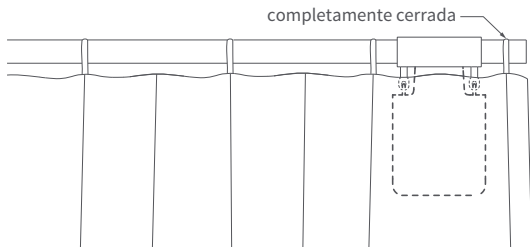

- B) A continuación, pulse el botón de ajuste 3 veces seguidas de forma rápida para fijar el primer tope del rango de apertura. Tras escuchar un "pitido" largo, el primer tope ha quedado configurado con éxito. El primer punto límite (posición completamente cerrada)



C) Mientras tanto, el controlador de cortina se desplazará automáticamente hacia el punto de apertura límite y se detendrá tras ser arrastrado hasta el punto de apertura total durante al menos los últimos 10 cm de riel. Después de escuchar un "pitido" largo, el segundo tope ha sido configurado con éxito, lo que significa que el rango de apertura del dispositivo ya está configurado por completo.

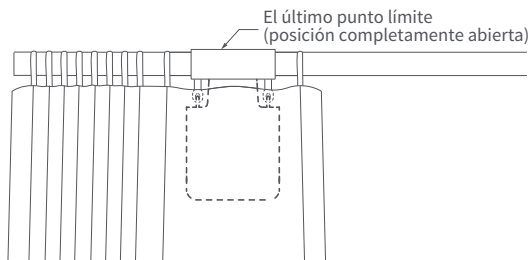
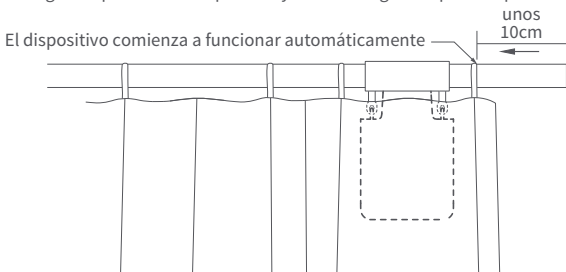

Cortinas de doble apertura

A) Tire de las cortinas hacia el centro hasta que queden completamente cerradas, e instale los dos controladores de cortinas de acuerdo con el método de instalación de "cortinas de apertura simple".

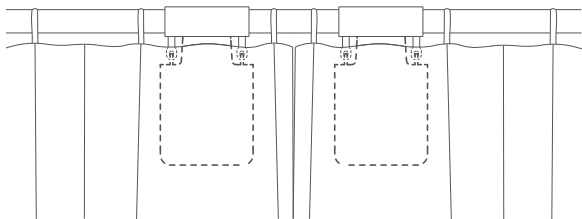

B) Ajuste la distancia de apertura de los controladores de cortina en los lados izquierdo y derecho según el paso B y C de la configuración de apertura para "cortinas de apertura simple".

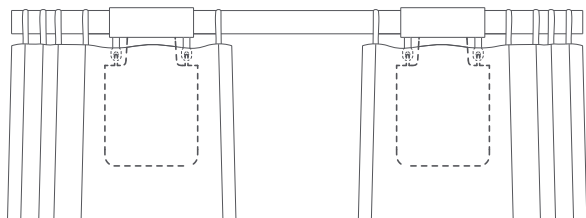

Funcionalidad del botón

Acción	Descripción
Un Click	Realiza operaciones de apertura, cierre o parada. Operaciones en función del estado actual del controlador de la cortina
Dos clicks seguidos	Realizar operaciones de detención, continuación o parada. Operaciones según el estado actual del controlador de cortinas
Tres clicks consecutivos	Ajuste manualmente el punto límite del rango de apertura

Cinco clicks consecutivos	Eliminar el rango actual establecido para el controlador de la cortina
Mantener el click durante cinco segundos	Restaurar la configuración de fábrica o el arranque (cuando está apagado)
Mantener el click durante diez segundos	Apagar el dispositivo

Información sobre el indicador luminoso

Estatus de la luz indicadora	Descripción
Parpadeo rápido de luz azul	El controlador de cortina se está conectando con el hub. (Después de poner en marcha el dispositivo para su uso por primera vez o tras un reinicio).
Parpadeo lento de luz naranja	La actualización del firmware está en curso.
Parpadeo rápido de luz verde	La sujeción al riel está en curso.
Verde intermitente	La apertura del riel está en curso.
Blanco intermitente	El dispositivo se está cargando.
Luz blanca sin parpadeo	La carga se ha completado y el adaptador no se ha retirado.

Información sobre el zumbido

Estatus del zumbido	Descripción
1 Zumbido rápido	Rango de apertura del controlador borrado. Ajustes de fábrica restablecidos. Búsqueda de dispositivos. Las direcciones de apertura y cierre han sido intercambiadas. El punto límite de rango de apertura se ha establecido con éxito.
2 Zumbidos cortos	Si no se borra el rango del conductor de la cortina, ajuste manualmente el tope de apertura. Cuando el rango de apertura del controlador de cortina se elimina, vuelva a borrar el rango.
3 Zumbidos cortos	El controlador de la cortina se mantiene en su lugar. El controlador de cortina se suelta por completo. Aviso de batería baja.

Carga de la batería

Cuando haya un aviso de batería baja, cargue el controlador de cortina a tiempo. Los pasos de carga son los siguientes:

1. Pulse rápidamente el botón de ajuste dos veces seguidas o utilice la aplicación para soltar el controlador de cortina del riel, y retirarlo del mismo;
2. Utilice el cable de carga USB y conecte el extremo Tipo-C al puerto de carga del controlador de cortina y el otro extremo al enchufe adaptador para la carga.
3. La batería tarda unas 5 horas en cargarse completamente.

Información sobre los valores del producto

Dimensiones: 140.5 × 96 × 44 mm

Corriente nominal: 1.5 A

Par nominal: 0.2 N·m

Protocolo inalámbrico: Zigbee 3.0 IEEE 802.15.4

Modelo: CM-M01(CM-Curtain Motor series products, M01-the first Motorized products)

Tipo de batería: Batería de litio (no reemplazable)

Voltaje nominal: 5 V ---

Entrada nominal: 7.5 W

Velocidad de movimiento: 100 r/min

Velocidad de desplazamiento: 12 cm/s

Grado IP: IP20

Rango de humedad aceptado para el correcto funcionamiento: 0-95% RH, sin condensación

Rango de temperatura aceptado para el correcto funcionamiento: 0°C~45°C

Advertencias sobre Zigbee

Frecuencia de funcionamiento de Zigbee: 2405-2475 MHz

Potencia máxima de salida de Zigbee: 13 dBm

En condiciones normales de uso, este dispositivo debe mantenerse a una distancia de separación de menos 20 cm entre la antena y el cuerpo del usuario.

Declaración de conformidad de la UE

Por la presente, Lumi United Technology Co., Ltd. declara que el equipo de radio tipo Curtain Driver E1, CM-M01 cumple con la Directiva 2014/53 / EU. El texto completo de la declaración de conformidad de la UE está disponible en la siguiente dirección de Internet: <http://www.aqara.com/DoC/>



Información sobre reciclaje y eliminación de RAEE

Todos los productos que llevan este símbolo son residuos de aparatos eléctricos y electrónicos (RAEE según la directiva 2012/19 / UE) que no deben mezclarse con residuos domésticos sin clasificar. En su lugar, debe proteger la salud humana y el medio ambiente entregando sus equipos de desecho a un punto de recolección designado para el reciclaje de equipos eléctricos y electrónicos de desecho, designado por el gobierno o las autoridades locales. La eliminación y el reciclaje correctos ayudarán a prevenir posibles consecuencias negativas para el medio ambiente y la salud humana. Comuníquese con el instalador o las autoridades locales para obtener más información sobre la ubicación, así como los términos y condiciones de dichos puntos de recolección.



Servicio al cliente en línea: www.aqara.com/support

Correo electrónico de atención al cliente: support@aqara.com

Sitio web: www.aqara.com

Fabricante: Lumi United Technology Co., Ltd.

Dirección: Habitación 801- 804, Edificio 1, Parque Chongwen, iPark Nanshan, No. 3370, Avenida Liuxian, Comunidad Fuguang, Distrito Residencial de Taoyuan, Distrito de Nanshan, Ciudad de Shenzhen, China.

Made in China

製品紹介

カーテン駆動E1はあなたの既存のカーテンを自動的に制御できる電動設備で、Zigbee 3.0ワイヤレスプロトコルに基づき、カーテンの定時制御が可能で、Aqara Home appに接続する時に他の知能設備と協力して動作することができます。

*Aqara Zigbee 3.0中心が必要です。一部の機能には特定の型番の中心が必要です。
詳しくはwww.aqara.com/supportにお問い合わせください。

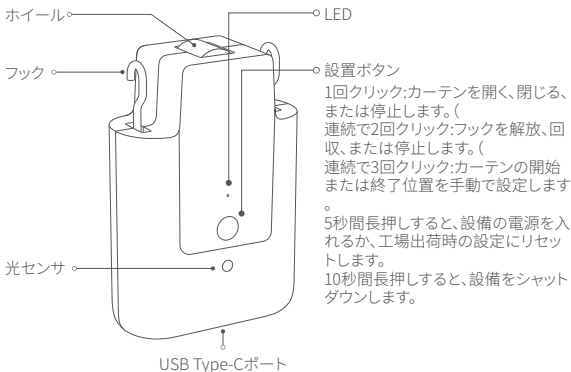

警告情報

1. この器具は、8歳以上の小児および身体的、感覚的または精神的能力が低下している、または経験や知識が不足している人が、安全な方法で器具の使用に関する監督または指導を受け、危険性を理解している場合に使用できます。
2. 子供は遊ばないこと。
3. 清掃および使用者のメンテナンスは、子供の監督なしに行ってはならない。
4. 警告:ドライブは、清掃、メンテナンスおよび部品交換の際に電源から切断するものとする。
5. 絶縁または安全特別低電圧(SELV)でのみ供給してください。
6. 警告:重要な安全上の注意事項の安全のためには、これらの指示に従うことが重要です。これらの指示を保存します。
7. 固定コントロールで子供を遊ばせないでください。
8. ケーブル・スプリングおよび固定具のアンバランス、摩擦または損傷の徴候がないか、頻繁に点検する。修理や調整が必要な場合は使用しないでください。
9. 周辺でゴンドラなどのメンテナンスを行っている場合は使用しないでください。

10. 警告: 重要な安全上の注意事項正しく取り付けないと、重傷を負う可能性がありますので、必ずご使用ください。
11. ドライブを取り付ける前に、不要なコードまたはコンポーネントをすべて取り外し、電源が入った状態での操作に不要な装置をすべて無効にしてください。
12. 被駆動部の特性が定格荷重及び定格作動時間に適合すること。
13. このアプライアンスには交換不能なバッテリーが含まれています。
14. 固定されたコントロールは、インストール後にはっきり見えるようにする必要があります。

包装清单



USB Type-Cケーブル×1



クリップ×8



ロッドハンガー×1

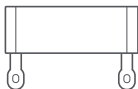

牽引ストリップ(3m)×1

チュートリアルのビデオ

次のQRコードをスキャンして、取り付けと操作ガイドのビデオを確認してください。ビデオに接続できない場合は、マニュアルの説明に従って製品を取り付けることもできます。



インストール要件

カーテンタイプの説明

グロメットカーテン

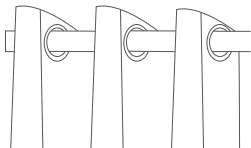

リングトップカーテン

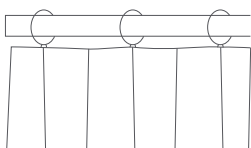

カーテンがグロメットカーテンである場合、隣接する2つのグロメット間の最短間隔は95mm以上であること。

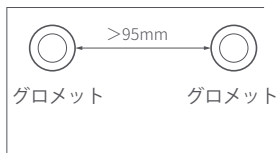

カーテンがリングトップカーテンである場合、リングの厚さは4mm以上であること。

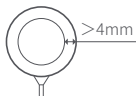

ロッドハンガーの直径要件:25-32mm (対応周長79-100mm)。

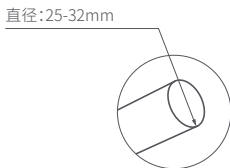

注意:本製品は両側の太さが均一であるロッドハンガーにのみ適用され、伸縮可能なロッドハンガーなど両端の太さが異なるロッドハンガーには適用されません。

ロッドハンガーの両側にはぴったりとした装飾キャップが必要です。

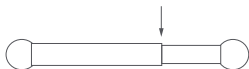

クイック・ガイド

以下の手順を読んで本製品の使用を開始してください。

使用前の準備

- 1.この製品はカーテンに取り付ける前に、Aqara Homeアプリに接続する必要があります。
- 2.製品をアクティベートする前に、Aqara HomeアプリケーションとAqara Zigbee 3.0中心がインストールされていることを確認してください。(次のQRコードをスキャンしてアプリケーションをダウンロードしてください)。



- 3.アプリを開き、「ホーム」をクリックしてから、右上の「+」をクリックして「設備(添付書類)の追加」ページに入ってください。「カーテンドライバE1」と接続する中心を選択し、Aqara Homeアプリの指示に従って追加します。設定ボタンを5秒間押して、中心の音声メッセージをお待ちください。
- 4.すでに2つ及びそれ以上のカーテンドライバをご購入になった場合は、さらにインストールする前にそれらをすべてAqara Homeアプリケーションに接続してください。
- 5.両面カーテンをご使用になる場合は、2つのカーテンドライバプログラムをアプリケーションに接続し、それらを1つのグループに入れて同時に制御する必要があります。グループ化するカーテンドライバメインページに入り、「...」をクリックして右上にあり、「カーテンのグループの作成」を選択し、指示に従って操作してください。
- 6.設置前に製品を満充電することをお勧めします。

取り付け方法

ロッドハンガーレール・インストール方式
片面カーテン(スマートカーテンドライバが1つのみ必要)

- 1.標準装備のロッドハンガーをを引離し、カーテンの可動側の第1と第2のリング(またはグロメット)の間に吊り下げ、ハンガーの4本の脚を締めます。

ハンガーの両側を持って軽く押し離します

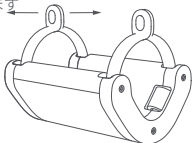

「カチッ」と音がするまでリングホールをつまみます

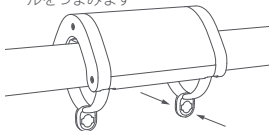

- 電源を入れた後、まず設定ボタンを2回連続して素早くクリックしてカーテンドライバーのフックを最長状態に解放し、同時にカーテンを完全に閉じるまで引きます；
- 下図に示すように、カーテンドライバーをハンガーに掛け、設定ボタンを2回連続して素早くクリックして抱き始めます。この時、緑ランプがフラッシュし続け、抱きしめて所定の位置に達するとブザーが短く3回鳴ります。

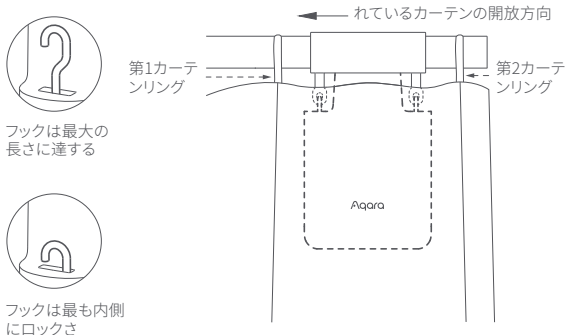

この製品はアプリに配置でき、環境光の強弱に応じてカーテンを開閉します。この機能を使用するには、光センサを窓の外に向け、カーテンドライバを窓に近い側に取り付ける必要があります。室内の光に応じてカーテンの開閉を制御する必要がある場合は、光センサを室内に向け、カーテンドライバを室内に近い側に取り付ける必要があります。光センサの効果を最適化するために、前面に不透明な物体がないことを確認してください。

クリップと牽引ベルトを取り付けます（グロメットカーテンに適用）

- 下図のように、まず牽引ベルトで隣接する2つのグロメットの外側のエッジ間の穴の数Nを測定する必要があります（グロメットの外側のエッジ間の最短の直線距離を測定する必要があります）。

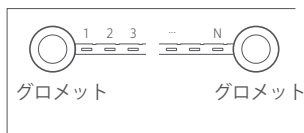

2.最初のクリップを牽引ベルトの左から3番目の穴に取り付け、次の指示に従って残りのすべてのクリップを取り付けてください。

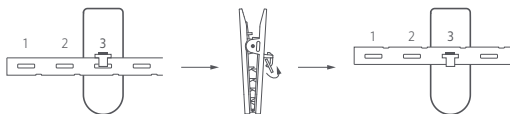

牽引ベルトを上反転させ、溝に引っかかります

2番目のクリップと1番目のクリップの間に5つの穴を残し、他の隣接するクリップの間の穴の数は $N \times 2$ である(クリップ自体が占める穴を含む)

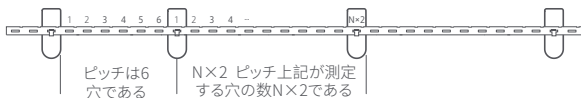

ピッチは6穴である

$N \times 2$ ピッチ上記が測定する穴の数 $N \times 2$ である

3.ご家庭での実際のカーテンの配置状況に応じて、下図の方法で牽引ベルトをクリップとともにカーテンに取り付けてください。

ケース1:カーテンの可動側の折り目はM字型である

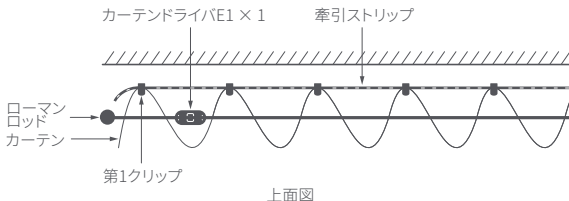

ケース2:カーテンの可動側の折り目はW字型である

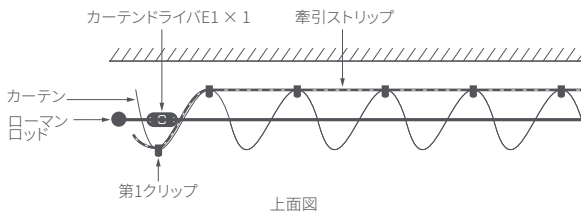

両面カーテン（スマートカーテンドライバが2つ必要）

両側のカーテンが完全に閉じている場合は、片面カーテンの取り付け方を参照して、2つのカーテンドライバーをそれぞれ下図のような箇所に取り付けます。

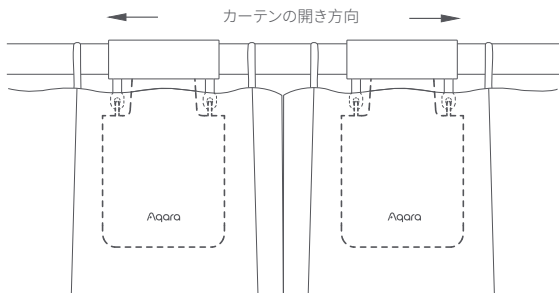

リングトップカーテン

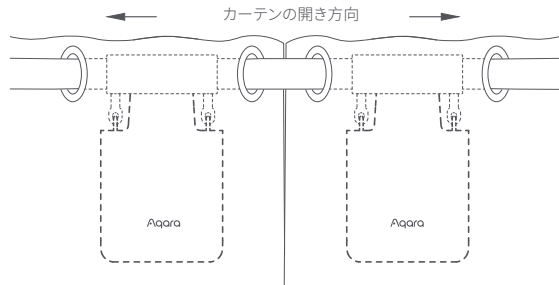

グロメットカーテン

開き距離設定

製品の正しい使用を確保するために、製品の設置後に製品の範囲を設定してください。

片面カーテン

1. 設備がAqara Home appに接続された後、アプリで設備の起動距離を設定することができます。ホームの設備カードをクリックし、設備ホームの指示に従って筆画を設定します。
2. また、設備がAqara Homeアプリケーションに接続されていない場合は、設定ボタンを押すことで設備の開き距離を設定できます。詳細な操作は次のとおりです。
 - A) カーテンを完全に閉じるまで引き、「片面カーテン」の取り付け方法に従ってカーテンドライバをレールに取り付けます。

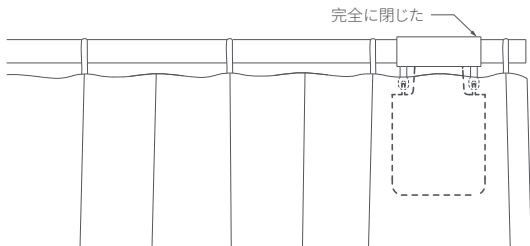

- B) そして素早く設定ボタンを3回連続してクリックし、範囲の最初の限界点を設定します。長い間ピーツという音がした後、最初の限界点の設定の成功となります。

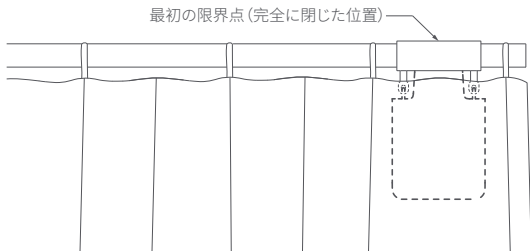

C)同時に、カーテンドライバは自動的に開き制限点まで作動し、全開方向に約10cm引いて停止します。長い間「ピッ」という音がした後、もう一つの限界点が自動的に正常に設定されます。これは、設備の起動範囲が設定されていることを意味します。

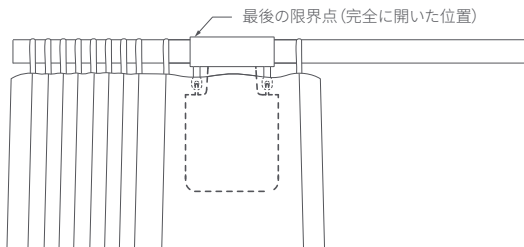
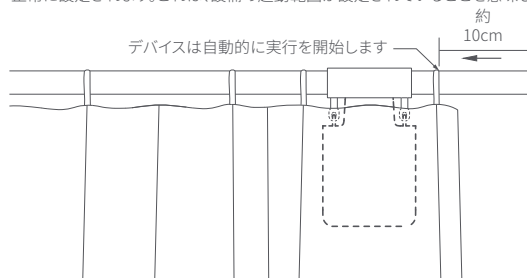

両面カーテン

A)完全に閉まるまで左右のカーテンを引っ張り、「片面カーテン」の取り付け方法に従って、カーテンが完全に閉まるレールの位置に2つのカーテンドライバを取り付けます。

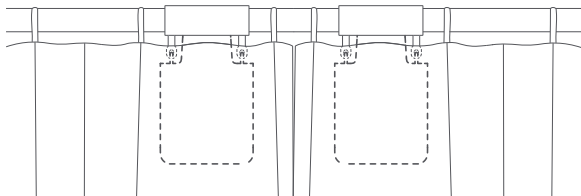

B)「片面カーテン」の手順BとCに従って、左右のカーテンドライバの起動距離を設定します。

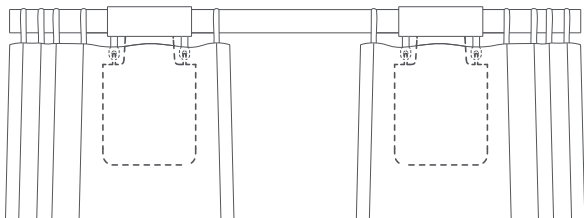

ボタン操作

ボタン操作	説明
クリック	現在のカーテンの状態に応じて、オープン、閉じる、または停止操作を実行します
2回連続でクイッククリック	現在のカーテンドライバの抱っこ状態に応じて、抱っこ、抱っこ解除、または停止操作を実行します
3回連続でクイッククリック	ストロークリミットポイントを手動で設定する
5回連続でクイッククリック	カーテンドライバが現在設定しているストロークを削除する
5秒間長押し	工場出荷時の設定のリセットまたは電源を入れる（電源を切った状態の時）
10秒間長押し	シャットダウン

LEDの説明

LEDの状態	説明
ブルーライトクイック点滅	カーテンドライバがネットワーク配置状態に入る (セカンダリ電源を入れて使用するか、デバイスをリセットすると表示されます)
オレンジライトフ一点滅	OTAバージョンアップ中
グリーンライトクイック点滅	抱え込み操作中
緑呼吸	抱え込み解除操作実行中
白呼吸	充電中
白ランプが常に点灯	充電が終了し、アダプタが抜けていない

ブザーの説明

ブザー状態	説明
1回長い間音がする	モーターストロークの削除 工場出荷時の設定のリセット デバイス検索の実行 開閉方向の切り替えに成功 ストロークリミットポイントを手動で設定する
2回短く音がする	カーテンドライバにストロークがある場合、ストロークリミットポイントを手動で設定する動作を実行する カーテンドライバにストロークがない場合は、ストロークを削除する動作を実行する
短く3回音がする	カーテンドライバはその位置に抱きしめる その位置の抱きしめを解除する 低電力の注意。カーテンドライバはその位置に抱きしめる その位置の抱きしめを解除する 低電力の注意。

バッテリー充電

バッテリー残量不足の警告が出た場合は、すぐにカーテンドライバを充電してください。充電手順は以下の通りです:

1. 設定ボタンを素早く連続して2回クリックするか、appを使用してカーテンドライバをレールから外し、レールから取り外します。
2. USB充電ケーブルを使用して、Type-Cプラグの一端をカーテンドライバの充電口に、もう一端をアダプタに差し込んで充電します。
3. バッテリーを満充電するのに約5時間かかります。

製品パラメータ情報

サイズ:140.5 × 96 × 44mm

定格電流:1.5 A

定格トルク:0.2 N·m

ワイヤレスプロトコル:Zigbee 3.0 IEEE 802. 15.4

型番:CM-M01

(CM-Curtain Motor series products, M01-the first Motorized products)

バッテリータイプ:リチウム電池 (交換不可)

定格電圧:5 V ---

定格入力:7.5 W

回転速度:100 r/min

移動速度:12 cm/s

IP等級:IP20

動作湿度:0~95% RH、凝縮なし

動作温度:0°C~45°C

ブザー警告

ブザー操作頻度:2405-2475 MHz

ブザーの最大出力:13 dBm

通常の使用条件では、アンテナとユーザーの体との間に少なくとも20cmの間隔を保つ必要があります。

オンラインカスタマーサービス:www.aqara.com/support

カスタマー・サポートEメール:support@aqara.com

ウェブサイト:www.aqara.com

メーカー: Lumi United Technology Co., Ltd.

アドレス: 深セン市南山区桃源街道福光社区留仙大道3370号南山智園崇文園区1号楼801-804

Made in China

제품 소개

Aqara 커튼 드라이버 E1은 기존에 사용하고 있는 커튼을 간편하게 스마트 커튼으로 바꾸어 주는 장치입니다. Aqara Home 앱을 통해 커튼을 제어하고, 지정한 시간에 커튼을 열고 닫거나, 다른 Zigbee 3.0 기반의 아카라 하위 장치와 함께 다양한 스마트홈 시나리오를 구현할 수 있습니다.

* Aqara 커튼 드라이버 E1을 사용하기 위해서는 Zigbee 3.0 기반의 Aqara 스마트 허브가 필요합니다. 일부 기능은 특정한 허브에서만 지원할 수 있으며 자세한 사항은 www.aqara.com/support를 참고해 주세요.

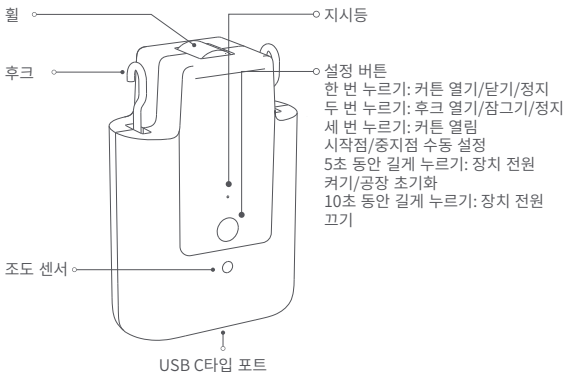

경고

1. 이 기기는 8세 이상의 어린이와 신체적, 감각적 또는 정신적인 능력이 저하되거나 경험 또는 지식이 부족한 사용자가 안전한 방식으로 기기 사용에 대한 감독이나 지시를 받아 위험을 알고 있는 경우에 사용할 수 있습니다.
2. 어린이가 기기를 가지고 놀면 안 됩니다.
3. 감독 없이 어린이가 청소 및 유지 보수를 해서는 안 됩니다.
4. 경고: 청소, 유지 보수 및 부품 교체 시에는 드라이브를 전원에서 분리해야 합니다.
5. 기기는 분리 또는 안전 초 저전압(SELV)으로만 공급해야 합니다.
6. 경고: 안전 지침은 중요합니다. 사용자의 안전을 위해 이 지침을 따르는 것이 중요합니다. 이 지침을 저장하세요.
7. 아이들이 고정된 컨트롤을 가지고 놀지 못하게 하세요.
8. 설치 불균형 및 케이블 스프링과 고정 장치에 마모 또는 손상의 징후가 있는지 자주 확인하세요. 수리나 조정이 필요한 경우는 사용하지 마세요.
9. 근처에서 창문 청소와 같은 유지 보수 작업이 진행 중일 때는 기기를 조작하지 마세요.
10. 경고: 안전 지침은 중요합니다. 설치를 잘못하면 중상을 입을 수 있으므로 모든 지침에 따라 주세요.

11. 드라이브를 설치하기 전에, 불필요한 코드나 구성 요소를 제거하고 전원 작동에 불필요한 기기는 비활성화하세요.
12. 구동 부품의 특성이 정격 부하 및 정격 작동 시간과 호환되어야 합니다.
13. 이 기기의 배터리는 교체할 수 없습니다.
14. 고정 컨트롤은 설치 후 명확하게 표시되어야 합니다.

패키지 구성



USB 타입
케이블 * 1



클립 * 8



고무 스트립(3m) * 1

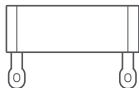

커튼봉 걸이 * 1

설치 영상

아래의 QR코드를 설치하여 제품 설치 영상을 확인해 보세요. 영상 확인이 불가능한 경우 네이버 아카라 스마트홈 카페(cafe.naver.com/aqara) 에서 확인해 주세요.



제품 설치 조건

설치 가능한 커튼봉 형태

아일릿형

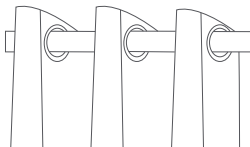

링 고리형

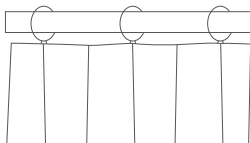

아일렛형 커튼을 사용하는 경우 두 쇠고리(그로밋) 사이의 최소 간격은 95mm 이상이어야 합니다.

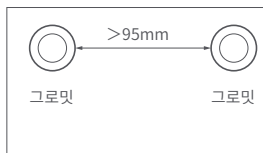

링 고리형 커튼을 사용하는 경우 링의 두께가 4mm 이상이어야 합니다.

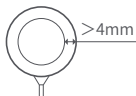

커튼봉의 직경은 25~32mm 사이여야 합니다. (둘레 79~100mm)

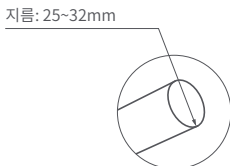

참고: 해당 장치는 커튼봉의 두께가 균일한 경우에만 사용할 수 있습니다. 길이 조절이 가능한 커튼봉과 같이 커튼봉의 두께가 다른 커튼에는 사용하지 않습니다.

커튼봉 양 끝에 커튼봉
마개가 있어야 합니다.

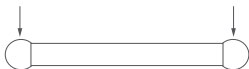

제품 사용 가이드

아래의 안내 사항에 따라 커튼 드라이버 E1을 설치해 주세요.

1. 해당 장치를 사용하기 위해서는 Zigbee 3.0을 지원하는 Aqara 스마트 허브가 반드시 설치되어 있어야 합니다.
2. 아래의 QR코드를 스캔하거나 구글 플레이 또는 애플 앱스토어에서 Aqara Home 앱을 다운로드해 주세요.



3. Aqara Home 앱을 열고 홈 탭을 선택한 다음 오른쪽 상단의 “+”를 눌러 장치 추가 페이지로 이동합니다. “커튼 드라이버 E1”과 연결할 허브를 선택하고 앱의 안내 사항에 따라 장치를 추가해 주세요. 설정 버튼을 5초 동안 누른 후 허브에서 나오는 음성 안내를 기다려 주세요.
4. 커튼 드라이버를 2개 이상 사용하는 경우 설치할 모든 장치를 Aqara Home 앱에 미리 연결해 주세요.
5. 양방향으로 커튼을 사용하기 위해서는 2개의 커튼 드라이버를 앱에 연결한 후 그룹으로 설정하여 동시에 제어할 수 있도록 해야 합니다. 그룹화를 진행할 커튼 드라이버를 선택하여 오른쪽 상단의 “...”를 누른 후 “커튼용 그룹 생성”을 선택하여 앱의 안내 사항에 따라 설치해 주세요.
6. 장치를 설치하기 전에 완전히 충전하는 것이 좋습니다.

설치 방법

커튼봉 타입(Rod Version)

한 방향으로 열기(커튼 드라이버 1개 사용 시)

1. 동봉된 커튼봉 걸이를 열어 커튼이 열리는 방향의 첫 번째와 두 번째 커튼링(또는 쇠고리) 사이에 걸고 커튼봉 걸이를 잘 닫아 줍니다.

양쪽을 잡고 가볍게 힘을 주어
분리해 주세요.

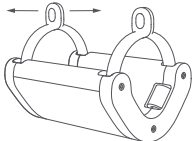

“딸깍” 소리가 들릴 때까지 커튼봉
걸이를 닫아 주세요.

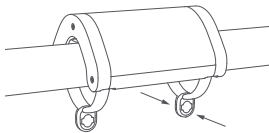

- 장치의 전원을 켜고 “설정 버튼”을 빠르게 두 번 눌러 장치의 후크가 최대 길이로 나올 때까지 기다려 주세요. 기다리는 동안 설치의 편의를 위해 커튼을 완전히 닫아 주세요.
- 아래의 그림과 같이 커튼 드라이버를 커튼봉 걸이에 건 후 “설정 버튼”을 빠르게 두 번 눌러 커튼 드라이버를 커튼봉에 고정시킵니다. 지시등이 초록색으로 깜빡이며 제품이 고정되면 짧은 알림음이 3번 울립니다.



후크가 모두 열린 경우



후크는 장치 안쪽에 들어가 있습니다.

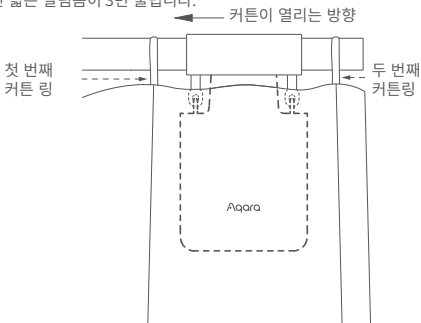

커튼 드라이버에 내장된 조도 센서를 통해 주변 조도에 따라 자동으로 커튼을 열고 닫을 수 있습니다. 외부 조도 환경을 기반으로 커튼을 자동화하는 경우 커튼 드라이버를 창쪽에 설치하고, 조도 센서가 창 밖을 향하도록 설치해야 합니다. 실내 조도에 따라 커튼을 자동화하는 경우에는 커튼 드라이버를 실내 방향으로 설치하고 조도 센서도 실내를 바라보도록 설치해야 합니다. 보다 정확한 조도 측정을 위해 센서를 가리는 물체가 없는지 확인해 주세요.

아일렛 커튼용 클립 및 고무 스트립 설치

- 동봉된 고무 스트립을 사용하여 두 개의 그로밋(쇠고리) 사이의 구멍이 몇 개인지 확인해 주세요.
(그림과 같이 양쪽 그로밋의 바깥쪽 가장자리 기준 최단 직선 거리)

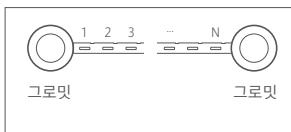

2. 첫 번째 클립을 고무 스트립 왼쪽에서 세 번째 구멍에 설치해 주세요.

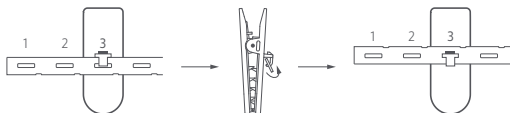

고무 스트립을 위로
돌려 홈에 넣습니다.

두 번째 클립은 첫 번째 클립이 설치된 위치에서 6개 구멍이 떨어진 위치에 설치해
주세요.

세 번째 클립부터는 “N:두 개의 그로밋 사이의 구멍 수 x 2”개의 간격으로 설치해
주세요. (클립이 차지하는 구멍 포함)

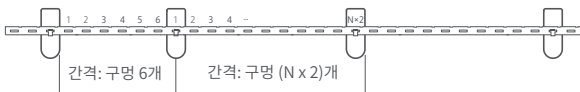

3. 커튼 모양에 따라 고무 스트립과 클립을 설치해 주세요.

예시 1. 커튼 드라이버가 설치된 위치 기준으로 커튼이 M자 형태인 경우

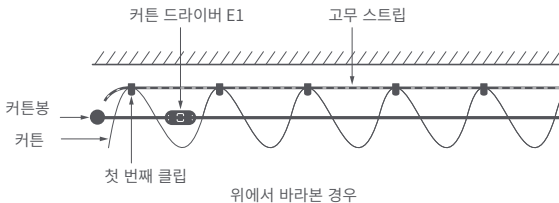

예시 2. 커튼 드라이버가 설치된 위치 기준으로 커튼이 W자 형태인 경우

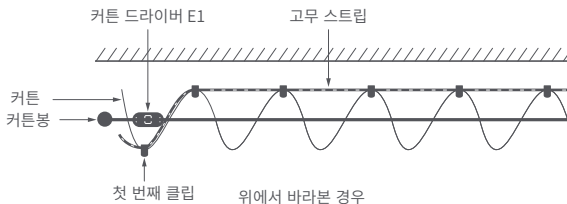

양방향으로 열기(커튼 드라이버 2개 필요)

양쪽 커튼이 완전히 닫힌 상태에서 아래의 그림에 표시된 위치에 커튼 드라이버 2개를 설치합니다.

(설치 방법은 한 방향으로 여는 경우 참조)

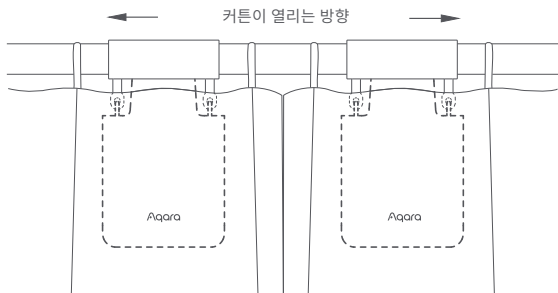

링 고리형 커튼

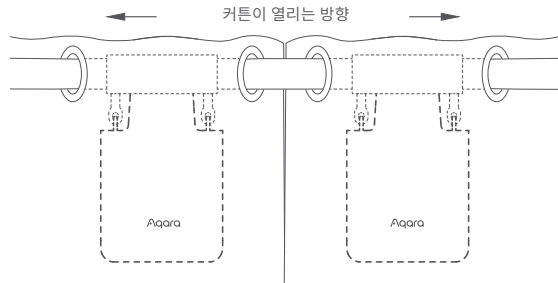

아일렛형 커튼

열림 범위 설정

커튼 드라이버 E1을 설치한 후 사용 환경에 맞게 커튼이 열리는 범위의 시작과 끝 지점을 설정해야 합니다.

한 방향으로 여는 경우

1. Aqara Home 앱에서 “커튼 드라이버 E1”을 선택한 후 열림 범위를 설정할 수 있습니다.
 2. Aqara Home에 연결하지 않은 경우 설정 버튼을 눌러 열림 범위를 수동으로 설정할 수 있습니다.
- A) 커튼을 완전히 닫은 후 “한 방향으로 열기” 방법을 확인하여 커튼 드라이버를 설치하세요.

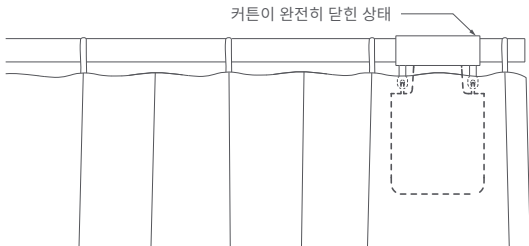

- B) 설정 버튼을 연속으로 3번 눌러 커튼이 열리는 시작점을 설정합니다. 시작점이 성공적으로 설정되는 경우 장치에서 긴 “삐” 소리가 한 번 송출됩니다.

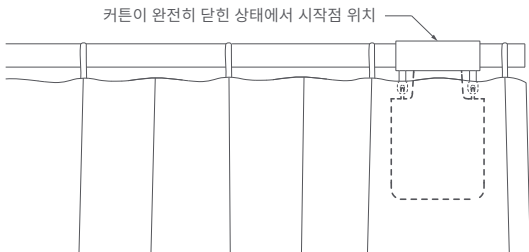

C) 시작점을 설정한 후 커튼이 열리는 방향으로 커튼 드라이버를 약 10cm 정도 손으로 밀어주세요. 커튼 드라이버가 자동으로 커튼이 완전히 열리는 지점까지 이동한 후, 커튼이 마지막으로 열리는 중지점을 자동으로 설정합니다.

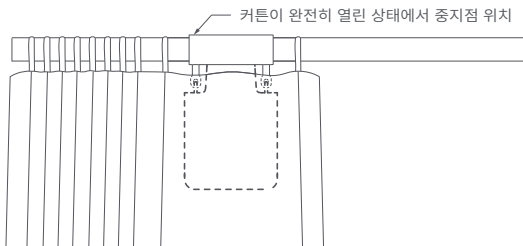
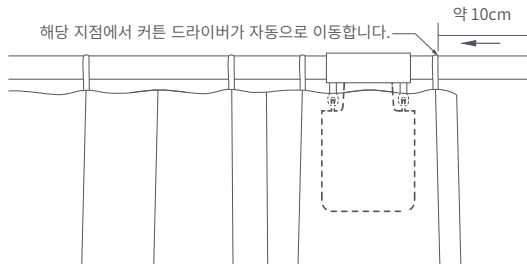

양방향으로 여는 경우

A) 양쪽 커튼을 완전히 닫은 후 “한 방향으로 여는 경우”의 설치 방법을 확인하여 커튼 드라이버 2개를 설치 하세요.

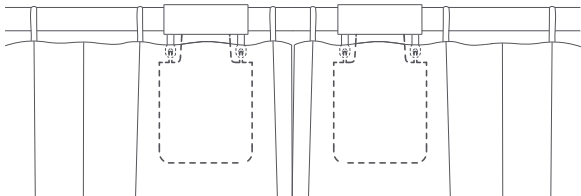

B) “한 방향으로 여는 경우”의 B와 C단계에 따라 양쪽 커튼 드라이브의 열림 범위를 설정해 주세요.

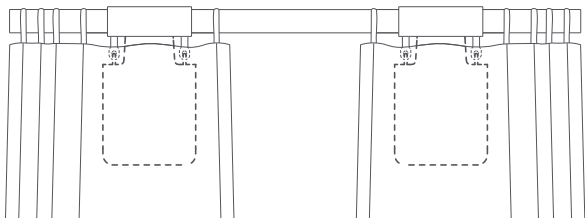

설정 버튼 사용 방법

설정 버튼	동작 설명
한 번 누르기	커튼 드라이브의 현재 상태에 따라 열기/닫기/정지
빠르게 두 번 누르기	커튼 드라이브의 현재 상태에 따라 후크 열기/잠그기/정지
빠르게 세 번 누르기	커튼 열림 시작점/중지점 수동으로 설정하기
빠르게 다섯 번 누르기	열림 범위 삭제하기
열림 범위 삭제하기	공장 초기화 또는 전원 켜기(장치가 꺼진 상태에서)
10초간 길게 누르기	장치 끄기

지시등 설명

지시등 상태	상태 설명
파란불 빠르게 깜빡임	커튼 드라이버 스마트 허브에 연결 중 (장치를 처음 사용하거나 리셋한 후)
주황불 천천히 깜빡임	펌웨어 업데이트 중
초록불 빠르게 깜빡임	레일을 잡고 있음
초록불 깜빡임	레일에서 해제 중
흰색불 깜빡임	장치 충전 중
흰색불 계속 깜빡임	충전이 완료되었으나 어댑터에 연결 중

신호음 설명

신호음	상태 설명
1번 길게 삐—	열림 범위 삭제 공장 초기화 완료 장치 검색 중 커튼 열림/닫힘 방향 변경 커튼 시작점/중지점 설정 성공
2번 짧게 삐.삐.	(이미 커튼 열림 시작점/중지점이 설정된 상황에서) 커튼 열림 시작점/중지점을 수동으로 설정하는 경우 (아직 커튼 열림 시작점/중지점이 없는 상황에서) 커튼 열림 시작점/중지점 삭제를 하려는 경우
3번 짧게 삐.삐.삐.	커튼 드라이버가 정상적으로 설치/해제됨 배터리 부족 경고

배터리 충전 방법

배터리 부족 경고가 표시되는 경우 즉시 커튼 드라이버를 충전해 주세요.

1. 설정 버튼을 빠르게 두 번 누르거나, Aqara Home 앱을 사용하여 레일에서 커튼 드라이버를 제거해 주세요.
2. USB C타입 케이블을 장치와 어댑터에 연결하여 충전해 주세요.
3. 배터리를 완전히 충전하는 데에는 약 5시간이 소요됩니다.

제품 사양

모델명: CM-M01

(CM-Curtain Motor series products, M01-the first Motorized products)

제품 사이즈: 140.5 x 96 x 44mm

정격 전류: 1.5A

정격 토크: 0.2 Nm

정격 전압: 5V ---

정격 입력: 7.5W

회전 속도: 100r/min

이동 속도: 12cm/s

IP 등급: IP20

작동 온도: 0°C~45°C

작동 습도: 0~95% RH, 비결로조건

무선통신 프로토콜: Zigbee 3.0

배터리 타입: 리튬 배터리(교체 불가능)

온라인 고객 서비스: www.aqara.com/support

고객 지원 이메일: support@aqara.com

웹사이트: www.aqara.com

제조업체: Lumi United Technology Co., Ltd.

주소: 중국 심천시 남산구 도원가도 푸광 커뮤니티 류시안 애비뉴 3370 남산 지위안
충원단지 1호 빌딩 801-804

Made in China

產品介紹

窗簾驅動器E1是一款可自動控制您現有窗簾的電動裝置，其是以Zigbee 3.0無線通訊協定為基礎，實現窗簾的預約控制，並且在與Aqara Home App應用程式連線後，可與其他智慧裝置協力運作。

*需要一組Aqara Zigbee 3.0集線器。某些功能需要特定型號的集線器。
請造訪www.aqara.com/support網站以了解更多詳情。

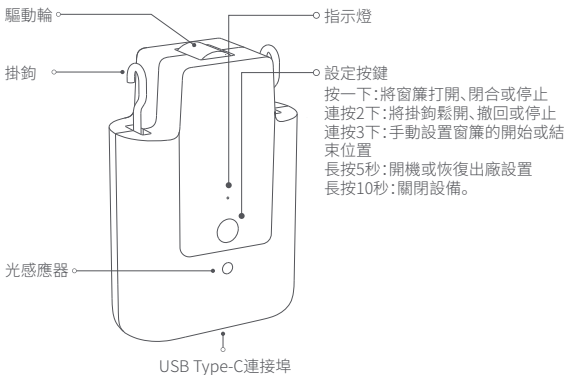

警告事項

- 1.8歲及以上的兒童，以及體能、感官能力或腦力下降或缺乏經驗和知識的人可以使用本產品，但前提是其使用行為在監督之下，或其已經接受有關安全使用本產品的指導並瞭解相關風險。
- 兒童不應將本產品視作玩具。
- 無人監督的情況下，禁止兒童清潔和維護本產品。
- 警告：清潔、維護和更換零件之前，應斷開驅動器的電源。
- 只能採用單獨或額定安全低電壓 (SELV) 供電。
- 警告：重要的安全訓示。遵守這些訓示，對確保人員安全十分重要。請妥善保存這些訓示。
- 切勿讓兒童將固定的控制裝置視作玩具玩耍。
- 經常檢查裝置是否不平衡，且電纜彈簧和固定件是否出現磨損或受損迹象。如需修理或調整，請勿使用。
- 在附近進行維護工作(例如擦窗)時，請勿操作。
- 警告：重要的安全訓示。遵循所有的訓示，因為錯誤按照會造成嚴重傷害。
- 安裝驅動器之前，請拆下所有不必要的線纜和零件，並禁用任何無需通電操作的設備。
- 被驅動部件的特性必須與額定荷載和額定工作時間相相容。

- 13.本設備包含不可更換的電池。
14.安裝後，固定控制裝置必須清晰可見。

包裝清單



USB Type-C
傳輸線 × 1



固定夾 × 8



羅馬杆掛架 × 1

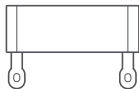

牽引帶 (3米) × 1

教學影片

請掃描下方QR碼查看安裝操作指導影片。如無法觀看影片，也可以按照手冊中描述的方法安裝產品。



安裝需求

簾布類型說明

穿通式簾布

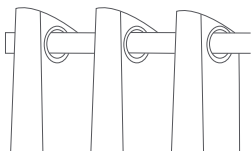

掛通式簾布

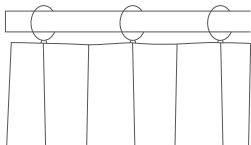

如果您的窗簾是穿通式簾布，則兩個相鄰羅馬圈之間的最短間距需大於95mm。

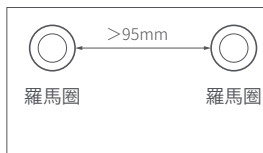

如果您的窗簾是掛通式簾布，則掛環的厚度需大於4mm。

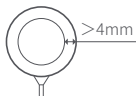

羅馬杆直徑要求：25-32mm（對應周長79-100mm）。

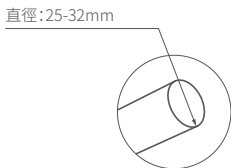

注意：本產品只適用於兩邊粗細均勻一致的羅馬杆，不適用可伸縮羅馬杆等兩端粗細有差異的羅馬杆；

羅馬杆兩側需要要有緊配的裝潢頭

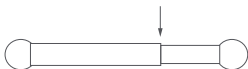

快速入門指南

請詳閱以下步驟，開始使用本產品。

使用前準備

1. 將本產品安裝到窗簾前需要連線上Aqara Home APP應用程式。
啟用產品前，請確保您已安裝Aqara Home APP應用程式和Aqara Zigbee 3.0 集線器（請掃描下方QR碼下載APP應用程式）。



3. 請開啟應用程式，點擊「首頁」，然後點擊右上方「+」，進入「新增設備（配件）」頁面。依照Aqara Home應用程式中的說明，選擇並新增「窗簾驅動器E1」與欲連線的集線器。長按設定鍵5秒，等待集線器語音指示。
4. 如您有購買兩組以上的窗簾驅動器，請在安裝之前將全部都連線到Aqara Home應用程式。
5. 如欲使用於雙開窗簾，則需將兩個窗簾驅動器連線到應用程式，然後將它們放在同一群組內作同步控制。進入需要分組的窗簾驅動器首頁，點擊右上方「...」，選擇「為窗簾建立群組」，並依照指示操作。
6. 於此建議您於安裝前充飽產品的電量。

安裝方法

羅馬杆軌道安裝方式

單開窗簾（僅需一組智慧窗簾驅動器）

1. 將標配羅馬杆掛架掰開，並掛在窗簾活動一側的第一、第二個掛環（或羅馬圈）之間，並捏合掛架四腳；

捏住掛環兩邊稍微用力向外掰開

捏緊掛環孔，聽到“啞”一聲即可

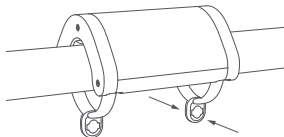
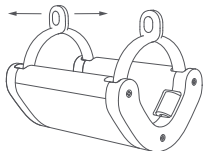

- 開機後先連續快速按一下2次設定鍵將窗簾伴侶的掛鉤釋放到最長狀態，同時將窗簾拉至完全關閉；
- 將窗簾伴侶按照如下圖示掛在掛架上，然後連續快速按一下2次設定鍵開始抱緊，此時綠色指示燈持續快閃，抱緊到位後蜂鳴器短鳴3聲。

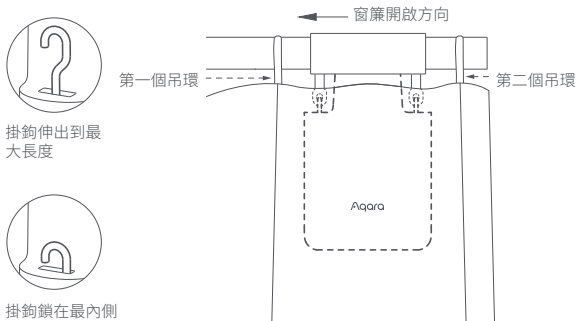

本產品可透過應用程式設定，根據環境光線的強度控制打開和閉合窗簾。使用該功能時，光感測器應朝向窗外安裝，窗簾驅動器應安裝在靠近窗戶側。如需根據室內光線來控制窗簾的開合，則光感測器應朝向室內，窗簾驅動器應安裝在靠近室內側。請確保其前方沒有不透明物體，以達到光感測器的最佳效果。

安裝固定夾和牽引帶（針對穿通式簾布）

- 首先需要按照下圖管道，用牽引帶量測兩個相鄰羅馬圈外邊緣之間的孔位數量 N （需要量測羅馬圈外邊緣最短直線距離）；

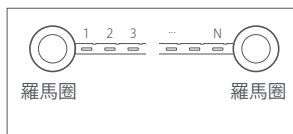

2. 請先將第一個固定夾安裝在牽引帶左起第三個孔位上，並按照接下來的指引安裝剩餘全部固定夾。



- 第二個固定夾與第一個固定夾之間留出6個孔位，其它相鄰固定夾之間的孔位數為 $N \times 2$ (包含固定夾本身所佔用的孔位)

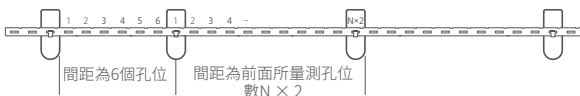

3. 請根據家裡實際簾布佈置情況，按下圖所示的方法將牽引帶連同固定夾一起裝在簾布上：

情況1: 窗簾活動側褶皺為M型

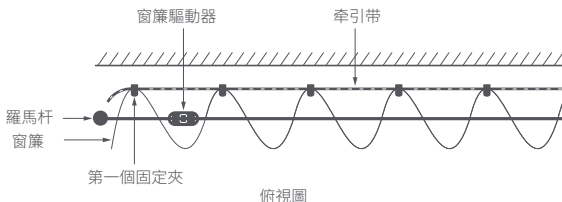

情況2: 窗簾活動側褶皺為W型

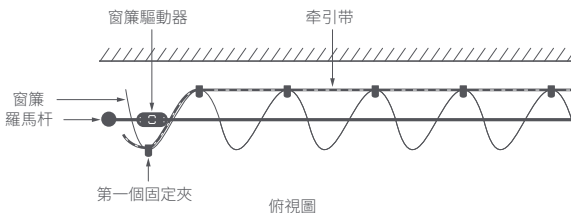

雙開窗簾（需兩組智慧窗簾驅動器）

在兩邊窗簾已經完全關閉的情況下，參照單開窗簾的安裝方式，將兩個窗簾伴侶分別安裝在如下圖所示位置。

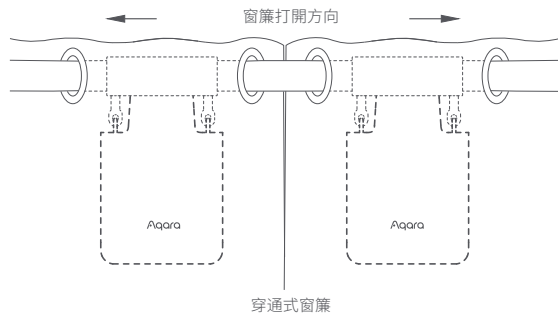
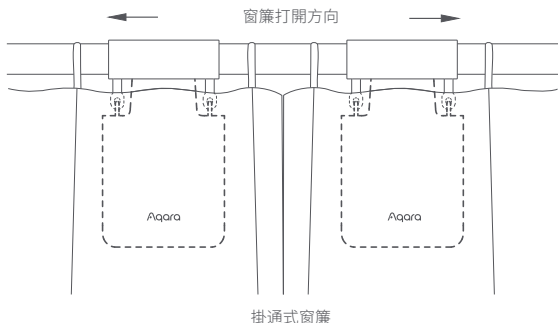

打開行程設定

為確保產品得以正常使用，請於產品安裝後設定其移動範圍。

單開窗簾

1. 設備連接Aqara Home app應用程式後, 可在app應用程式上設定設備的打開行程。
在APP應用程式首頁點擊設備設定卡, 按照設備首頁說明設定行程。
2. 此外在設備未連接Aqara Home應用程式時, 可以透過設定按鍵來設定設備的打開行程。詳細操作如下:
 - A) 將窗簾拉至完全閉合, 再按照「單開窗簾」的安裝方法將窗簾驅動器安裝在軌道上。

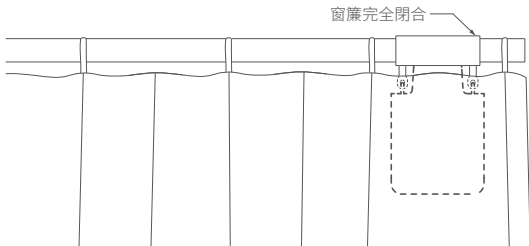

- B) 然後連按3下設定按鍵, 設定範圍的第一個行程限位點。於一聲長「哩」後, 第一個行程限位點設置成功。

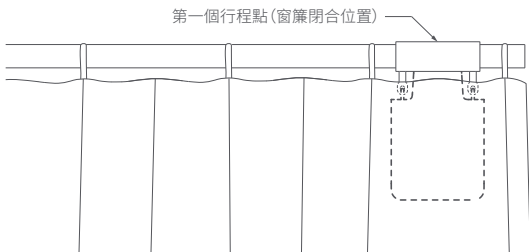

- C) 同時窗簾驅動器在全開方向上被拉動約10公分後會自動運行到行程限位點並停止。一聲長「嗶」後，另一個行程限位點自動設置成功，表示設備的開啟範圍設定完畢。

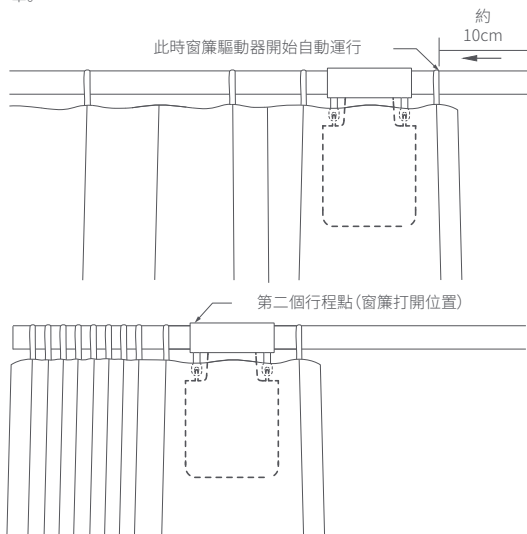

雙開窗簾

- A) 將左右兩側的窗簾拉至完全閉合，再按照「單開窗簾」的安裝方法，將兩個窗簾驅動器安裝在窗簾完全閉合的軌道位置。將左右兩側的窗簾拉至完全閉合，並按照「單開窗簾」的安裝方法，將兩個窗簾驅動器安裝在窗簾完全閉合的軌道位置。

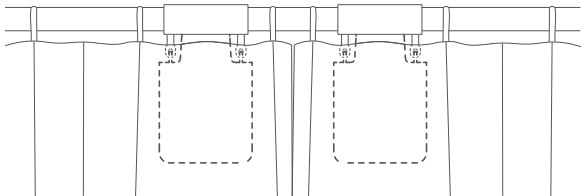

B) 根據「單面窗簾」的B、C步驟設置左右兩側的窗簾驅動器的打開行程。

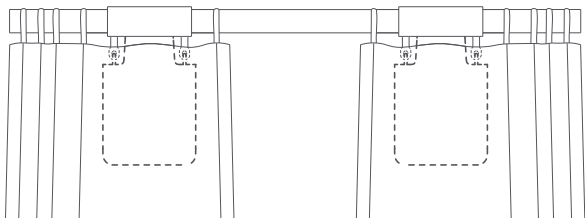

按键操作

按键操作	說明
按1下	根據目前窗簾驅動器的狀態進行打開、閉合或停止操作
連按2下	根據目前窗簾驅動器的保持狀態進行打開、閉合或停止操作
連按3下	手動設定行程限位點
連按5下	刪除窗簾驅動器的目前行程設定
長按5秒	恢復出場設定或開機(於開機狀態時)
長按10秒	關機

指示燈說明

指示燈狀態	說明
快速閃爍藍光	窗簾驅動器與集線器連線 (首次開機使用或重置設備後)
慢速閃爍橘光	韌體生集中
快速閃爍綠光	正維持在軌道上
綠光呼吸	正在從軌道釋放
白光呼吸	正在充電
白光常亮	充電完成且電源轉換器未拔出

蜂鳴器說明

蜂鳴器狀態	說明
1聲長鳴	打開行程已刪除。 已恢復出廠設定。 進行設備搜尋。 已切換打開與閉合方向。 行程限位點設定成功。
2聲短鳴	當窗簾驅動器的行程沒有被刪除時，手動設定行程的限位點。 當窗簾驅動器的行程被刪除時，重新刪除行程。
3聲短鳴	窗簾驅動器保持到位。 解除窗簾驅動器保持到位。 低電量提醒。

電池充電

當出現低電量警告時，請及時充電窗簾驅動器。充電步驟如下：

1. 連按2下設定按鍵、或使用APP將窗簾驅動器從軌道上鬆開，再將其從軌道取下；
2. 使用USB充電線，將Type-C接頭的一端插入窗簾驅動器的充電口，另一端插入電源轉換器進行充電。
3. 充飽電池需5小時。

產品參數資訊

尺寸：140.5 × 96 × 44 mm

額定電流：1.5 A

額定轉矩：0.2 N·m

無線協定：Zigbee 3.0 IEEE 802.15.4

型號：CM-M01(CM-Curtain Motor series products, M01-the first Motorized products)

電池類型：鋰電池(不可替換)

額定電壓：5 V =

額定輸入功率：7.5 W

旋轉速度：100 轉/分

移動速度：12 公分/秒

IP 等級：IP20

工作濕度：0~95% RH, 無冷凝

工作溫度：0°C~45°C

Zigbee 警告

Zigbee 工作頻率：2405-2475 MHz

Zigbee 最大輸出功率：13 dBm

本設備在正常使用情況下，天線與使用者身體間應保持至少20cm的距離。

線上客戶服務：www.aqara.com/support

客服電子郵箱：support@aqara.com

網址：www.aqara.com

製造商：深圳綠米聯創科技有限公司

地址：中國深圳市南山區桃源街道福光社區留仙大道3370號南山智園崇文園區1號樓801-804

Made in China

Scatola	Scatola	Manuale	Maniglia	Borsa
PAP 21	PAP 21	PAP 22	PP 5	CPE 7
Carta	Carta	Carta	Plastica	Plastica
RACCOLTA DIFFERENZIATA				
<p>Verifica le disposizioni del tuo Comune. Separa le componenti e conferiscile in modo corretto.</p>				

