

QUADRI COMANDO  
ELECTRIC CONTROL PANELS  
ARMOIRES DE COMMANDE  
SCHALTTAFEL  
CUADRO DE MANDO

**ZR**  
100

Dimensioni AxBxC 155x45x165 mm  
Dimensions AxBxC 155x45x165 mm  
Dimensions AxBxC 155x45x165 mm  
Abmessungen AxBxC 155x45x165 mm  
Dimensiones AxBxC 155x45x165 mm

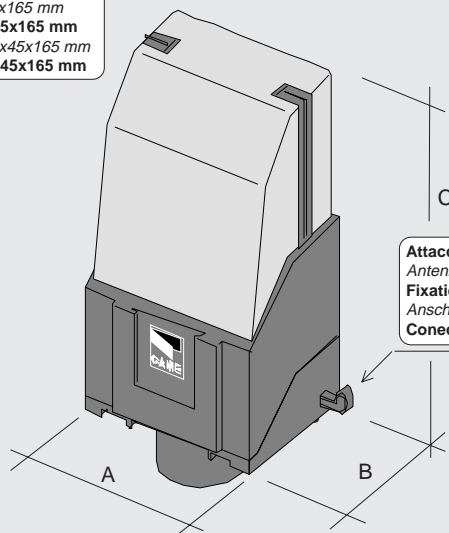

Attacco per antenna  
Antenna connection  
Fixation pour antenne  
Anschluß für Antenne  
Conector antena

## ITALIANO

### Descrizione quadro comando

Quadro comando per motoriduttori a 230V con **decodifica radio incorporata** (che, con apposita scheda di radiofrequenza, è abbinabile a tutti i trasmettitori Came) e con finecorsa temporizzati. Frequenza 50-60Hz.

Progettato e costruito interamente dalla CAME, rispondente alle vigenti norme di sicurezza UNI 8612.

Garantito 12 mesi salvo manomissioni.

Scatola in ABS da esterno con grado di protezione IP54, predisposta per attacco antenna.

La scheda comando va alimentata a 230V a.c. sui morsetti L1 e L2 ed è protetta in ingresso con fusibili da 5A.

I dispositivi di comando sono a bassa tensione (24V), protetti con fusibile da 1A.

### Sicurezza

Le fotocellule possono essere collegate e predisposte per:

- Riapertura in fase di chiusura (dip-switch 7);
- Stop totale: arresto del movimento con conseguente esclusione dell'eventuale ciclo di chiusura automatica, per riprendere il movimento agire sulla pulsantiera o sul trasmettitore radio (dip-switch 8);

### Accessori collegabili

- Lampeggiatore di movimento;
- Lampada spia ciclo;
- Lampada di cortesia;
- Radiocomando.

### Altre funzioni selezionabili

-Chiusura automatica. Il temporizzatore di chiusura automatica si autoalimenta a finecorsa di apertura. Il tempo regolabile, è comunque subordinato dall'intervento di eventuali accessori di sicurezza e si esclude dopo un intervento di «stop» totale o in mancanza di energia elettrica;

-Rilevazione d'ostacolo con motore a finecorsa (anta completamente aperta o chiusa). Annulla ogni comando in caso di ostacolo rilevato dai dispositivi di sicurezza (es: fotocellule);

-Funzionamento a «uomo presente» (funzionamento del cancello mantenendo premuto il pulsante). Esclude la funzione del radiocomando;

-Prelampeggio in apertura e chiusura;

-Tipo di comando:

- apre-chiude-inversione;
- apre-stop-chiude-stop;
- solo apertura.

### Regolazioni

-Tempo chiusura automatica TCA: da 0" a 120";

-Tempo lavoro TL: da 15" a 70";

**ATTENZIONE: PRIMA DI INTEVENIRE ALL'INTERNO DELL'APPARECCHIATURA, TOGLIERE LA TENSIONE.**

**Description of control panel**

Control panel for 230V gearmotors with **built-in radio decoder** (which, using the special radio-frequency board, can be fitted to all Came transmitters) and equipped with timed limit switches. Frequency 50-60Hz.

This unit has been designed and built by CAME in accordance with current safety standards UNI 8612.

Guaranteed for 12 months, unless tampered with. ABS cabinet for outdoor use with IP54 level of protection, factory-readied for connection of the antenna. This control board is powered by 230V a.c. across terminals L1 and L2, and is protected by 5A fuses on the main power line.

Control systems are powered by low voltage (24V) and protected by a 1A fuse.

**Safety**

Photocells can be connected to obtain:

- a) Re-opening during the closing cycle (dip-switch 7);
- b) Total stop: the movement is interrupted, and the automatic closure cycle is deactivated. Use the keyboard or the radio transmitter to resume the movement (dip-switch 8);

**Accessories which can be connected to this unit**

- Flashing signal light during motion;
- Cycle signal lamp;
- Courtesy light ;
- Radio control.

**Other functions available**

- Automatic closing: The automatic closing timer is automatically activated at the end of the opening cycle. The adjustable closing time is automatically interrupted by the activation of any safety system, and is deactivated after a total stop command or in case of power failure;
- Detection of obstacles with motor at limit position (door wing completely opened or closed). This device cancels every command if an obstacle is detected by the safety devices (ex. photocells);
- “Operator present” function (gate operates only when the pushbutton is held down). The radio remote control system is deactivated;
- Flashing light activated before opening and closing cycle begins;
- Selection of command sequence:
  - a) open-close-reverse;
  - b) open-stop-close-stop;
  - c) open only.

**Adjustments**

- Automatic closing time TCA: 0" to 120";
- Operating time TL: 15" to 70";

**IMPORTANT: DISCONNECT THE UNIT FROM THE POWER SUPPLY BEFORE CARRYING OUT ANY OPERATION INSIDE THE UNIT.**

**Description armoire de commande**

Armoire de commande pour motoréducteurs en 230V avec **décodage radio incorporé** (pouvant être associée à tous les émetteurs Came en utilisant la carte de radiofréquence prévue à cet effet) et avec fins de course temporisés. Fréquence 50-60Hz.

Elle a été entièrement conçue et réalisée par les Ets CAME, conformément aux normes de sécurité en vigueur UNI 8612. Boîte en ABS pour l'extérieur avec degré de protection IP54, apte à la fixation de l'antenne.

Elle est garantie 12 mois sauf en cas d'altérations.

La carte de commande doit être alimentée avec une tension de 230V sur les bornes L1 et L2 et elle est protégée en entrée par des fusibles de ligne de 5A.

Les dispositifs de commande sont à basse tension (24V) et protégés avec fusible de 1A.

**Sécurité**

Il est possible de brancher des photocellules et de les programmer pour:

- a) Réouverture en phase de fermeture (dip-switch 7);
- b) Stop total: arrêt du vantail avec conséquente exclusion de l'éventuel cycle de fermeture automatique; pour reprendre le mouvement, agir sur les boutons-poussoirs ou sur l'émetteur radio (dip-switch 8);

**Accessoires pouvant être branchés**

- Clignotant de mouvement;
- Lampe-témoin cycle de service
- Lampe d'illumination milieu
- Radiocommande

**Autres fonctions pouvant être sélectionnées**

- Fermeture automatique. Le temporisateur de fermeture automatique est autoalimenté à la fin du temps de la course en ouverture. Le temps réglable est programmé cependant il est subordonné à l'intervention d'éventuels accessoires de sécurité et il est exclu après une intervention de "stop" total ou en cas de coupure de courant;
- Fonction de détection d'obstacle avec moteur en fin de course (vantail totalement ouvert ou fermé). Ce dispositif annule toute commande si un obstacle a été décelé par les dispositifs de sécurité (ex: photocellules);
- Fonction "homme mort" (fonctionnement du portail en maintenant appuyé le bouton-poussoir). Exclut la fonction de la radiocommande;
- Préclignotement en ouverture et en fermeture;
- Types de commande :
  - a) ouverture - fermeture - inversion;
  - b) ouverture-stop-fermeture-stop;
  - c) seulement ouverture.

**Réglages**

- Temps de fermeture automatique TCA: de 0" à 120";
- Temps de fonctionnement TL: de 15" à 70";

**ATTENTION: COUPER LA TENSION AVANT D'INTERVENIR À L'INTÉRIEUR DE L'APPAREILLAGE.**

**Beschreibung des Steuergeräts**

Steuerung für 230-V-Getriebemotoren mit **eingebauter Funkdecodierung** (die mit entsprechender Funkfrequenz-Platine mit allen Came-Funksendern kombiniert werden kann) und mit zeitlich gesteuerten Endausschaltern. Frequenz 50-60Hz.

Vollkommen von CAME gemäß den geltenden Sicherheitsvorschriften UNI-Norm 8612 entwickelt und hergestellt.

ABS-Gehäuse zur Außenmontage, mit Schutzgrad IP54 und Vorrichtung für Antennenanschluß.

Die Steuerplatine wird mit 230-V-Wechselstrom über die Klemmen L1 und L2 gespeist und ist am Eingang mit einer 5-A-Hauptsicherung geschützt.

Die Steuerungen erfolgen mit Niederspannung (24 V) und sind durch eine 1-A-Sicherung geschützt.

**Sicherheitsvorrichtungen**

Die Lichtschranken können für folgende Funktionen angeschlossen bzw. vorbereitet werden:

- a) Wiederöffnen beim Schließen (Dip-Switch 7);
- b) Totalstop: Stillstand des Torflügels unter Ausschluß der eventuell darauffolgenden automatischen Schließfunktion. Die Wiederaufnahme des Normalbetriebs erfolgt durch Tasten- oder Funksendersteuerung (Dip-Switch 8);

**Anschließbares Zubehör**

- Blinkleuchte "Tor in Bewegung";
- Zyklus-Kontrolleuchte
- Beleuchtung
- Funksteuerung.

**Andere Wahlfunktionen**

-Schließautomatik. Der Schließautomatik-Zeitschalter speist sich beim Öffnen am Ende der Torlaufzeit selbst. Die voreingestellte Zeit ist auf jeden Fall immer dem Eingriff eventueller Sicherheitsvorrichtungen untergeordnet und schließt sich nach einem "Totalstop"-Eingriff bzw. bei Stromausfall selbst aus;

-Hindernisaufnahme-Funktion mit Motor am Endanschlag (Flügel vollkommen geöffnet bzw. geschlossen). Alle Steuerungen werden im Falle eines durch die Schutzvorrichtungen aufgenommenen Hindernisses annulliert (z.B. Photozellen);

-Funktion "Bedienung vom Steuerpult" (Torbetrieb durch Drucktasterbetätigung). Funkfernsteuerung ausgeschlossen;

-Vorblinken beim Öffnen und Schließen;

-Steuerart:

- a) Öffnen - Schließen - Torlaufumsteuerung;
- b) Öffnen-Stop-Schließen-Stop;
- c) nur Öffnen.

**Einstellungen**

-Zeiteinstellung Schließautomatik TCA : von 0" bis 120";

-Torlaufzeit TL: von 15" bis 70";

**ACHTUNG: VOR EINGRIFF IM INNERN DES GERÄTES DEN NETZSTECKER ZIEHEN.**

**Descripción cuadro de mando**

Cuadro de mando para motorreductores de 230V con la **decodificación radio incorporada** (que, con la justa tarjeta de radiofrecuencia, se hace compatible a todos los transmisores Came) y con fin de carrera temporizado. Frecuencia de 50-60Hz.

Diseñado y fabricado enteramente por CAME, con las normas vigentes de seguridad UNI 8612. Caja en ABS para exterior con grado de protección IP54 y predisposición para antena.

Garantizado 12 meses salvo manipulaciones.

La tarjeta de mando se alimenta con una tensión de 230V en los bornes L1 y L2 y está protegido en entrada con un fusible de línea de 5A.

Los dispositivos de mando son de baja tensión (24V), protegidos por fusibles de 1A.

**Seguridad**

Las fotocélulas pueden estar conectadas y predisuestas para:

- a) Reapertura en la fase de cierre (dip-switch 7);
- b) Parada total: parada de la puerta con la consiguiente exclusión del ciclo de cierre automático, para reactivar el movimiento actuar en el teclado o en el transmisor de radio (dip-switch 8);

**Accesorios conectables**

- Lámpara intermitente de movimiento;
- Lámpara indicadora ciclo
- Lámpara alumbrado ambiente
- Mando a distancia.

**Otras funciones seleccionables**

- Cierre automático. El temporizador de cierre automático se autoalimenta en fin de carrera en la fase de apertura. El tiempo prefijado regulable, sin embargo, está subordinado a la intervención de posibles accesorios de seguridad y se excluye después de una intervención de parada total o en caso de falta de energía eléctrica;

- Función de detección del obstáculo con el motor en el final de carrera (puerta totalmente abierta o cerrada). Excluye cualquier mando en caso de obstáculos detectados por los dispositivos de seguridad (por ej. fotocélulas);

- Funcionamiento a "hombre presente" (funcionamiento de la puerta mantenido pulsada la tecla). Excluye la función del mando a distancia;

- Preintermitencia en fase de apertura y cierre;

- Tipo de mando:

- a) apertura-cierre-inversión;
- b) abierto-stop-cerrado-stop;
- c) sólo apertura.

**Regulaciones**

- Tiempo cierre automático TCA: de 0" a 120";

- Tiempo de trabajo TL: de 15" a 70";

**CUIDADO: ANTES DE INTERVENIR EN EL INTERIOR DEL APARATO, HAY QUE QUITAR LA ALIMENTACIÓN.**

**SCHEDA BASE**  
**MOTHER BOARD**  
**CARTE BASE**  
**GRUNDPLATINE**  
**TARJETA BASE**

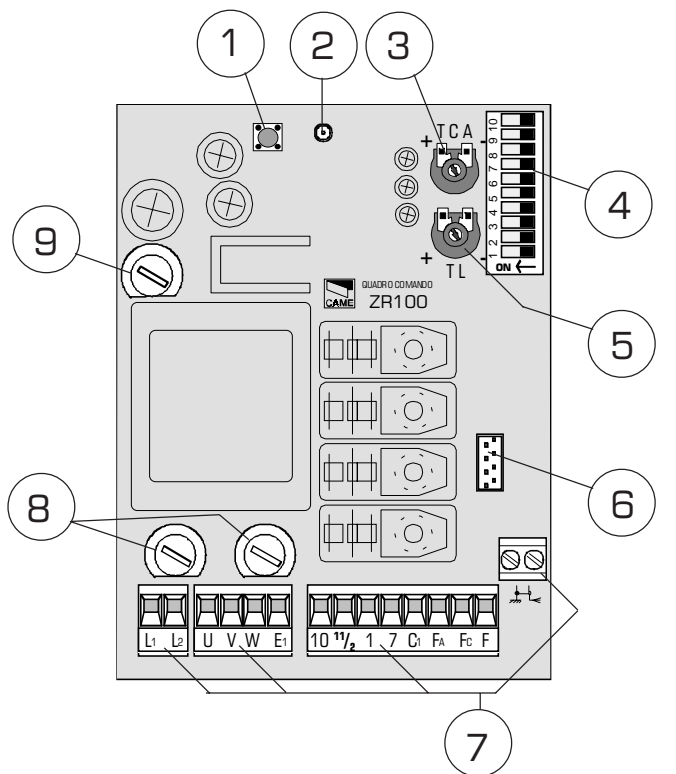

**ITALIANO**

**COMPONENTI PRINCIPALI SCHEDA BASE**

- 1 - Pulsante memorizzazione codice radio
- 2 - LED di segnalazione codice radio
- 3 - Trimmer TCA: regolazione tempo di chiusura automatica da 0" a 120"
- 4 - Dip switch selezione funzioni
- 5 - Trimmer TL: regolazione tempo lavoro da 15" a 70"
- 6 - Innesco scheda radiofrequenza (vedi tabella)
- 7 - Morsettiere di collegamento
- 8 - Fusibili di linea 5A
- 9 - Fusibile accessori 1A

**ENGLISH**

**MOTHERBOARD MAIN COMPONENTS**

- 1 - Button for storing radio code numbers
- 2 - Radio code signal LED
- 3 - TCA trimmer: automatic closing time adjustment 0" to 120"
- 4 - Function selection dip switch
- 5 - TL trimmer: operating time adjustment 15" to 70"
- 6 - Radiofrequency board socket (see table)
- 7 - Terminal block
- 8 - 5A line fuses
- 9 - 1A accessories fuse

**FRANÇAIS**

**PRINCIPAUX COMPOSANTS DE LA CARTE BASE**

- 1 - Bouton-poussoir mémorisation code radio
- 2 - LED de signalisation code radio
- 3 - Trimmer TCA: réglage temps de fermeture automatique de 0" à 120"
- 4 - Dip switch sélection fonctions
- 5 - Trimmer TL: réglage temps de fonctionnement de 15" à 70"
- 6 - Connecteur carte radiofréquence (voir tableau)
- 7 - Plaque à bornes
- 8 - Fusibles de ligne 5A
- 9 - Fusible accessoires 1A

**ESPAÑOL**

**COMPONENTES PRINCIPALES DE LA TARJETA BASE**

- 1 - Tecla memorización código radio
- 2 - LED de señal código radio
- 3 - Trimmer TCA: regulación del tiempo para el cierre automático de 0" a 120"
- 4 - Dip switch selección de la función relé
- 5 - Trimmer TL: regulación del tiempo de trabajo de 15" a 70"
- 6 - Conexión tarjeta radiofrecuencia (vease tabla)
- 7 - Caja de bornes
- 8 - Fusibles de línea 5A
- 9 - Fusible accesorios 1A

**DEUTSCH**

**HAUPTKOMPONENTEN DER GRUNDPLATINE**

- 1 - Funkcode-Speichertaste
- 2 - Anzeige-LED Funkcode
- 3 - Trimmer TCA: Einstellung automatische Schließzeit von 0" bis 120"
- 4 - Funktionswahl-Dip-Switch
- 5 - Trimmer TL: Einstellung Laufzeit von 15" bis 70"
- 6 - Steckanschluß Funkfrequenz-Platine (siehe Tabelle)
- 7 - Klemmenleiste
- 8 - 5-A-Hauptsicherungen
- 9 - 1-A-Sicherung Zubehör

**ZR100**

**COLLEGAMENTI ELETTRICI - ELECTRICAL CONNECTIONS - BRANCHEMENTS ÉLECTRIQUES - ELEKTRISCHE ANSCHLÜSSE - CONEXIONES ELÉCTRICAS**

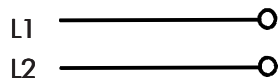
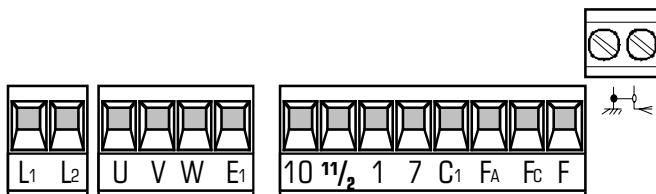

**Alimentazione 230V a.c.**  
 230V a.c. power supply  
**Alimentation 230V c.a.**  
 Stromversorgung 230V Wechselstrom  
**Alimentación a.c. 230V**

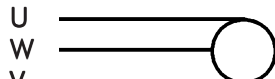

**Motore monofase 230V a.c.**  
 230V a.c. single-phase motor  
**Moteur monophasé 230V c.a.**  
 Einphasenmotor 24V Wechselstrom  
**Motor monofásico a.c. 230V**

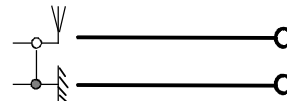

**Collegamento antenna**  
 Antenna connection  
**Connexion antenne**  
 Antennenanschluß  
**Conexión antena**

# ZR100

COLLEGAMENTI ELETTRICI - ELECTRICAL CONNECTIONS - BRANCHEMENTS ÉLECTRIQUES - ELEKTRISCHE ANSCHLÜSSE - CONEXIONES ELÉCTRICAS

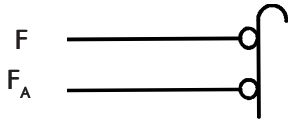
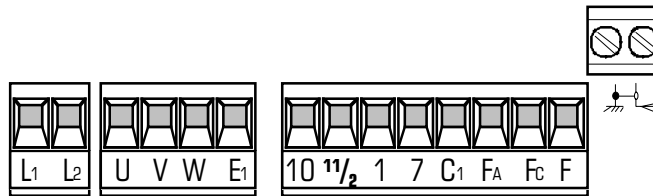

**Collegamento finecorsa apre**  
*Connection for limit switch (aperture)*  
**Connexion fin de course ouverture**  
*Anschluß Endschalter Öffnung*  
**Conexión fin de carrera apertura**

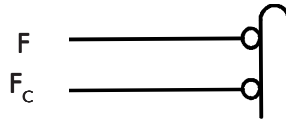

**Collegamento finecorsa chiude**  
*Connection for limit switch (closure)*  
**Connexion fin de course fermeture**  
*Anschluß Endschalter Schließung*  
**Conexión fin de carrera cierre**

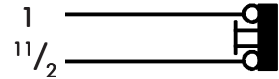

**Pulsante stop (N.C.)**  
*Stop pushbutton (N.C.)*  
**Bouton-poussoir arrêt (N.F.)**  
*Stop-Taste (Ruhekontakt)*  
**Pulsador de stop (N.C.)**

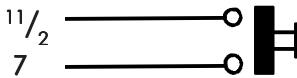

**Contatto radio e/o pulsante per comando**  
**(vedi dip-switch 2-3 sel.funzioni)**  
*Radio contact and/or button for control*  
*(see dip-switch 2-3 function selection)*  
**Contact radio et/ou bouton-poussoir pour commande**  
**(voir dip-switch 2-3 selecteur fonctions)**  
*Funkkontakt und/oder Taste Steuerart*  
*(siehe Dip-Switch 2-3 Funktionswahl)*  
**Contacto radio y/o pulsador para mando**  
**(dip-switch 2-3 selección función)**

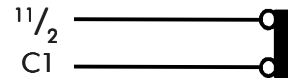

**Contatto (N.C.) di «riapertura durante la chiusura»**  
*Contact (N.C.) for «re-aperture during closure»*  
**Contact (N.F.) de «réouverture pendant la fermeture»**  
*Kontakt (Ruhekontakt) Wiederöffnen beim Schließen*  
**Contacto (N.C.) para la apertura en la fase de cierre**

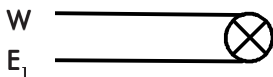

**Uscita 230V - vedi tabella**  
*230V output - see table*  
**Sortie 230V - voir tableau**  
*Ausgang 230V - siehe Tabelle*  
**Salida de 230V - ver tabla**

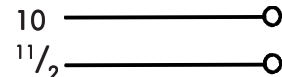

**Alimentazioni accessori 24V a.c. (max 5W)**  
*Powering accessories 24V a.c. (max 5W)*  
**Alimentation accessoires 24V c.a. (max 5W)**  
*Zubehörspeisung 24V Wechselstrom (max 5W)*  
**Alimentación accesorios a.c. 24V (max 5W)**

TIPO LAMPADA TYPE OF LAMP TYPE LAMPE LEUCHTENTYP LAMPARA	dip-switch <b>9</b>	dip-switch <b>10</b>
lampeggiatore flashing light clignotant Blinkleuchte lámpara intermitente	OFF	OFF
cortesia courtesy light lampe de service Beleuchtung alumbrado ambiente - 5' / 230V-25W -	OFF	ON
spia ciclo cycle signal témoin cycle Zyklus-Kontrolleuchte indicadora ciclo	ON	ON

**N.B. Rispettare la polarità nel collegamento delle fotocellule (TX e RX).**

*N.B. When connecting the photocells (TX and RX), observe the correct polarities.*

**N.B. Respecter la polarité lors de la connexion des photocellules (TX et RX).**

*Anmerkung: beim Anschließen der Photozellen (TX und RX) auf die Polung achten.*

**N.B. Respetar la polaridad en la conexión de las fotocélulas (TX y RX).**

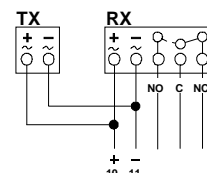

## ZR100

SELEZIONI FUNZIONI - SELECTION OF FUNCTIONS - SÉLECTION FONCTIONS - FUNKTIONSWAHL- SELECCIÓN DE LAS FUNCIONES

### DIP-SWITCH

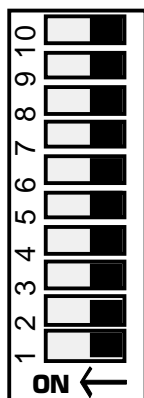

ITALIANO		ENGLISH	
<b>1 ON</b>	Chiusura automatica <b>attivata</b> ;	<b>1 ON</b>	Automatic closure <b>enabled</b> ;
<b>2 ON</b>	Funzionamento comando "apre-stop-chiude-stop" <b>attivato</b> ;	<b>2 ON</b>	"Open-stop-close-stop" command sequence <b>enabled</b> ;
<b>2 OFF</b>	Funzionamento comando "apre-chiude-inversione" <b>attivato</b> ;	<b>2 OFF</b>	"Open-close-reverse" command sequence <b>enabled</b> ;
<b>3 ON</b>	Funzionamento comando "solo apre" <b>attivato</b> ;	<b>3 ON</b>	"Only open" command sequence <b>enabled</b> ;
<b>4 ON</b>	Prelampeggio in apertura e in chiusura <b>attivato</b> ;	<b>4 ON</b>	Pre-flashing (aperture and closure) <b>enabled</b> ;
<b>5 ON</b>	Rilevazione dell'ostacolo (con motore a finecorsa) <b>attivato</b> ;	<b>5 ON</b>	Obstacle detection device (motor in limit position) <b>enabled</b> ;
<b>6 ON</b>	Funzionamento a "uomo presente" <b>attivato</b> ;	<b>6 ON</b>	"Man present" operation <b>enabled</b> ;
<b>7 OFF</b>	Riapertura in fase di chiusura <b>attivato</b> ; inserire dispositivo di sicurezza (11/2-C1)	<b>7 OFF</b>	Re-aperture in closure phase <b>enabled</b> ; activate safety device (11/2-C1);
<b>8 OFF</b>	"stop totale" <b>attivato</b> ; inserire dispositivo di sicurezza (1-11/2)	<b>8 OFF</b>	"Total-stop" <b>enabled</b> ; activate safety device (1-11/2);
<b>9, 10</b>	Selezione tipo lampada (vedi collegamenti elettrici)	<b>9, 10</b>	Lamp selection (see Electrical connections)

ESPAÑOL		DEUTSCH		FRANÇAIS	
<b>1 ON</b>	Cierre automatico <b>activado</b> ;	<b>1 ON</b>	Schließautomatik <b>zugeschaltet</b> ;	<b>1 ON</b>	Fermeture automatique <b>sélectionnée</b> ;
<b>2 ON</b>	Funcionamiento mando "apertura-stop-cierre-stop" <b>activado</b> ;	<b>2 ON</b>	Betrieb Steuerat "Öffnen-Stop-Schließen-Stop" <b>zugeschaltet</b> ;	<b>2 ON</b>	Fonctionnement commande "ouverture-stop-fermeture-stop" <b>sélectionnée</b> ;
<b>2 OFF</b>	Funcionamiento mando "apertura-cierre-inversion" <b>activado</b> ;	<b>2 OFF</b>	Betrieb Steuerat "-Öffnen-Schließen-Umsteuerung" <b>zugeschaltet</b> ;	<b>2 OFF</b>	Fonctionnement commande "ouverture-fermeture-inversion" <b>sélectionnée</b> ;
<b>3 ON</b>	Funcionamiento mando "sola apertura" <b>activado</b> ;	<b>3 ON</b>	Betrieb Steuerat "nur Öffnen" <b>zugeschaltet</b> ;	<b>3 ON</b>	Fonctionnement commande "ouverture-seulement" <b>sélectionnée</b> ;
<b>4 ON</b>	Pre-intermitencia en la fase de apertura y cierre <b>activado</b> ;	<b>4 ON</b>	Vorblinkfunktion beim Öffnen und Schließen <b>zugeschaltet</b> ;	<b>4 ON</b>	Préclignotement en phase d'ouverture et de fermeture <b>sélectionnée</b> ;
<b>5 ON</b>	Detección del obsáculo (con el motor al final de carrera) <b>activado</b> ;	<b>5 ON</b>	Hindernisaufnahme (bei Motor am Endanschlag) <b>zugeschaltet</b> ;	<b>5 ON</b>	Dispositif de détection d'obstacle (moteur en fin de course) <b>sélectionnée</b> ;
<b>6 ON</b>	Funcionamiento "estando presente la persona" <b>activado</b> ;	<b>6 ON</b>	Bedienung vom "Steuerpult" <b>zugeschaltet</b> ;	<b>6 ON</b>	Fonction "personne présente" <b>sélectionnée</b> ;
<b>7 OFF</b>	Apertura en la fase de cierre <b>activado</b> ; habilitar el dispositivo de seguridad (11/2-C1);	<b>7 OFF</b>	Wiederöffnen beim Schließen <b>zugeschaltet</b> ; Schutzvorrichtung einschalten (11/2-C1);	<b>7 OFF</b>	Réouverture en phase de fermeture <b>sélectionnée</b> ; brancher le dispositif de sécurité (11/2-C1);
<b>8 OFF</b>	"stop total" <b>activado</b> ; habilitar el dispositivo de seguridad (1-11/2);	<b>8 OFF</b>	"Totalstop" <b>zugeschaltet</b> ; Schutzvorrichtung einschalten (1-11/2);	<b>8 OFF</b>	"stop total" <b>sélectionnée</b> ; brancher le dispositif de sécurité (1-11/2);
<b>9, 10</b>	Selección lámpara (ver conexiones eléctricas)	<b>9, 10</b>	Wahl des Leuchtentyps (siehe elektrische Anschlüsse)	<b>9, 10</b>	Sélection type lampe (voir branchements électriques)

## ZR100

RADIOCOMANDO / RADIO CONTROL / RADIOCOMMANDE / FUNKSTEUERUNG / MANDO A DISTANCIA

ITALIANO	ENGLISH	FRANÇAIS
<b>PROCEDURA DI INSTALLAZIONE DEL RADIOCOMANDO</b>	<b>RADIO CONTROL INSTALLATION PROCEDURE</b>	<b>PROCEDURE D'INSTALLATION DE LA RADIOCOMMANDE</b>
<b>⚠ Attenzione!</b> Prima di ogni operazione di <b>connessione o sconnessione</b> delle schede, bisogna <b>togliere la tensione di linea all'impianto</b> .	<b>⚠ Caution!</b> Before doing any <b>connection or disconnection</b> work on the board, the <b>system must be disconnected from the power supply</b> .	<b>⚠ Attention!</b> Avant de <b>brancher ou de débrancher</b> les cartes, <b>couper le courant de l'installation</b> .
<b>A.</b> inserire una scheda di frequenza AF	<b>A.</b> insert an AF frequency card	<b>A.</b> placer une carte de fréquence AF
<b>B.</b> codificare il/i trasmettitore/i	<b>B.</b> encode transmitter/s	<b>B.</b> codifier le/s émetteur/s
<b>C.</b> Memorizzare la codifica sulla scheda	<b>C.</b> Store the code on circuit card	<b>C.</b> mémoriser la codification sur la carte

DEUTSCH	ESPAÑOL
<b>INSTALLATIONSANLEITUNG RADIOSTEUERUNG</b>	<b>PROCEDIMIENTO DE INSTALACIÓN DEL RADIOMANDO</b>
<b>⚠ Achtung!</b> Jedesmal, wenn die Karten <b>angeschlossen oder ausgebaut</b> werden, muß der <b>Strom an der Anlage abgeschaltet werden</b> .	<b>⚠ ¡Atencion!</b> Antes de cualquier operación de <b>conexión o desconexión</b> de las tarjetas hay que <b>quitar la tensión de línea a la instalación</b> .
<b>A.</b> Stecken Sie eine AF-Frequenz Karte	<b>A.</b> introducir una tarjeta de frecuencia AF
<b>B.</b> Codieren Sie den/die Sender.	<b>B.</b> codificar el/los transmisor/es
<b>C.</b> Speichern Sie die Codierung auf der Platine.	<b>C.</b> memorizar la codificación en la tarjeta

**A** SCHEDA DI FREQUENZA AF - AF FREQUENCY CARD - CARTE DE FRÉQUENCE AF - AF-FREQUENZ KARTE - TARJETA DE FRECUENCIA AF

FREQUENZA FREQUENCY FREQUENCE FREQUENZ FRECUENCIA	SCHEDA AF AF CARD CARTE AF AF-PLATINE TARJETA AF	TRASMETTITORI TRANSMITTERS EMETTEURS FUNKSENDER TRANSMISORES	ANTENNA ANTENNA ANTENNE ANTENNE ANTENA
AM 26.9	AF26	262L - 262M 264L - 264M 2622M	TA269
AM 30.9	AF30	302L - 302M 304L - 304M 3022M	TA309
AM 433.9	AF43S (*)	TOP 433	T432M T434M T432S
		TAM	T432 T434 T438
AM 315	AF315	TOP SUPER-REATTIVI SUPER-REACTIVE SUPER-REACTIFS SUPER-REAKTIV SUPER-REACTIVOS	T312M T314M
FM 26.9	AF130	TFM	T132 T134 T138
FM 30.9	AF150		T152 T154 T158

(\*) Per trasmettitori con frequenza 433.9 AM (serie TOP e serie TAM) bisogna, sulla relativa scheda AF43S, posizionare il jumper come illustrato

(\*) On AM transmitters operating at 433.9 MHz (TOP and TAM series), position the jumper connection on circuit card AF43S as shown on the sheet.

(\*) Pour les émetteurs de fréquence 433.9 AM (série TOP et série TAM) il faut positionner le pontet sur la carte AF43S correspondante de la façon indiquée.

(\*) Bei Sendern mit einer Frequenz von 433.9 AM (Reihe TOP und Reihe TAM) ist der auf der entsprechenden Platine AF43S befindliche Jumper der Abbildung entsprechend zu positionieren.

(\*) Para transmisores con frecuencia 433.9 AM (serie TOP y serie TAM) es necesario, en la tarjeta corespondiente AF43S, colocar el jumper como se indica en la ilustración.

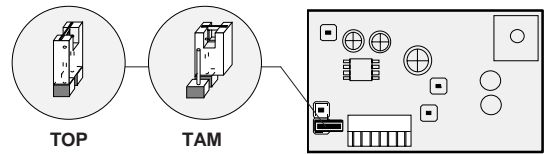

**B** CODIFICA TRASMETTITORI - TRANSMITTER ENCODING - CODIFICATION DES EMETTEURS - CODIERUNG DER SENDER - CODIFICACIÓN TRANSMISORES

**TOP QUARZATI - QUARTZ - AU QUARTZ - QUARTZGENAUE - CUARZO**

PROCEDURA COMUNE DI CODIFICA

1. segnare un codice (anche per archivio)
2. inserire jumper codifica J
3. memorizzarlo
4. disinserire jumper J

STANDARD ENCODING PROCEDURE

1. assign a code (also on file)
2. connect encoding jumper J
3. register code
4. disconnect jumper J

PROCEDURE COMMUNE DE CODIFICATION

1. taper un code (également pour les archives)
2. placer un cavalier de codification J
3. mémoriser le code
4. enlever le cavalier J

ANLEITUNGEN ZUR CODIERUNG

1. Ordnen Sie einen Code zu (auch für das Archiv).
2. Schalten Sie den Codierungs-Jumper J ein.
3. Speichern Sie den Code.
4. Schalten Sie den Jumper J wieder aus.

PROCEDIMIENTO COMÚN DE CODIFICACIÓN

1. marcar un código (también para el archivo)
2. conectar un jumper codificación J
3. registrar el código
4. desconectar jumper J

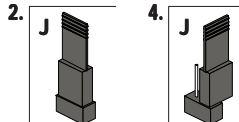
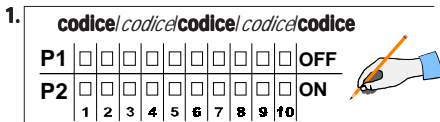

3. premere in sequenza P1 o P2 per registrare il codice; al decimo impulso un doppio suono confermerà l'avvenuta registrazione

Press P1 or P2 in sequence in order to register the code; at the tenth pulse, a double beep will confirm that registration has occurred

appuyer en séquence sur P1 ou P2 pour mémoriser le code; à la dixième impulsion, une double sonnerie confirme que le code a été mémorisé

Drücken Sie nacheinander P1 oder P2, um den Code zu speichern. Nach dem zehnten Impuls signalisiert ein doppelter Piepton, daß der Code gespeichert worden ist.

oprimir repetidamente P1 ó P2 para registrar el código; con el décimo impulso un doble sonido señalará que el registro se ha efectuado.

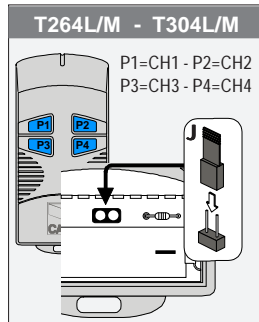
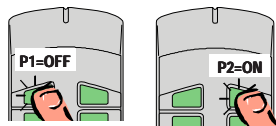

T262L/M - T302L/M

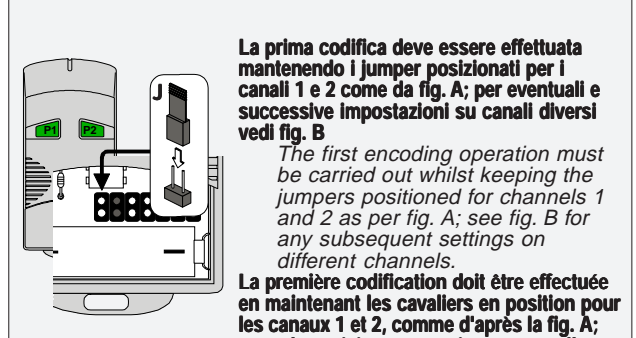

La prima codifica deve essere effettuata mantenendo i jumper posizionati per i canali 1 e 2 come da fig. A; per eventuali e successive impostazioni su canali diversi vedi fig. B

The first encoding operation must be carried out whilst keeping the jumpers positioned for channels 1 and 2 as per fig. A; see fig. B for any subsequent settings on different channels.

La première codification doit être effectuée en maintenant les cavaliers en position pour les canaux 1 et 2, comme d'après la fig. A; pour des saisies successives éventuelles sur des canaux différents, voir fig. B

Für die erste Codierung muß der Jumper auf den Kanälen 1 und 2 positioniert bleiben (siehe Abb. A). Für eventuelle weitere oder spätere Einstellungen auf anderen Kanälen halten Sie sich bitte an Abb. B.

La primera codificación tiene que efectuarse manteniendo los jumper conectados para los canales 1 y 2 como se ilustra en la fig. A; para planteamientos posteriores en canales distintos ver la fig. B

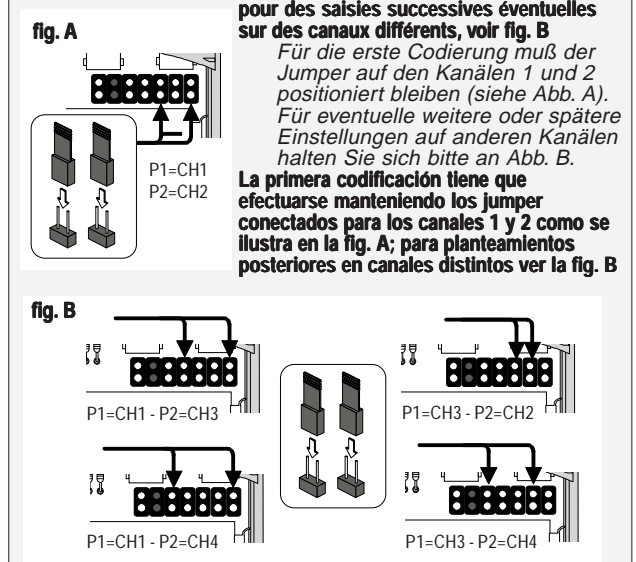

T2622M - T3022M

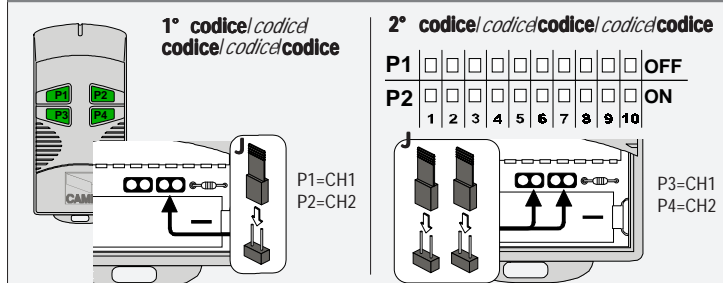

# ZR100

RADIOCOMANDO / RADIO CONTROL / RADIOCOMMANDE / FUNKSTEUERUNG / MANDO A DISTANCIA

## B CODIFICA TRASMETTITORI - TRANSMITTER ENCODING - CODIFICATION DES EMETTEURS - CODIERUNG DER SENDER - CODIFICACIÓN TRANSMISORES

### TAM - TFM

T432 T132  
T434 T134  
T438 T138

T152  
T154  
T158

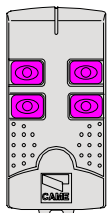

vedi foglio istruzioni inserito nella confezione

see instruction sheet

inside the pack

voir la notice d'instructions qui se trouve dans l'emballage

Siehe Anleitungen, die der Packung beiliegen.

ver hoja de instrucciones adjunta en el embalaje

### TOP 433 / TOP SUPER-REATTIVI - SUPER-REACTIVE - SUPER-RÉACTIFS - SUPER-REACTIV - SUPER-REACTIVOS

#### T432M - T312M

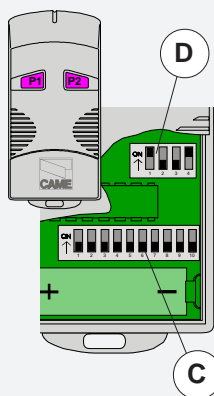

**Impostare il codice sul dip-switch C e il canale su D (P1=CH1 e P2=CH2, impostazione di default)**

set the code to dip-switch C and channel to D (P1=CH1 and P2=CH2, default setting)

**saisir le code sur le commutateur dip C et le canal sur D (P1=CH1 et P2=CH2, saisie de défaut)**

Stellen Sie den Code auf den Dip-Switch C und den Kanal auf D (P1=CH1 und P2=CH2; Grundeinstellung).

**plantear el código en el dip-switch C y el canal en D (P1=CH1 y P2=CH2, planteamiento por defecto)**



#### T434M - T314M

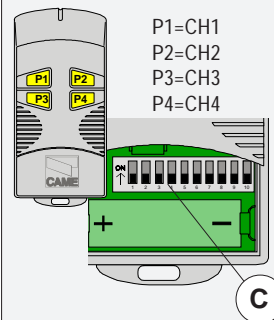

**Impostare solo il codice**

set code only  
ne saisir que le code

Stellen Sie nur den Code ein.

**plantear sólo el código**

#### T432S

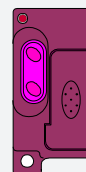

**vedi istruzioni su sacchetto confezione**

see instructions on outside of pack

**voir instructions sur le sachet de l'emballage**

Siehe Anleitungen auf der Packung.

**ver instrucciones en el embalaje**

## C MEMORIZZAZIONE CODICE - CODE STORAGE - MEMORISATION DU CODE - SPEICHERN VOM CODE - MEMORIZACIÓN CÓDIGO

- Tenendo premuto il tasto "CH" (il led di segnalazione lampeggia), con un tasto del trasmettitore si invia il codice: il led rimarrà acceso a segnalare l'avvenuta memorizzazione.

- While holding down key "CH" (signal LED flashing), press the control key on the transmitter: the LED lights to confirm that the code has been stored.

- En maintenant appuyée la touche "CH" (LED clignotant), envoyer le code avec la touche de l'émetteur: le LED rest allumé pour signaler que la mémorisation a été exécutée.

- Die Taste "CH" gedrückt halten (die Anzeige-Leuchtdiode blinkt) und über den Sender-Taster einen Steuerimpuls ausführen: das feste Aufleuchten der LED zeigt die erfolgte Speicherung an.

- Manteniendo pulsada la tecla "CH" (LED intermitente) con la tecla del transmisor enviar un señal: el encendido del LED señalará que la memorización ha sido efectuada.

**N.B.:** Se in seguito si vuol cambiare codice, basta ripetere la sequenza descritta.

*N.B.:* If you wish to change the code, simply repeat the procedure described above.

**N.B.:** Si, successivement, on veut changer le code, il suffit de répéter la séquence décrite ci-dessus.

*HINWEIS:* bei eventuell erwünschter Sender-codeänderung ist der beschriebene Vorgang zu wiederholen.

**NOTA:** Si posteriormente se quisiera cambiar el propio código, sólo hay que repetir la secuencia descrita.

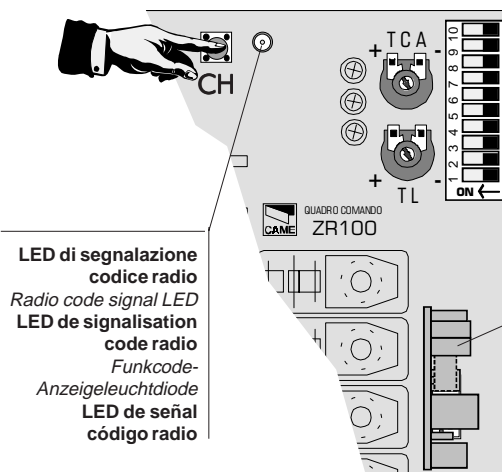

**LED di segnalazione codice radio**  
Radio code signal LED  
**LED de signalisation code radio**  
Funkcode-Anzeigeleuchtdiode  
**LED de señal código radio**

**Scheda radiofrequenza**  
Radiofrequency board  
**Carte radiofréquence**  
Funkfrequenz-Platine  
**Tarjeta radiofrecuencia**



<b>CAME S.P.A.</b> VIA MARTIRI DELLA LIBERTÀ, 15 31030 DOSSON DI CASIER TREVISO	<b>ITALIA</b>	<b>CAME AUTOMATISMOS S.A.</b> C/JUAN DE MARIANA, 17 28045 MADRID	<b>ESPAÑA</b>
<b>CAME SUD S.R.L.</b> VIA FERRANTE IMPARATO, 198 CM2 LOTTO A/7 80146 NAPOLI	<b>ITALIA</b>	<b>CAME GMBH</b> BERGSTRASSE, 17/1 70825 KORNTAL STUTTGART	<b>DEUTSCHLAND</b>
<b>CAME FRANCE S.A.</b> 7 RUE DES HARAS 92737 NANTERRE CEDEX PARIS	<b>FRANCE</b>	<b>CAME GMBH</b> AKAZIENSTRASSE, 9 16356 SEEFELD BERLIN	<b>DEUTSCHLAND</b>

internet  
[www.came.it](http://www.came.it)  
e-mail  
[info@came.it](mailto:info@came.it)

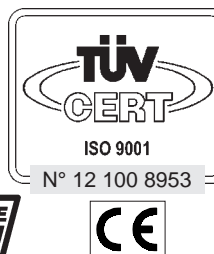

**ASSISTENZA TECNICA**  
**NUMERO VERDE**  
**167-295830**

