

ITALIANO

ENGLISH

ESPAÑOL

CARATTERISTICHE GENERALI

GENERAL CHARACTERISTICS

CARACTERISTICAS GENERALES

DESCRIZIONE

La scheda elettronico ZC5 è adatta al comando di automazioni a 230V mono-fase con potenza fino a 500W.

La scheda va inserita e fissata nel contenitore in ABS (S4339 o S4340) con grado di protezione IP54, dotato di presa per il riciclo d'aria e di relativo trasformatore (vedi pagina 16).

La scheda deve essere alimentata a 230V (a.c.) sui morsetti L1 e L2, ed è protetta in ingresso con un fusibile da 5A, mentre gli accessori a bassa tensione (24V) sono protetti con fusibile da 1A. La potenza complessiva degli accessori (24V) non deve superare i 20W.

SICUREZZA

Le fotocellule possono essere collegate e predisposte per:

- **Riapertura** in fase di chiusura (2-C1), le fotocellule rilevando un ostacolo durante la fase di chiusura del cancello, provocano l'inversione di marcia fino alla completa apertura;
- **Stop totale** (1-2), arresto del cancello con l'esclusione del ciclo di chiusura automatica, per riprendere il movimento del cancello, agire sulla pulsantiera o sul radiocomando;

DESCRIPTION

The ZC5 electronic board is suitable for controlling 230V single-phase automation devices with power up to 500W.

The board is inserted and fastened to the ABS (S4339 or S4340) container with IP54 protection level, which includes an air recycling inlet and transformer (see page 16).

The board requires 230V (AC) on terminal blocks L1 and L2, and is protected by a 5A fuse, whilst the low voltage (24V) command accessories are protected by a 1A fuse.

The accessories' overall power (24V) should not exceed 20W.

SAFETY

Photocells can be connected to obtain:

- **Re-opening during closure** (2-C1), if the photocells identify an obstacle while the gate is closing, they will reverse the direction of movement until the gate is completely open;
- **Total stop** (1-2), shutdown of gate movement without automatic closing, a push-button or radio remote control must be actuated to resume movement.

DESCRIPCIÓN

La tarjeta electrónica ZC5 es adecuada para accionar automatizaciones de 230V monofásica con potencia de hasta 500W.

La tarjeta se monta y se fija en la caja de ABS (S4339 o S4340) con clase de protección IP54, dotada de toma para la recirculación de aire y de transformador (véase página 16).

La tarjeta se debe alimentar a 230V (a.c.) en los bornes L1 y L2, y debe estar protegida en entrada con un fusible de 5A, mientras que los accesorios a baja tensión (24V) están protegidos con fusible de 1A.

La potencia total de los accesorios (24V) no debe superar 20W.

SEGURIDAD

Las fotocélulas pueden estar conectadas y predisuestas para:

- **Reapertura** en la fase de cierre (2-C1), las fotocélulas detectan un obstáculo durante el cierre de la puerta, provocando la inversión de marcha hasta la apertura completa;
- **Parada total** (1-2), parada de la puerta excluyendo el posible ciclo de cierre automático; para reactivar el movimiento es preciso actuar en el teclado o en el mando a distancia.

ALTRE FUNZIONI

- **Chiusura automatica.** Il temporizzatore di chiusura automatica si autoalimenta a fine tempo lavoro apre. Il tempo prefissato regolabile, è in ogni modo subordinato dall'intervento di eventuali accessori di sicurezza e si esclude dopo un intervento di "stop" o in mancanza d'energia elettrica;

- **"Uomo presente".** Funzionamento del cancello mantenendo premuto il pulsante (esclude la funzione del radiocomando);

Regolazioni

- Tempo chiusura automatica;

- Tempo lavoro.

OTHER FUNCTIONS

- **Automatic closing.** The automatic closing timer is automatically activated at the end of the opening cycle. The preset, adjustable automatic closing time is automatically interrupted by the activation of any safety system, and is deactivated after a STOP command or in case of power failure;

- **"Operator present".** Gate operates only when the pushbutton is held down (the radio remote control system is deactivated).

Adjustments

- Automatic closure time;

- Operating time.

OTRAS FUNCIONES

- **Cierre automático.** El temporizador de cierre automático se autoalimenta en fin-de-tiempo carrera en fase de apertura. El tiempo prefijado regulable, sin embargo, está subordinado a la intervención de posibles accesorios de seguridad y se excluye después de una intervención de parada o en caso de falta de energía eléctrica;

- **Función a "hombre presente".** Funcionamiento de la puerta manteniendo pulsada la tecla (excluye la función del mando a distancia).

Regulaciones

- Tiempo de cierre automático;

- Tiempo trabajo.

ATTENZIONE: prima di intervenire all'interno dell'apparecchiatura, togliere la tensione di linea

IMPORTANT: Shut off the mains power before servicing the inside of the unit.

ATENCION: antes de actuar dentro del aparato, quitar la tensión de línea

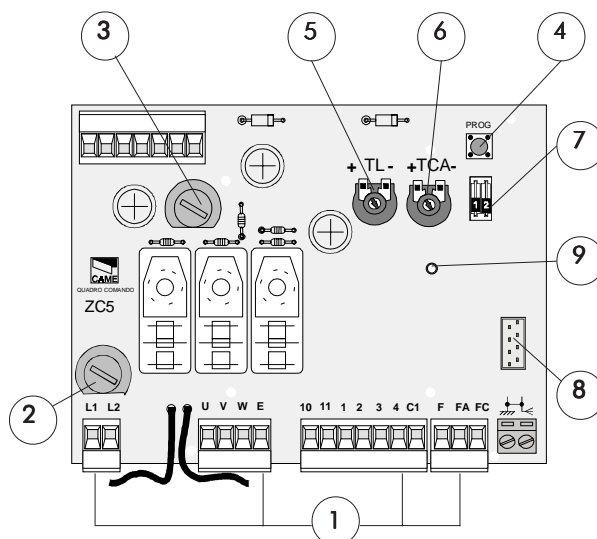

COMPONENTI PRINCIPALI

- 1 Morsettiere di collegamento
- 2 Fusibile di linea 5A
- 3 Fusibile accessori 1A
- 4 Pulsante memorizzazione codice radio
- 5 Trimmer di regolazione tempo lavoro
- 6 Trimmer di regolazione tempo di chiusura automatica
- 7 Selettore funzioni a 2 dip (vedi pag. 9)
- 8 Innesto scheda radiofrequenza (vedi tabella pagina 11)
- 9 LED segnalazione

MAIN COMPONENTES

- 1 Terminal block for external connections
- 2 Line fuse, 5A
- 3 Fuse on accessory power line, 1A
- 4 Radio-code save button
- 5 Trimmer for adjustment operating time
- 6 Trimmer for adjustment automatic closing
- 7 2-dip function switch (see pag. 9)
- 8 Socket AF radiofrequency board (see table page 11)
- 9 Signal LED

PRINCIPALES COMPONENTES

- 1 Caja de bornes para las conexiones
- 2 Fusible de línea 5A
- 3 Fusible accesorios 1A
- 4 Tecla de memorización del código radio
- 5 Trimmer de regulación tiempo trabajo
- 6 Trimmer de regulación tiempo cierre automático
- 7 Selector de funciones con 2 dip (vedas pag. 9)
- 8 Conexión tarjeta radiofrecuencia AF (vedas tabla pag. 11)
- 9 LED Kontrolleuchte zur Anzeige

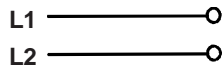
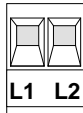

Alimentazione 230V (a.c.)
230V (a.c.) power input
Alimentación 230V (a.c.)

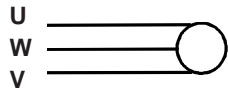
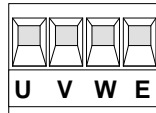

Motore monofase 230V (a.c.) max. 500W
Motor single-phase 230V (a.c.) max. 500W
Motor monofásico 230V (a.c.) max. 500W

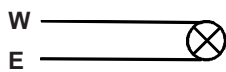
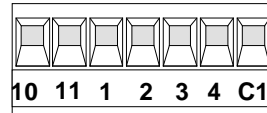

Uscita 230V (a.c.) in movimento
(es. lampeggiatore - max. 25W)
230V (a.c.) output in motion (e.g. flashing light - max. 25W)
Salida de 230V (a.c.) en movimiento (p.ej. conexión lámpara intermitente - max. 25W)

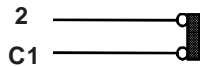

Contatto (N.C.) di «riapertura durante la chiusura»
Contact (N.C.) for «re-opening during the closing»
Contacto (N.C.) para la «apertura en la fase de cierre»

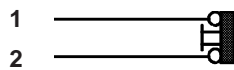

Pulsante stop (N.C.)
Pushbutton stop (N.C.)
Pulsador de stop (N.C.)

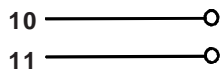

Alimentazione accessori 24V (a.c.) max. 20W
24V (a.c.) Powering accessories max. 20W
Alimentación accesorios 24V (a.c.) max. 20W

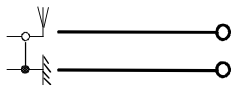

Collegamento antenna
Antenna connection
Conexión antena

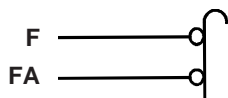

Fincorsa di apertura
Opening limit switch
Final de carrera de apertura

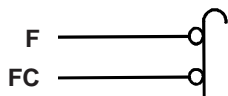

Fincorsa di chiusura
Closure limit switch
Final de carrera de cierre

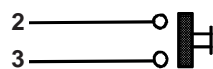

Pulsante apre (N.O.)
Open button (N.O.)
Tecla de apertura (N.O.)

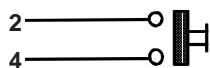

Pulsante chiude (N.O.)
(N.O.) Pushbutton-close
Pulsador de cierre (N.O.)

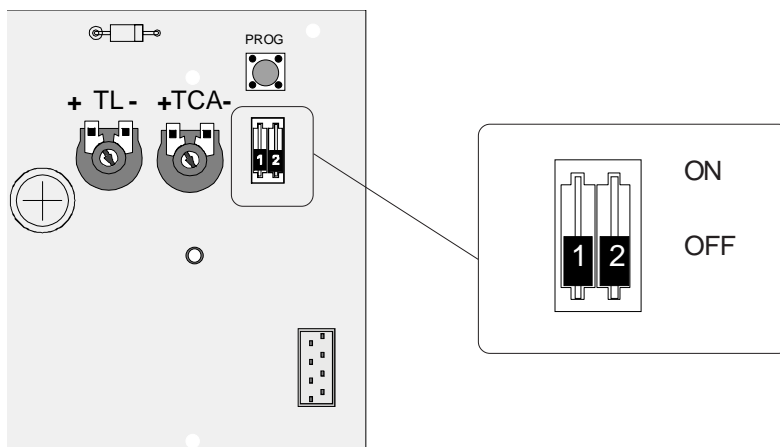

- | | | | | | |
|-------------|--|-------------|--|-------------|--|
| 1 ON | Chiusura automatica attivata ;
(1 OFF - disattivata) | 1 ON | Automatic closing enabled ;
(1 OFF - disabled) | 1 ON | Cierre automático activado ;
(1 OFF - desactivado) |
| 2 | Non utilizzato | 2 | Not used | 2 | No se utiliza |

REGOLAZIONI - ADJUSTMENTS - RÉGULACIONES

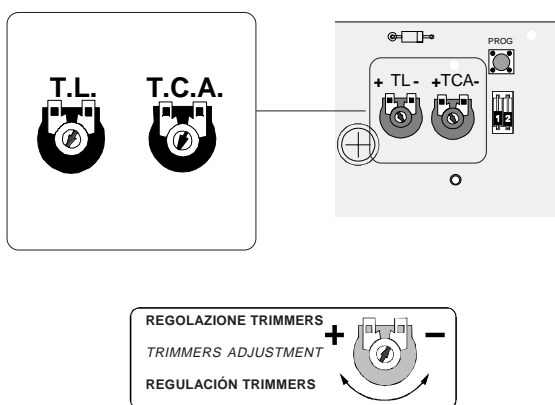

Trimmer T.L. = Regolazione tempo lavoro da un minimo di 15 secondi a un massimo di 120 secondi.

Se il TL è regolato al minimo si attiva la funzione "uomo presente".

Trimmer T.L. = Operation time setting for a minimum of 15 seconds to a maximum of 120 seconds.

If the TL is set to the minimum, the "dead man" mode is activated.

Trimmer T.L. = regulación tiempo de funcionamiento desde un mínimo de 15 segundos a un máximo de 120 segundos.

Si el TL se regula al mínimo se activa la función "hombre muerto".

Trimmer T.C.A. = Regolazione tempo di chiusura automatica da un minimo di 0 secondi a un massimo di 120 secondi.

Trimmer T.C.A. = Adjusts automatic closing time (min.0", max.120")

Trimmer T.C.A. = Régulación cierre automático (min. 0", max. 120").

**PROGRAMMAZIONE DEL RADIOCOMANDO / PROGRAMMING THE REMOTE CONTROL
PROGRAMACION DEL MANDO A DISTANCIA**

ITALIANO**PROCEDURA**

- A. inserire una scheda AF.
B. codificare il/i trasmettitore/i.
C. memorizzare la codifica sulla scheda base.

ENGLISH**PROCEDURE**

- A. insert an AF card.
B. encode transmitter/s.
C. store code in the motherboard.

ESPAÑOL**PROCEDIMIENTO**

- A. introducir una tarjeta AF.
B. codificar el/los transmisor/es.
C. memorizar la codificación en la tarjeta base.

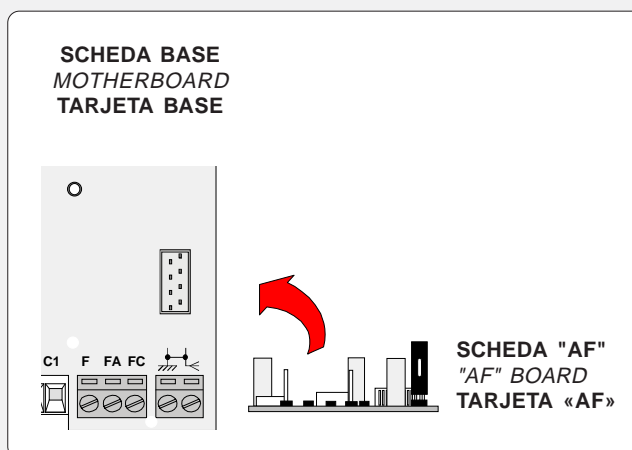
A**INSERIMENTO SCHEDA AF - AF BOARD INSERTION - MONTAJE DE LA TARJETA AF**

Frequenza / MHz	Scheda radiofrequenza	Trasmettitore
<i>Frequency / MHz</i>	<i>Radiofrequency board</i>	<i>Transmitter</i>
Frecuencia / MHz	Tarjeta radiofrecuencia	Transmisor
FM 26.995	AF130	TFM
FM 30.900	AF150	TFM
AM 26.995	AF26	TOP
AM 30.900	AF30	TOP
AM 433.92	AF43S / AF43SM	TAM / TOP **
	AF43SR	ATOMO



La schedina AF deve essere inserita **OBBLIGATORIAMENTE** in assenza di tensione, perché la scheda madre la riconosce solo quando viene alimentata



The AF board should **ALWAYS** be inserted when the power is off because the motherboard only recognises it when it is powered.



La tarjeta AF se debe montar **OBLIGATORIAMENTE** en caso de falta de corriente, porque la tarjeta madre la reconoce sólo cuando está alimentada



PROCEDURA COMUNE DI CODIFICA

1. segnare un codice (anche per archivio)
2. inserire jumper codifica J
3. memorizzarlo
4. disinserire jumper J

STANDARD ENCODING PROCEDURE

1. assign a code (also on file)
2. connect encoding jumper J
3. register code
4. disconnect jumper J

PROCEDIMIENTO COMÚN DE CODIFICACIÓN

1. marcar un código (también para el archivo)
2. conectar un jumper codificación J
3. registrar el código
4. desconectar jumper J

1. codice/code/código

P1	□	□	□	□	□	□	□	□	□	□	OFF
P2	□	□	□	□	□	□	□	□	□	□	ON
	1	2	3	4	5	6	7	8	9	10	

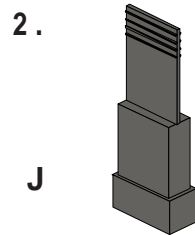

3.

premere in sequenza P1 o P2 per registrare il codice; al decimo impulso un doppio suono confermerà l'avvenuta registrazione

Press P1 or P2 in sequence in order to register the code; at the tenth pulse, a double beep will confirm that registration has occurred
 oprimir repetidamente P1 ó P2 para registrar el código; con el décimo impulso un doble sonido señalará que el registro se ha efectuado.

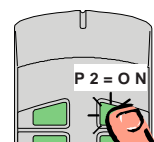
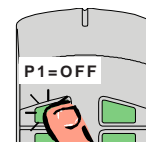

4.

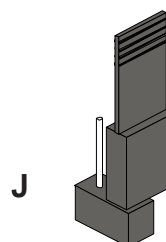

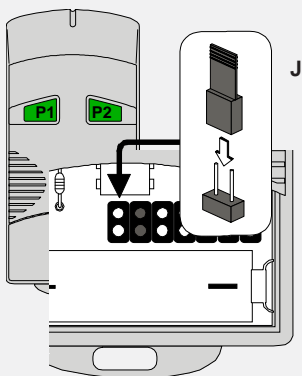

La prima codifica deve essere effettuata mantenendo i jumper posizionati per i canali 1 e 2 come da fig. A; per eventuali e successive impostazioni su canali diversi vedi fig. B

The first encoding operation must be carried out whilst keeping the jumpers positioned for channels 1 and 2 as per fig. A; see fig. B for any subsequent settings on different channels.

La primera codificación tiene que efectuarse manteniendo los jumper conectados para los canales 1 y 2 como se ilustra en la fig. A; para planteamientos posteriores en canales distintos ver la fig. B

fig. A

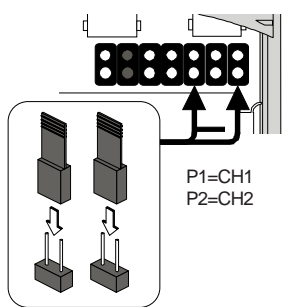
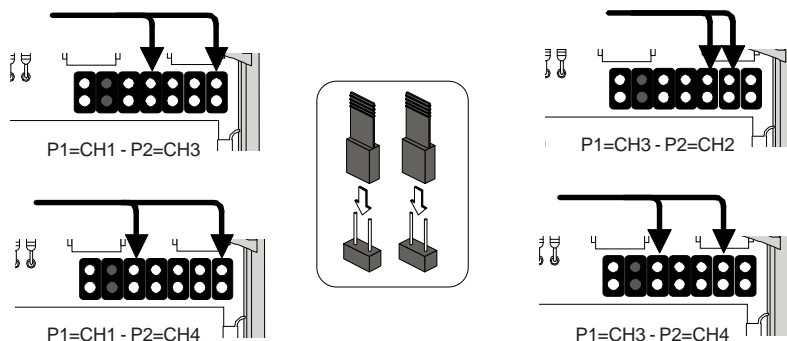
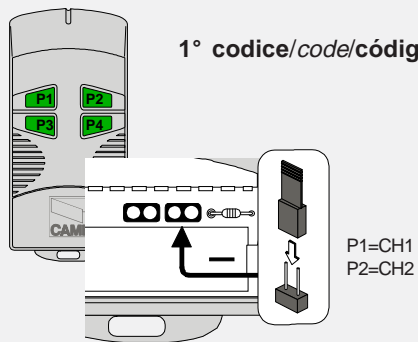

fig. B



1° codice/code/código



2° codice/code/código

P1	<input type="checkbox"/>	<input type="checkbox"/>	<input type="checkbox"/>	<input type="checkbox"/>	<input type="checkbox"/>	<input type="checkbox"/>	<input type="checkbox"/>	<input type="checkbox"/>	<input type="checkbox"/>	OFF
P2	<input type="checkbox"/>	<input type="checkbox"/>	<input type="checkbox"/>	<input type="checkbox"/>	<input type="checkbox"/>	<input type="checkbox"/>	<input type="checkbox"/>	<input type="checkbox"/>	<input type="checkbox"/>	ON
	1	2	3	4	5	6	7	8	9	10

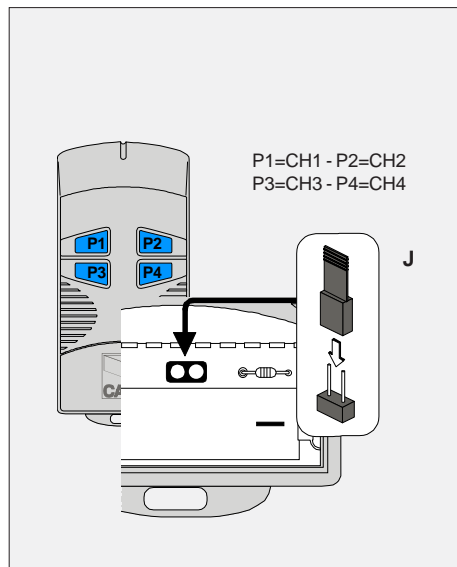
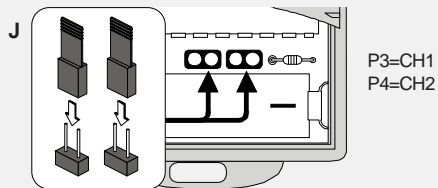

ATOMO

AT01 - AT02 - AT04



vedi foglio istruzioni inserito nella confezione
 della scheda AF43SR
 see instruction sheet inside the pack of
 AF43SR circuit card
 ver hoja de instrucciones adjunta en el embalaje
 de la tarjeta AF43SR

TOP

T432M - T312M

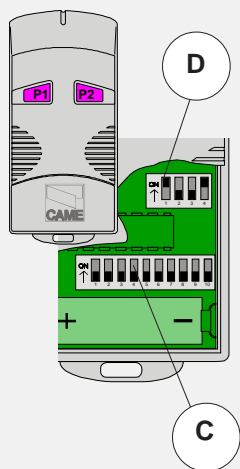

impostare il codice sul dip-switch C e il canale su D (P1=CH1 e P2=CH2, impostazione di default)
 set the code to dip-switch C and channel to D (P1=CH1 and P2=CH2, default setting)
 plantear el código en el dip-switch C y el canal en D (P1=CH1 y P2=CH2, planteamiento por defecto)

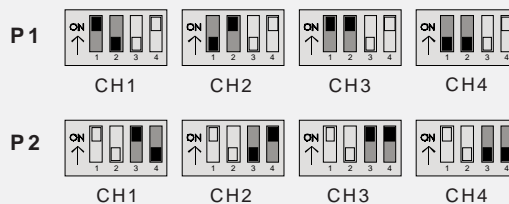

T434M - T314M

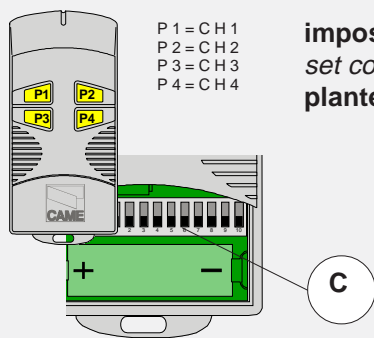

P1=CH1
 P2=CH2
 P3=CH3
 P4=CH4

impostare solo il codice
 set code only
 plantear sólo el código

T432S / T432SA / T434MA

vedi istruzioni su confezione
 see instructions on pack
 ver instrucciones en el embalaje

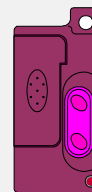

TAM

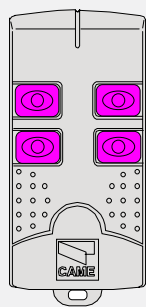

T432
 T434
 T438

vedi foglio istruzioni inserito nella confezione
 see instruction sheet inside the pack
 ver hoja de instrucciones adjunta en el embalaje

TFM

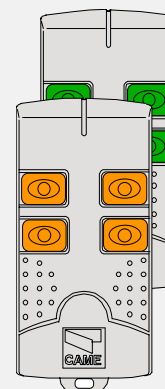

T132
 T134
 T138

T152
 T154
 T158

Tenere premuto il tasto "PROG" sulla scheda base, il led di segnalazione lampeggia (vedi fig.1), con un tasto del trasmettitore si invia il codice, il led rimarrà acceso a segnalare l'avvenuta memorizzazione (fig.2).

N.B.: Se in seguito si vuol cambiare codice, basta ripetere la sequenza descritta.

Keep the "PROG" key pressed on the base card, the signal LED will flash (see fig.1), and with a key on the transmitter the code is sent, the LED will remain lit to signal the successful saving of the code (figure 2).

N.B. If you wish to change the code on your transmitters in the future, simply repeat the procedure described above.

Mantener oprimida la tecla "PROG" en la tarjeta base, el led de señalización parpadea (mirar fig.1), con una tecla del transmisor se envía el código, el led permanece encendido para indicar que el almacenamiento se ha efectuado (fig.2).

Nota: Si posteriormente se quisiera cambiar el código de los propios transmisores, sólo hay que repetir la secuencia descrita.

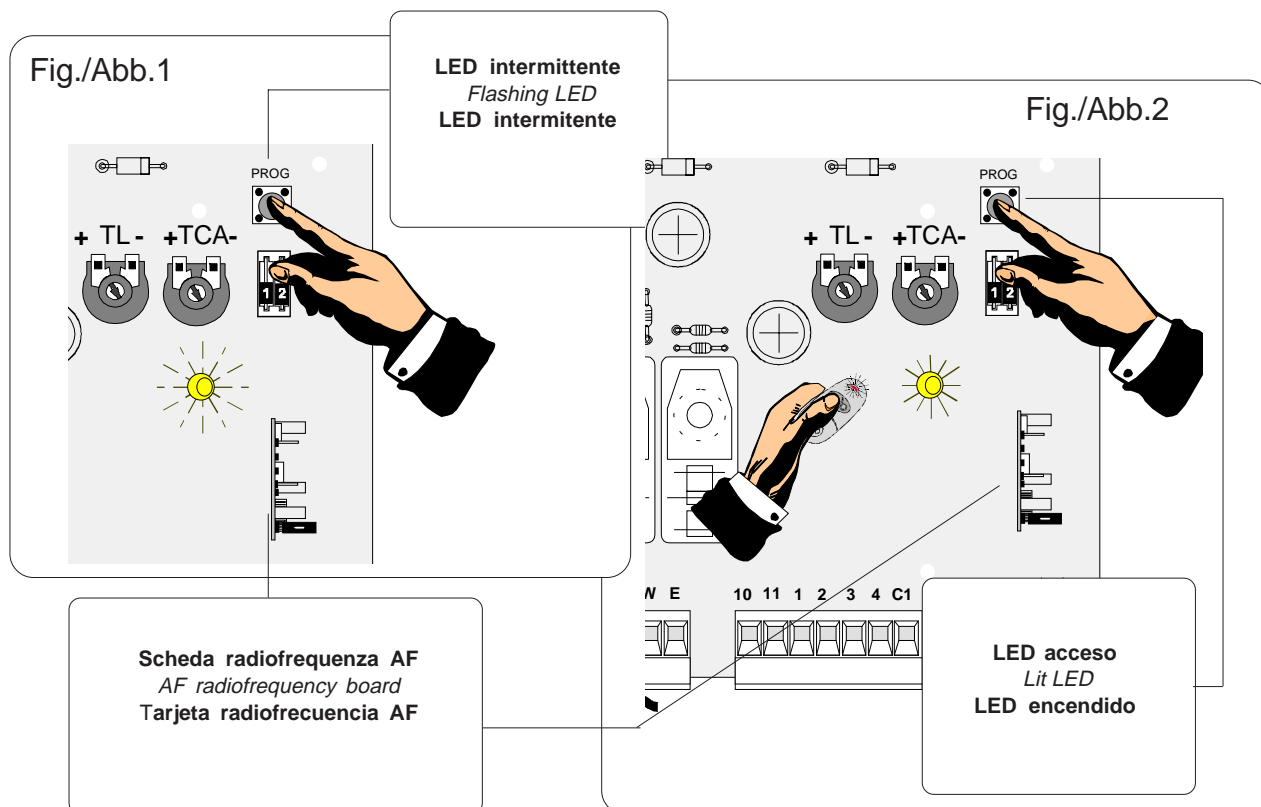

Per variare la coppia motrice, spostare il faston indicato (con filo di colore nero) su una delle 4 posizioni; 1 min. - 4 max

To vary the motor torque, move the indicated faston to one of the four positions: 1=min, 4=max

Para variar el par motor, desplazar el faston indicado hasta una de las 4 posiciones; 1 mín. - 4 máx.

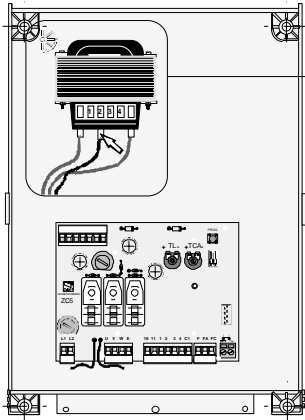

S4339

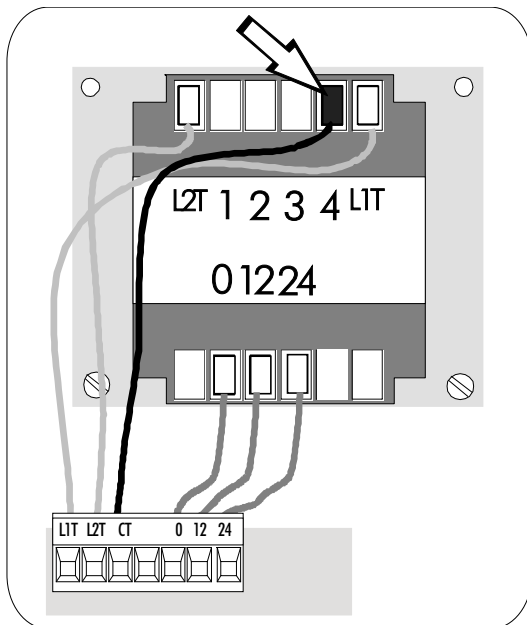
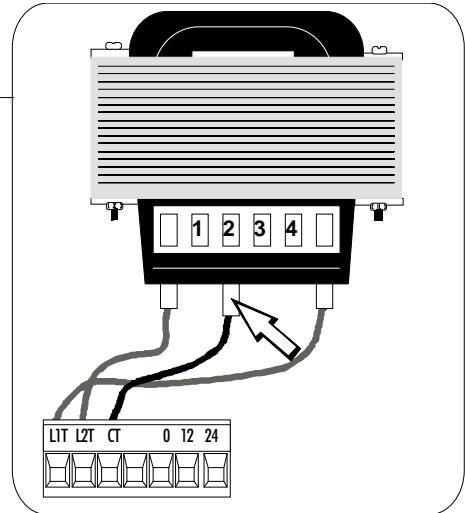

S4340

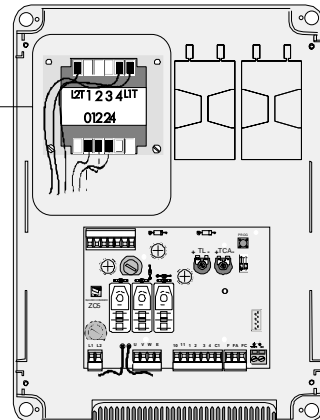

**DICHIARAZIONE DEL FABBRICANTE**

Ai sensi dell'Allegato II B della Direttiva Macchine 98/37/CE

Allegata alla documentazione tecnica (l'originale della Dichiarazione è disponibile a richiesta)

Data della presente dichiarazione 07/12/2001

I Rappresentanti della

CAME Cancelli Automatici S.p.A.
via Martiri della Libertà, 15
31030 Dosson di Casier - Treviso - ITALY
(+39) 0422 4940 - fax (+39) 0422 4941
internet: www.came.it - e-mail: info@came.it

Dichiarano sotto la propria responsabilità che il prodotto/i denominato/i ...

Inoltre, dichiara che il/i prodotto/i, oggetto della presente dichiarazione, sono costruiti nel rispetto delle seguenti principali norme armonizzate:

EN 292 PARTE 1ª E 2ª	SICUREZZA DEL MACCHINARIO.
EN 12453	CHIUSURE INDUSTRIALI, COMMERCIALI ...
EN 12445	CHIUSURE INDUSTRIALI, COMMERCIALI ...
EN 60335 - 1	SICUREZZA NEGLI APPARECCHI AD USO DOMESTICO ...
EN 60204 - 1	SICUREZZA DEL MACCHINARIO.
EN 50081 - 1 E 2	COMPATIBILITÀ ELETTROMAGNETICA.
EN 50082 - 1 E 2	COMPATIBILITÀ ELETTROMAGNETICA.

ZC5

... sono conformi alle disposizioni legislative Nazionali che traspongono le seguenti Direttive Comunitarie (dove specificatamente applicabili):

DIRETTIVA MACCHINE 98/37/CE
DIRETTIVA BASSA TENSIONE 73/23/CEE - 93/68/CEE
DIRETTIVA COMPATIBILITÀ ELETTROMAGNETICA 89/336/CEE - 92/31/CEE
DIRETTIVA R&TTE 1999/5/CE

Firma dei Rappresentanti

RESPONSABILE TECNICO
Sig. Gianni MichielanPRESIDENTE
Sig. Paolo Menuzzo

Documentazioni tecniche specifiche dei prodotti sono disponibili a richiesta!

**MANUFACTURER'S DECLARATION**

As per Enclosure II B of Machinery Directive 98/37/CE

Enclosed with the technical documentation (the original copy of the Declaration is available on request)

Date of the present declaration 07/12/2001

The representatives of

CAME Cancelli Automatici S.p.A.
via Martiri della Libertà, 15
31030 Dosson di Casier - Treviso - ITALY
tel (+39) 0422 4940 - fax (+39) 0422 4941
internet: www.came.it - e-mail: info@came.it

Hereby declare, under their own responsibility, that the product/s called ...

Also, they furthermore represent and warrant that the product/s that are the subject of the present Declaration are manufactured in the respect of the following main harmonized provisions:

EN 292 PART 1 AND 2	MACHINERY SAFETY.
EN 12453	INDUSTRIAL, COMMERCIAL AND OTHER CLOSING MECHANISMS.
EN 12445	INDUSTRIAL, COMMERCIAL AND OTHER CLOSING MECHANISMS.
EN 60335 - 1	SAFETY IN APPARATUS FOR HOME USE.
EN 60204 - 1	MACHINERY SAFETY.
EN 50081 - 1 AND 2	ELECTROMAGNETIC COMPATIBILITY.
EN 50082 - 1 AND 2	ELECTROMAGNETIC COMPATIBILITY.

IMPORTANT CAUTION!

It is forbidden to market/use product/s that are the subject of this declaration before completing and/or incorporating them in total compliance with the provisions of Machinery Directive 98/37/CE

ZC5

... comply with the Italian National Legal Provisions that transpose the following Community Directives (where specifically applicable):

MACHINERY DIRECTIVE 98/37/CE
LOW VOLTAGE DIRECTIVE 73/23/EEC - 93/68/EEC
ELECTROMAGNETIC COMPATIBILITY DIRECTIVE 89/336/EEC - 92/31/EEC
R&TTE DIRECTIVE 1999/5/CE

Signatures of the Representatives

TECHNICAL MANAGER
Mr. Gianni MichielanMANAGING DIRECTOR
Mr. Paolo Menuzzo

Specific technical documentation on the products is available on request!

**DECLARACION DEL FABRICANTE**

De conformidad con el Anexo II B de la Directiva de Máquinas 98/37/CE

Adjunta a la documentación técnica (el original de la Declaración está disponible previa petición)

Fecha de la presente declaración 07/12/2001

Los Representantes de la compañía

CAME Cancelli Automatici S.p.A.
via Martiri della Libertà, 15
31030 Dosson di Casier - Treviso - ITALY
tel (+39) 0422 4940 - fax (+39) 0422 4941
internet: www.came.it - e-mail: info@came.it

Declaran bajo su responsabilidad que el/los producto/s denominado/s ...

Los productos objeto de esta declaración están fabricados respetando las siguientes normas armonizadas:

EN 292 PARTE 1ª Y 2ª	SEGURIDAD DE LAS MÁQUINAS.
EN 12453	CIERRES INDUSTRIALES, COMERCIALES ...
EN 12445	CIERRES INDUSTRIALES, COMERCIALES ...
EN 60335 - 1	SEGURIDAD DE LOS APARATOS PARA USO DOMÉSTICO...
EN 60204 - 1	SEGURIDAD DE LAS MÁQUINAS.
EN 50081 - 1 E 2	COMPATIBILIDAD ELECTROMAGNETICA.
EN 50082 - 1 E 2	COMPATIBILIDAD ELECTROMAGNETICA.

AVVERTENZA IMPORTANTE!

Está prohibido hacer uso de el/los producto/s, objeto de la presente declaración antes de completarlo/s y/o incorporarlo/s en total conformidad a las disposiciones de la Directiva de Máquinas 98/37/CE.

ZC5

... cumplen con las disposiciones legislativas nacionales que transponen las siguientes Directivas Comunitarias (donde específicamente aplicables):

DIRECTIVA DE MÁQUINAS 98/37/CE
DIRECTIVA DE BAJA TENSION 73/23/CEE - 93/68/CEE
DIRECTIVA DE COMPATIBILIDAD ELECTROMAGNETICA 89/336/CEE - 92/31/CEE
DIRECTIVA R&TTE 1999/5/CE

Firma de los Representantes

RESPONSABLE TÉCNICO
Sr. Gianni MichielanPRESIDENTE
Sr. Paolo Menuzzo

Documentación técnica específica de los productos está disponible previa petición

Tutti i dati sono stati controllati con la massima cura. Non ci assumiamo comunque alcuna responsabilità per eventuali errori od omissioni.

All data checked with the maximum care. However, no liability is accepted for any error or omission.

Todos los datos se han controlado con la máxima atención. No obstante no nos responsabilizamos de los posibles errores u omisiones.



® ASSISTENZA TECNICA
NUMERO VERDE
☎ 800 295830
WEB
www.came.it
E-MAIL
info@came.it



CAME LOMBARDIA S.R.L. COLOGNO M. (MI)
☎ (+39) 02 26708293 ☎ (+39) 02 25490288
CAME SUD S.R.L. NAPOLI
☎ (+39) 081 7524455 ☎ (+39) 081 7529109
CAME (AMERICA) L.L.C. MIAMI (FL)
☎ (+1) 305 5930227 ☎ (+1) 305 5939823
CAME AUTOMATISMOS S.A. MADRID
☎ (+34) 091 5285009 ☎ (+34) 091 4685442
CAME BELGIUM NV-SA LESSINES
☎ (+32) 068 333014 ☎ (+32) 068 338019

CAME FRANCE S.A. NANTERRE CEDEX (PARIS) ☎ (+33) 01 46130505 ☎ (+33) 01 46130500
CAME GMBH KORNTAL BEI (STUTTGART) ☎ (+49) 07 11839590 ☎ (+49) 07 118395925
CAME GMBH SEEFELD BEI (BERLIN) ☎ (+49) 03 33988390 ☎ (+49) 03 339885508
CAME PL SP.ZO.O WARSZAWA
☎ (+48) 022 8365076 ☎ (+48) 022 8369920
CAME UNITED KINGDOM LTD NOTTINGHAM ☎ (+44) 01159 210430 ☎ (+44) 01159 210431

CAME CANCELLI AUTOMATICI S.P.A.

DOSSON DI CASIER (TREVISO)

☎ (+39) 0422 4940 ☎ (+39) 0422 4941