









## QUICK START AND SAFETY GUIDE

	 Motion Main	 Window/door	 Keyfob	 Motion	 Siren	 Keypad
ENTRY	<input checked="" type="checkbox"/>					
COMPACT	<input checked="" type="checkbox"/>	<input checked="" type="checkbox"/>	<input checked="" type="checkbox"/>			
STANDARD	<input checked="" type="checkbox"/>	<input checked="" type="checkbox"/>		<input checked="" type="checkbox"/>	<input checked="" type="checkbox"/>	<input checked="" type="checkbox"/>



[www.pitbull-alarm.com](http://www.pitbull-alarm.com)

- EN **WOOF!** Thank You for purchasing PITBULL ALARM! Let's start the installation now.
- DE **WUFF!** Vielen Dank für den Kauf von PITBULL ALARM! Lassen Sie uns mit der Installation beginnen!
- ES **WUF!** Gracias por comprar PITBULL ALARM! Ahora comenzemos la instalación.
- FR **OUAF!** Merci d'avoir acheté l'alarme PITBULL! Commençons l'installation dès maintenant.
- LT **AU!** Dėkojame, kad įsigijote PITBULL ALARM! Pradėkime sistemos rinkinio diegimą.
- PL **WOOF!** Dziękujemy za zakup systemu PITBULL ALARM! Rozpocznijmy teraz instalację.
- PT **AU!** Obrigado por adquirir o PITBULL ALARM! Agora, vamos começar a instalação.
- RU **ГАБ!** Благодарим за приобретение PITBULL ALARM! Начнем процесс установки.

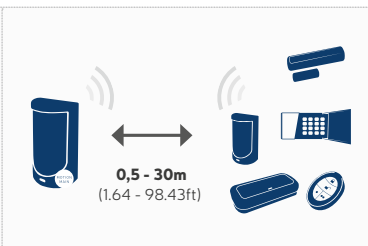
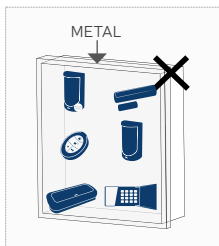

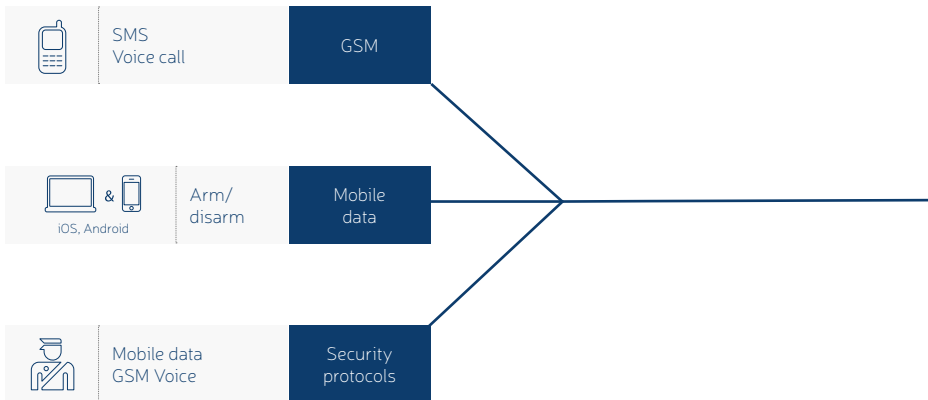

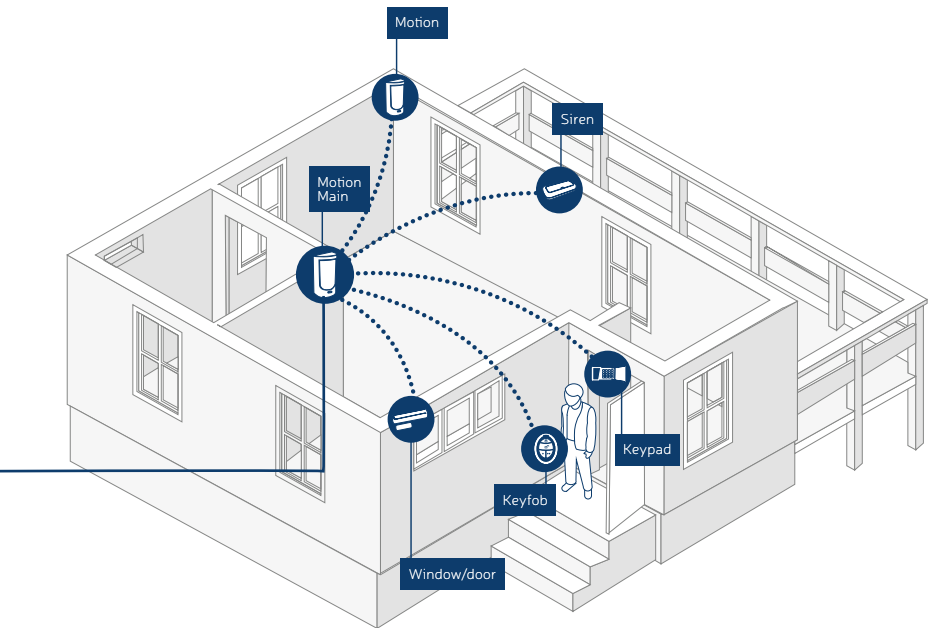

ISM868/ISM915 wireless . . . . .

Mobile networks —————



1

WINDOW / DOOR



COMPACT | STANDARD

1

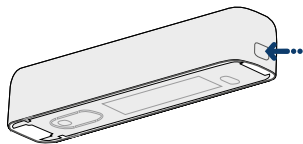

2

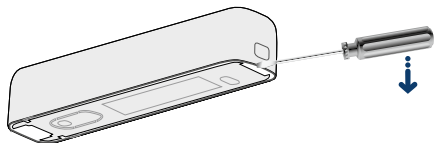

3

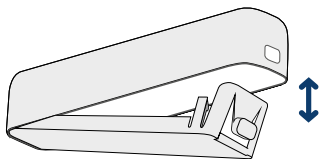

4

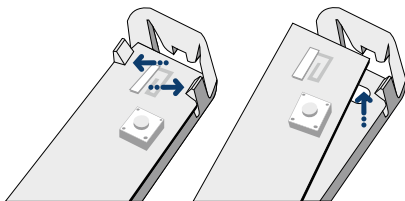



5

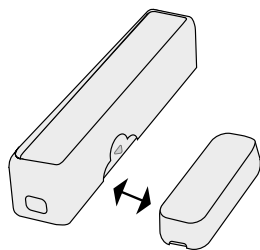
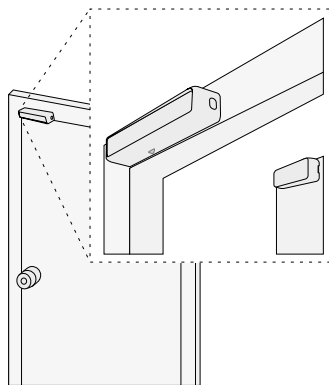

20 mm (0.8 inch) max

6

A

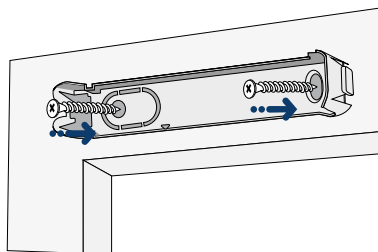

B

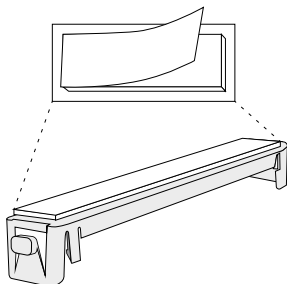

7

CLICK

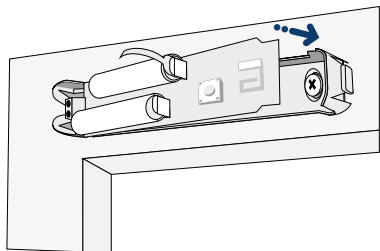

8

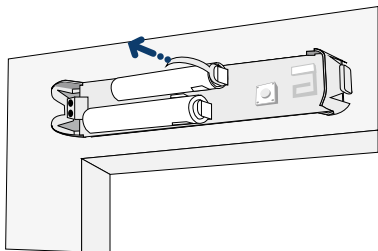

9

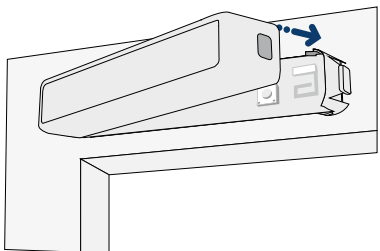

A

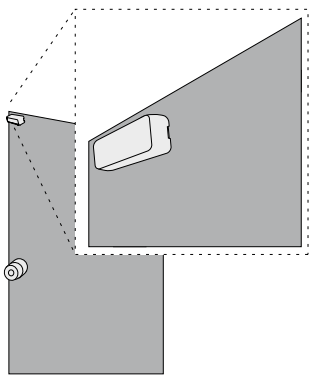
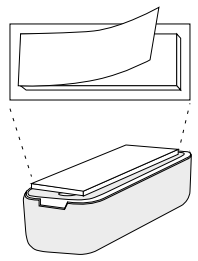

B

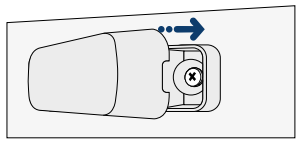
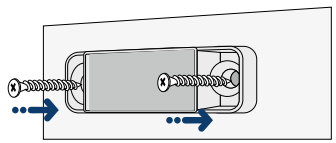
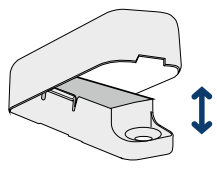
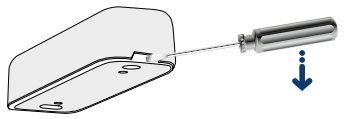



2

SIREN



STANDARD

1

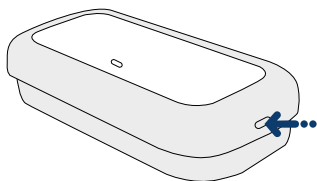

2

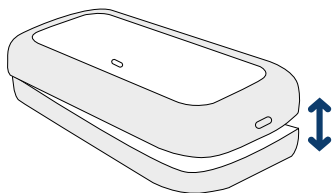

3

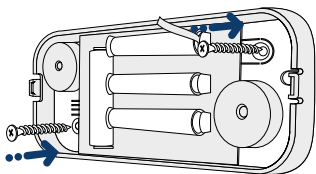

4

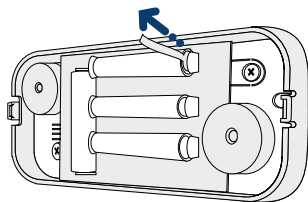

5

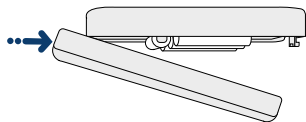

6

CLICK

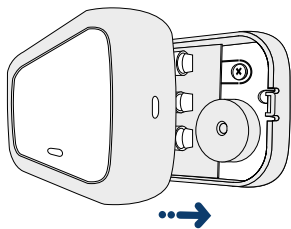





3

KEYPAD



STANDARD

1

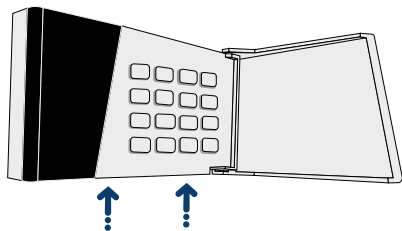

2

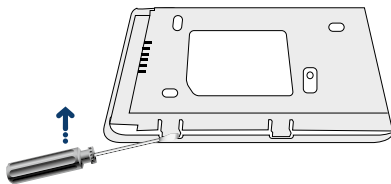

3

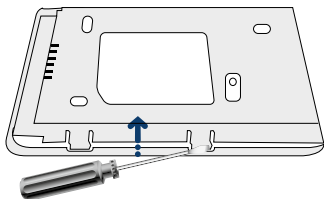

4

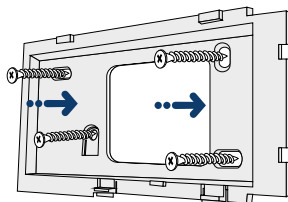

5

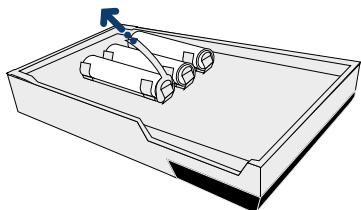

6

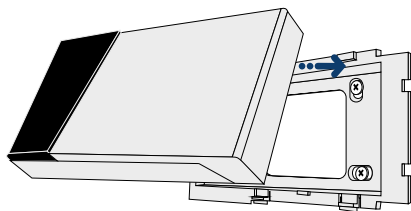

7

CLICK

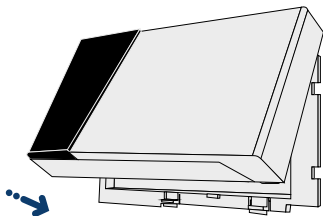



4

KEYFOB



COMPACT

1

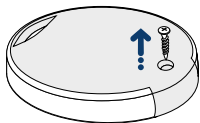

2

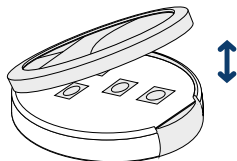

3

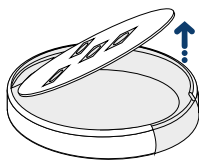

4

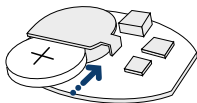

5

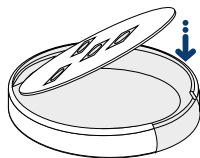

6

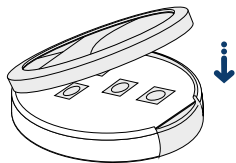

7

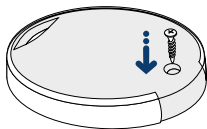

8

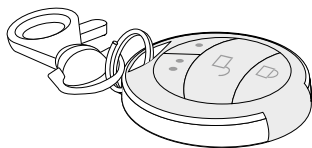





5

MOTION



STANDARD

1

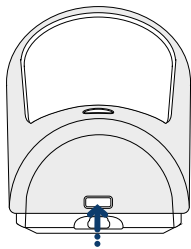

2

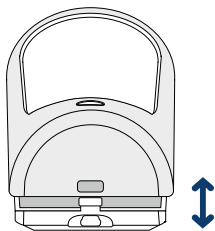

3

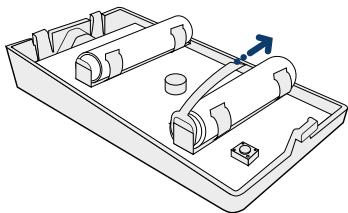

4

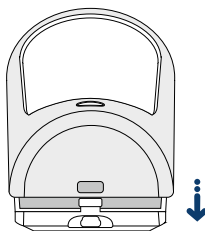

5

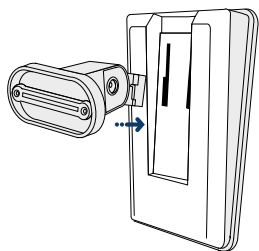

6

CLICK

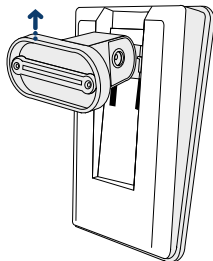

7

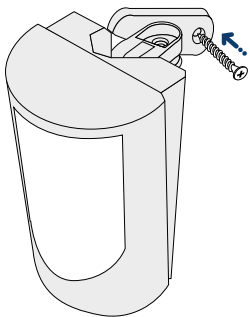

8

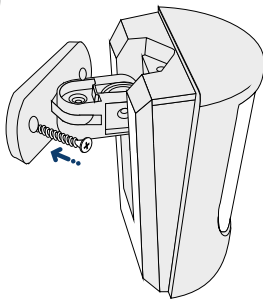



6

MOTION MAIN



COMPACT | STANDARD | ENTRY

1

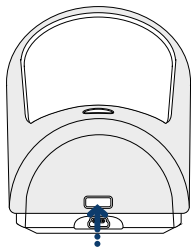

2

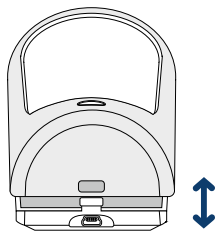

3

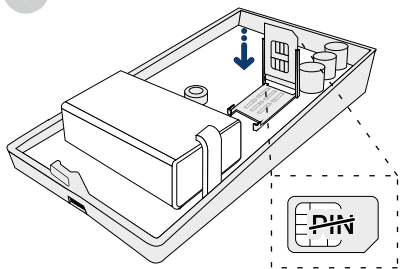

4

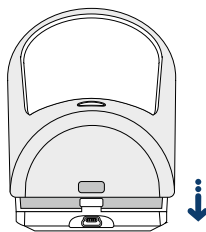

5

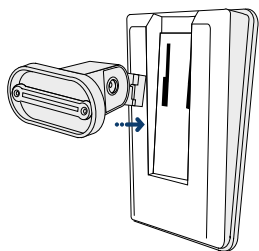

6

CLICK

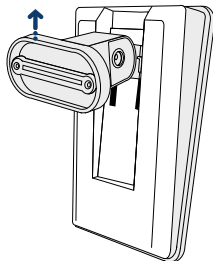

7

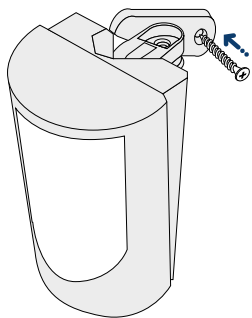

8

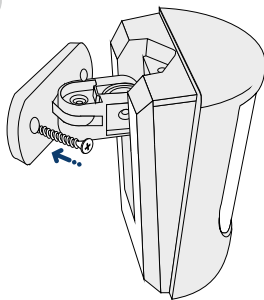

9

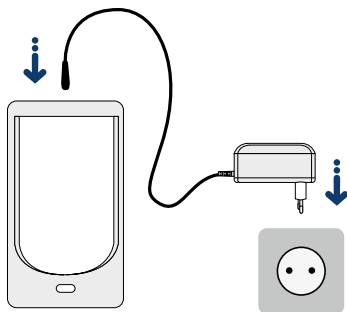

10



1 MIN ↻

11

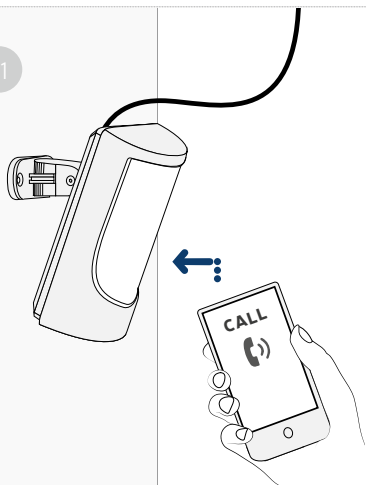

12

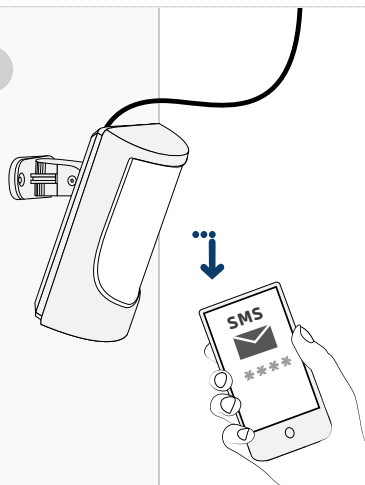



7

ARM / DISARM





A

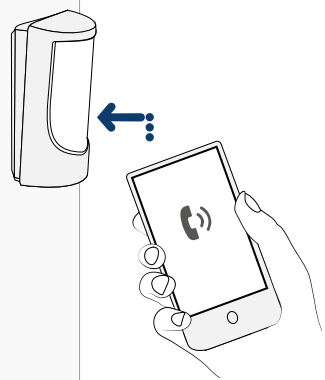
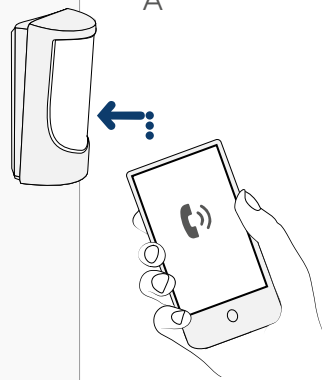

B

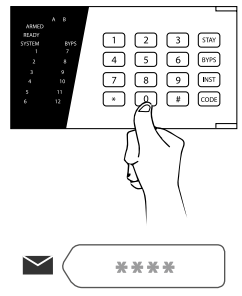
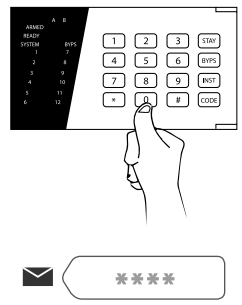

C

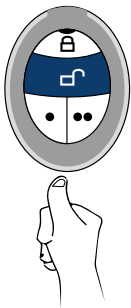
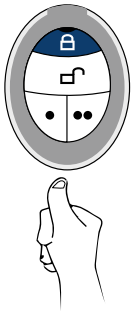

D



### Alarm limitations

To prevent false alarms, avoid installing PITBULL ALARM devices in the following locations:

- With the Motion Main and Motion lenses facing direct sunshine, for instance in front of windows
- Places with high temperature fluctuations, such as near fireplaces, boilers, ovens etc.
- Anywhere with high dust or air flow
- In an area surrounded by metal or thick walls where the GSM connection may be lost.

MOTION MAIN cannot work during a power outage once the backup up battery is dead. Red LED indication on MOTION MAIN unit will warn you when the following failure occurs:

- Backup battery problem
- Main power supply problem
- GSM connection problem
- SIM card error
- Before inserting SIM to MOTION MAIN ensure that SIM card PIN code request is disabled.

### Safety precautions

ELDES is not a guard institution. In case of burglary/fire or other potential danger do not overestimate your abilities to protect your household. Contact your emergency services first if personal alarm was caused by potential threat.

### Limited liability

The buyer agrees that the system will reduce the risk of fire, theft,

burglary or other danger but that it does not guarantee against the occurrence of such events. ELDES UAB will not take any responsibility for the loss of personal effects, property or revenue whilst using the system. The liability of ELDES UAB is limited to the value of the system purchased. ELDES UAB is not affiliated with any mobile/wireless/cellular provider and is therefore not responsible for the quality of such services.

### Manufacturer's warranty

The system carries a 24-month manufacturer warranty from ELDES UAB. The warranty begins the day the system is purchased by the user and the receipt must be retained as proof of purchase date. The warranty remains valid only if the system is used as intended, following all guidelines outlined in this manual and in accordance with the operating conditions specified. The warranty is void if the system has been exposed to mechanical impact, chemicals, high humidity, fluids, corrosive and hazardous environments or force majeure factors.

### Safety information

- DO NOT use the system where it can interfere with other devices - such as medical devices.
- The alarm system radio transceiver operates in the GSM850, GSM900, GSM1800 and GSM1900 bands.
- DO NOT use the system in hazardous environments.
- DO NOT expose the system to high humidity, chemical environments or mechanical impact.
- DO NOT attempt to repair the system yourself - any repairs must be carried out by fully qualified personnel only.



### Disposal and recycling information

The WEEE (Waste Electrical and Electronic Equipment) symbol on this product (see left) means it must not be disposed of in household waste. To prevent possible harm to human health and/or the environment, you must dispose of this product in an approved and environmentally safe recycling facility. For further information contact your system supplier, or your local waste authority.



### EU regulatory conformance

PITBULL ALARM kit complies with the essential requirements and relevant provisions of Directive 1999/5/EC. The declaration of conformity may be viewed at [www.eldes.it](http://www.eldes.it)

### Technical support

In case of any technical questions please contact your local Eldes distributor.

## Alarmbegrenzung

Um Fehlalarmierungen auszuschließen, installieren Sie PITBULL ALARM nicht an folgenden Orten:

- Orte mit direkter Sonneneinstrahlung, z.B. direkt vor einem Fenster
- Orte mit hohen Temperaturschwankungen, z.B. in der Nähe von Öfen, Boilern, und anderen Feuerstätten
- Staubige Orte mit hohem Luftstrom
- In einem Bereich mit dicken Wänden oder Metallwänden, durch die die GSM Verbindung gestört werden könnte.

Wenn die Backup Batterie nicht aufgeladen ist, ist der Hauptbewegungsmelder ohne Funktion. Die rote LED auf dem Hauptbewegungsmelder warnt Sie bei folgenden Ereignissen:

- Backup Batterie Problem
- Problem mit dem Netzteil
- GSM Verbindungsproblem
- SIM Karten Fehler
- Bevor Sie die SIM-Karte in den Hauptbewegungsmelder einsetzen, vergewissern Sie sich, dass die PIN-Abfrage deaktiviert ist.

## Vorsichtsmaßnahmen

ELDES ist kein Sicherheitsunternehmen. Im Falle eines Einbruchs/Feuers oder einer anderen Gefahr überschätzen Sie nicht Ihre Fähigkeiten. Kontaktieren Sie sofort die Polizei oder Rettungsdienste bei einer Bedrohung.

## Beschränkte Haftung

Der Käufer stimmt zu, dass das System das Risiko eines Schadensereignisses wie Feuer, Einbruch oder einer anderen

Gefahr reduziert, aber es garantiert nicht das Ausbleiben solcher Ereignisse. ELDES UAB trägt keine Verantwortung bei Verlust von persönlichem Eigentum, Immobilien, oder Einnahmen bei Verwendung des Systems. Die Haftung von ELDES UAB ist auf den Kaufwert des Systems beschränkt. ELDES UAB arbeitet mit keinen Mobilfunkanbieter zusammen, und ist somit nicht für deren Dienstqualität verantwortlich.

## Herstellergarantie

Dieses System besitzt eine 24-monatige Herstellergarantie durch ELDES UAB. Die Garantie beginnt mit dem Kaufdatum, die Quittung muss als Kaufbeleg aufbewahrt werden. Die Garantie ist nur bei einer bestimmungsgemäßen Verwendung des Systems wirksam und wenn alle Betriebsanweisungen aus dieser Bedienungsanleitung beachtet wurden. Die Garantie erlischt, wenn das System mechanischer Gewalt, Chemikalien, hoher Luftfeuchtigkeit, Flüssigkeiten, korrosiven oder gefährlichen Umgebungen ausgesetzt wird, oder bei höherer Gewalt.

## Sicherheitshinweise

- Verwenden Sie das System NICHT an Orten, an denen es andere Geräte stören kann- z.B. medizinische Geräte.
- Das GSM Modul arbeitet im GSM 850, GSM900, GSM1800 und GSM1900 Band.
- Verwenden Sie das System NICHT in gefährlichen Umgebungen.
- Setzen Sie das System NICHT hoher Luftfeuchtigkeit, Chemikalien oder mechanischer Gewalt aus.
- Versuchen Sie NICHT das System selbst zu reparieren- jede Reparatur muss durch qualifiziertes Fachpersonal durchgeführt werden.



## Entsorgungshinweise

Gebrauchte Elektro- und Elektronikgeräte dürfen gemäß europäischer Vorgaben nicht mehr zum unsortierten Abfall gegeben werden. Das Symbol der Abfalltonne auf Rädern weist auf die Notwendigkeit der getrennten Sammlung hin. Helfen auch Sie mit beim Umweltschutz und sorgen dafür, dieses Gerät, wenn Sie es nicht mehr nutzen, in die hierfür vorgesehenen Systeme der Getrenntsammlung zu geben. RICHTLINIE 2012/19/EU DES EUROPÄISCHEN PARLAMENTS UND DES RATES vom 04. Juli 2012 über Elektro- und Elektronik-Altgeräte.



## EU Konformitätserklärung

Das PITBULL ALARM KIT erfüllt alle wichtigen Anforderungen und einschlägige Bestimmungen des 1999/5/EC. Die Konformitätserklärung kann unter [www.eldes.it](http://www.eldes.it) angesehen werden.

## Technischer Support

Im Falle technischer Fragen, wenden Sie sich bitte an Ihren lokalen Eldes Distributor.

### Limitaciones de alarma

Para evitar falsas alarmas, no instale el dispositivo PITBULL ALARM en los siguientes lugares:

- Sensor de movimiento y lentes de movimiento expuestos directamente a la luz solar, como en frente de ventana
- Lugares con fluctuaciones altas de temperatura, como chimeneas, calentadores de agua, hornos etc.
- En lugares con mucho polvo o flujos del aire
- En áreas rodeadas con muros metálicos o gruesos donde se puede perder la conexión GSM.

SENSOR DE MOVIMIENTO PRINCIPAL no podrá funcionar durante un corte eléctrico cuando la batería de respaldo esta agotada. El indicador LED rojo del SENSOR DE MOVIMIENTO PRINCIPAL indicará sobre la falla

- Problema de batería
- Problema en la fuente de alimentación
- Problema de conexión GSM
- Error de la tarjeta SIM
- Antes de insertar la tarjeta SIM en el dispositivo, verifique si el código PIN está deshabilitado.

### Precauciones de seguridad

ELDES no es una empresa de seguridad. En caso de incendio/ robo u otro peligro potencial no sobreestime sus habilidades de proteger su hogar. Contacte primeramente su empresa de seguridad local en caso de emergencia si su alarma personal es activada por un peligro potencial.

### Fiabilidad limitada

El comprador reconoce que el sistema reducirá el riesgo de incendio, robo o otro peligro pero el sistema no garantiza

que estos eventos no ocurran. ELDES no asume ninguna responsabilidad por la pérdida de objetos personales, propiedades o ingresos, mientras este usando el sistema. La responsabilidad de ELDES está limitada al valor del sistema adquirido. ELDES no está afiliada a ninguna empresa proveedora de telefonía móvil inalámbrica y por lo tanto no es responsable de la calidad de dichos servicios.

### Garantía del fabricante

El sistema tiene una garantía de 24 meses ofrecida por ELDES. La cobertura de la garantía comienza en la fecha de compra del sistema por el usuario y el recibo debe ser guardado como comprobante de la fecha de compra. La garantía seguirá siendo válida si sólo se utiliza el sistema como se pretende, siguiendo todas las indicaciones en este manual del usuario y la conformidad con las condiciones de operación especificadas. La garantía será anulada si el sistema es expuesto a impactos mecánicos, químicos, alta humedad, ambientes corrosivos y peligrosos o a factores de fuerza mayor.

### Instrucciones de seguridad

- NO utilice el sistema donde hay interferencias con otros dispositivos como dispositivos médicos.
- El sistema de alarma utiliza un tranceptor de radio operando en las bandas de GSM850, GSM900, GSM1800 y GSM1900
- NO utilice el dispositivo en ambientes peligrosos.
- NO exponga el dispositivo a altas humedades, ambientes químicos o impactos mecánicos.
- NO intente reparar usted mismo el dispositivo. Cualquier reparación debe realizarse únicamente por personal calificado.



### Información de eliminación y reciclaje

El marcado WEEE (Waste Electrical and Electronic Equipment) de este dispositivo indica que una vez no utilizado no puede tirarse a la basura doméstica con el resto de desperdicios. De cara a prevenir posibles efectos dañinos para la salud y también para la conservación del medio ambiente, el dispositivo debe desecharse únicamente en sitios de reciclaje adecuados para este tipo de equipamientos electrónicos. Para más información, consulte al proveedor del sistema o a su autoridad local de residuos.



### Regulación de conformidad UE

El Kit de alarma PITBULL cumple los requisitos esenciales y otros términos relevantes de la Normativa europea 1999/5/EC. Puede encontrar el marcado de conformidad en [www.eldes.lt](http://www.eldes.lt)

### Apoyo técnico

Si tiene preguntas técnicas, por favor, consulte a su distribuidor local mas cercano de Eldes.

## Limites de l'alarme

Pour éviter les déclenchements inutiles de l'alarme, évitez d'installer les appareils de l'alarme PITBULL dans les lieux suivants:

- Pour le détecteur de mouvements et la centrale d'alarme, en face du soleil, par exemple devant une fenêtre
- Les endroits avec des changements de températures forts, comme dans une cheminée, un four ou une chaudière
- Les endroits avec beaucoup de poussière et un flux d'air important
- Dans un lieu entouré de métal ou de murs épais où la connection GSM peut être perdue.

La centrale d'alarme ne peut pas fonctionner lors d'une coupure de courant quand la batterie de secours est vide. Une LED rouge sur l'appareil vous informera des cas suivants:

- Problème avec la batterie de secours
- Problème avec l'alimentation principale
- Problème de connection GSM
- Erreur de carte SIM
- Avant d'insérer la carte SIM dans la centrale, veuillez vous assurer que la demande de code PIN soit désactivée.

## Précautions de sécurité

ELDES n'est pas une institution de garde. En cas d'intrusion/feu ou d'autres dangers potentiels, ne surestimez pas vos capacités à protéger vos biens. Contactez en premier lieu le service d'urgence approprié si l'alarme à détectée une menace potentielle.

## Limite de responsabilité

L'acheteur consent que le système va réduire le risque d'incendie,

de vol, d'intrusion ou d'autres dangers mais n'est en aucun cas une garantie contre ces événements. ELDES UAB ne sera aucunement responsable pour la perte d'effets personnels, de propriété ou de revenus lors de l'utilisation du système. La responsabilité d'ELDES UAB est limitée à la valeur du système acheté. ELDES UAB n'est pas affilié à un quelconque fournisseur de mobile/sans-fil/cellulaire est n'est par conséquent aucunement responsable de la qualité de ces services.

## Garantie du fabricant

Le système comprends une garantie fabricant ELDES UAB de 24 mois. La garantie commence le jour de l'achat du système par l'utilisateur et la facture doit être conservée comme preuve du jour de l'achat. La garantie reste valide si le système est utilisé comme prévu, selon les lignes directrices soulignées dans ce manuel et en accord avec les conditions d'exploitation cités. La garantie est nulle si le système a été exposé à des impacts mécaniques, chimiques, une forte humidité, des fluides, la corrosion ou des facteurs environnementaux inhabituels de force majeure.

## Information de sécurité

- NE PAS utiliser le système où il peut interférer avec d'autres appareils - comme des appareils médicaux.
- L'émission et la réception du système d'alarme fonctionne en bandes GSM850, GSM900, GSM1800 et GSM1900.
- NE PAS utiliser le système dans des environnements risqués
- NE PAS exposer le système à un taux d'humidité élevé, à un environnement chimique ou à des impacts physiques.
- NE PAS tenter de réparer le système par vous même- toute réparation doit être effectuée seulement par une personne qualifiée.



## Information de disposition et de recyclage

Le symbole WEEE ( Waste Electrical and Electronic Equipment ) sur ce produit ( voir à gauche) signifie qu'il ne doit pas être jeté dans les ordures ménagères. Pour éviter des dommages sur l'humain ou l'environnement, vous devez jeter ce produit dans une poubelle de recyclage approuvée et sans danger. Pour plus d'informations, contactez votre fournisseur ou les autorités locales de collecte de déchets.



## Conforme aux normes UE

Le kit alarme PITBULL respecte les exigences et dispositions des directives 1999/5/EC. La déclaration de conformité peut être visionnée sur [www.eldes.lt](http://www.eldes.lt)

## Support technique

Pour toutes questions techniques veuillez contacter votre distributeur Eldes local.

## Sistemos apribojimai

Noredami išvengti klaidingų aliarmų, venkite montuoti PITBULL ALARM sistemą šiose vietose:

- Nukreipdami pagrindinio sistemos prietaiso liniją į tiesioginius saulės spindulius, pvz. patalpos langą
- Ten, kur yra staigus temperatūros pokyčio rizika, pvz. židynis ar šildymo sistemos įranga
- Ten, kur yra padidinta dulkių ar oro tūkmės galimybė
- Prie metalinės ar storos sienos, kur yra silpnas GSM ryšys.

Pagrindinis sistemos prietaisas negali veikti, kai elektros tiekimas nutrauktas ir rezervinė baterija išsikrovusi. Prietaise užsidegęs raudonas LED indikatorius įspėja esant šioms problemoms:

- Rezervinės baterijos esant
- Pagrindinio maitinimo problema
- GSM ryšio problema
- SIM kortelės klaida
- Prieš įdėdami SIM kortelę į prietaisą, įsitikinkite, kad PIN kodo reikalavimas yra išjungtas.

## Saugos priemonės

„Eldes“ nėra saugumo institucija. Įsilaužimo, gaisro ir kito pavojaus atveju nepervertinkite savo galimybių apsaugoti nuosavybę. Gavę įspėjimą apie galimą pavojų turėti, susisiekite su pagalbos centru.

## Atsakomybės ribojimas

Pirkėjas sutinka, kad sistema sumažina gaisro, plėšimo, vagystės ar kitą riziką, tačiau tai nėra draudimas ar garantija, kad pamintėti veiksniai nevyks, nebūs asmenų sužeidimų, turto praradimo ar sunaikinimo atvejų.

UAB „ELDES“ neprisiima jokios atsakomybės už tiesioginę ar

netiesioginę žalą, ar nuostolius, taip pat negautas pajamas, naudojantis sistema. UAB „ELDES“ atsakomybė, kiek tai leidžia galiojantys įstatymai, neviršija produkto įsigijimo kainos. Korinio ryšio paslaugas teikiantys GSM operatoriai nėra susiję su UAB „ELDES“, todėl bendrovė neprisiima atsakomybės už tinklo paslaugas, jo aprėptį ir funkcionavimą.

## Garantinis laikotarpis

UAB „ELDES“ suteikia įsigytam produktui 24 mėn. garantiją. Garantinis laikotarpis pradedamas skaičiuoti nuo produkto pardavimo pirmam galutiniam vartotojui datos. Garantija taikoma sistemą naudojant pagal paskirtį, laikantis visų instaliavimo vadovo instrukcijų, bei techninėje specifikacijoje nustatytų sąlygų ir maksimalių leistinų reikišmių. Pardavimo data laikoma čekių, sąskaitos ar kito pardavimo dokumento data. Garantija taikoma tik kartu su paminėtais dokumentais pateikus užpildytą garantinį kvitą. Garantiją netaikoma, jei sistema buvo paveikta mechanškai, cheminių medžiagų, drėgmės, korozijos, skysčių, ekstremalių aplinkos veiksnių ar kitokių force majeure aplinkybių.

## Saugos informacija

- NENAUDOKITE sistemos prie medicininių aparatūros, nes sistema gali sutrikdyti kitų prietaisų darbą.
- Apsaugos sistema turi įmontuoti radijo siuntuvą, veikiantį GSM850, GSM900, GSM1800 ir GSM1900 tinkluose.
- NENAUDOKITE sistemos sprogioje aplinkoje.
- Sistema nėra atspari drėgmei, cheminei aplinkai ar mechaniniams poveikiams.
- NEBANADOKITE sistemos remontuoti patys, bet kurie remonto darbai turi būti atliekiami kvalifikuotų profesionalų.



## Šalinimo ir perdirbimo informacija

Pagal WEEE direktyvą, perbrauktos šiukšlių dėžės su raitais ženklas reiškia, kad nebetinkamą naudoti gaminių Europos Sąjungoje reikia atiduoti perdirbtai atskirai nuo kitų atliekų. Siekiant apsaugoti žmonių sveikatą ir aplinką nuo galimos žalos, gaminių privalo būti perdirbtas patvirtintu ir aplinkai saugiu perdirbimo proceso metu. Dėl išsamesnės informacijos apie teisingą gaminių perdirbimą, prašome kreiptis į sistemos teikėją arba įstaigą, atsakingą už atliekų perdirbimą. Jūsų gyvenamojoje vietoje.



## Atitiktis ES įstatymams

PITBULL ALARM rinkinys atitinka esminius reikalavimus ir kitas 1999/5/EC direktyvos nuostatas. Atitikties deklaracija gali būti peržiūrėta [www.eldes.lt](http://www.eldes.lt)

## Techninė pagalba

Jei pageidaujate daugiau techninės informacijos apie įsigytą gaminį, prašome kreiptis į savo vietinį „Eldes“ pardavėją.



## Ograniczenia instalacji systemu alarmowego

Dla uniknięcia wywoływania alarmów fałszywych nie należy instalować urządzeń systemu PITBULL ALARM w następujących miejscach:

- gdzie detektory MOTION MAIN i soczewki są skierowane bezpośrednio na słońce, na przykład na wprost okien
- miejsca o dużych zmianach temperatur, na przykład przy kominkach, piecach, grzejnikach itp.
- wszędzie tam, gdzie występuje silny przepływ powietrza lub kurzu i pyłu
- w obszarze otoczonej przez szcmy metalowe lub bardzo grube, gdzie zanika sygnał GSM.

Detektor MOTION MAIN nie może działać po zaniku zasilania, jeśli bateria zasilania rezerwowego wyczerpie się. Czerwona dioda LED na korpusie MOTION MAIN ostrzega, gdy pojawi się następująca usterka:

- Usterka baterii zasilania rezerwowego
- Usterka zasilania sieciowego
- Problem łączności GSM
- Błąd/usterka karty SIM
- Przed zainstalowaniem karty SIM w detektorze MOTION MAIN należy upewnić się, że wyłączono żądanie kodu PIN dla karty SIM.

## Środki bezpieczeństwa

ELDES nie jest agencją ochrony. W przypadku włamania/pożaru lub innego potencjalnego zagrożenia nie należy przeceniać swoich możliwości ochrony gospodarstwa domowego. Jeśli alarm został wywołany przez możliwe zagrożenia, należy przede wszystkim skontaktować się ze służbami interwencyjnymi.

## Ograniczona odpowiedzialność

Nabywca przyjmuje do wiadomości, że system zmniejsza zagrożenie pożarem, kradzieżą, włamaniem lub innym, ale nie

gwarantuje niewystąpienia takich zjawisk. ELDES UAB nie ponosi jakiegokolwiek odpowiedzialności na straty osobowe, własności ani przychodów podczas użytkowania systemu. Odpowiedzialność ELDES UAB ogranicza się do wartości nabytego systemu. ELDES UAB nie jest powiązany z jakimkolwiek dostawcą usług mobilnych/bezprzewodowych/komórkowych i stąd nie jest odpowiedzialny za jakość tych usług.

## Gwarancja producenta

System podlega 24-miesięcznej gwarancji producenta, udzielonej przez ELDES UAB. Gwarancja rozpoczyna bieg w dniu nabycia systemu, dowód zakupu należy przechowywać jako dowód daty nabycia. Gwarancja jest ważna tylko, gdy system jest użytkowany zgodnie z przeznaczeniem przy przestrzeganiu wszystkich wskazań podanych w niniejszej instrukcji oraz w warunkach pracy w niej określonych. Gwarancja traci ważność, gdy system został poddany narażeniom mechanicznym, chemicznym, działaniu wysokiej wilgotności, cieczy, środowiska korozyjnego i zagrażającego wybuchem lub oddziaływaniu siły wyższej.

## Informacje dotyczące bezpieczeństwa

- NIE NALEŻY używać systemu, gdy może on zakłócać działanie innych urządzeń – takich jak aparatura medyczna.
- Nadajnik radiowy systemu alarmowego działa w pasmach GSM850, GSM900, GSM1800 i GSM1900.
- NIE NALEŻY używać systemu w środowisku zagrażającym wybuchem.
- NIE NALEŻY wystawiać systemu na działanie wysokiej wilgotności, atmosfery chemicznej lub narażeniom mechanicznym.
- NIE NALEŻY usiłować samodzielnie naprawiać systemu – wszelkich napraw musi dokonywać tylko wykwalifikowany personel.



## Informacje o utylizacji i recyklingu

Symbol WEEE (Waste Electrical and Electronic Equipment) na tym wyrobie (po lewej) oznacza, że nie wolno go wyrzucać razem z odpadami domowymi. Aby uniknąć możliwego szkodliwego wpływu na zdrowie ludzi i / lub środowisko, należy przekazywać ten wyrób do zatwierdzonego i bezpiecznego zakładu utylizacyjnego. Dalsze informacje znajdziesz u Waszego dostawcy systemu lub lokalnym przedsiębiorstwie gospodarki odpadami.



## Zgodność z normami UE

Zestaw PITBULL ALARM jest zgodny z podstawowymi wymaganiami i odpowiednimi postanowieniami dyrektywy 1999/5/EC. Deklarację zgodności można zobaczyć na stronie [www.eldes.lt](http://www.eldes.lt)

## Pomoc techniczna

W przypadku jakichkolwiek pytań technicznych prosimy o kontakt z lokalnym dystrybutorem Eldes.

### Limitações do alarme

Para evitar a ocorrência de alarmes falsos, não instale o PITBULL ALARM em locais com:

- Incidência direta de luz solar na lente de detecção (em frente a janelas)
- Variação elevada de temperatura, próximo a lareiras, aquecedores, fornos, etc.
- Muita poeira ou fluxo de ar intenso
- Paredes muito grossas ou dentro de compartimentos metálicos, o que pode causar perda da conexão GSM.

Caso ocorra uma queda no fornecimento de eletricidade e a bateria de backup do SENSOR PRINCIPAL estiver descarregada, o sistema não funcionará. Um LED vermelho no SENSOR PRINCIPAL indicará:

- Problemas na bateria de backup
- Falhas na alimentação principal
- Erro no SIM Card
- Atenção! Antes de inserir o SIM Card no SENSOR PRINCIPAL, desabilite o código PIN.

### Para sua segurança

ELDES não é uma empresa de segurança privada. Em caso de intrusão, incêndio ou outro perigo em potencial, contate imediatamente a instituição responsável por sua segurança.

### Limitações da responsabilidade

O utilizador compreende que o sistema reduzirá riscos de incêndios, furtos, intrusões e outros perigos, mas não garantirá

a inoocorrência dos mesmos. ELDES não se responsabiliza por eventuais danos pessoais ou financeiros que vierem a ocorrer mesmo com a utilização do sistema. A responsabilidade do fabricante não excederá o preço da compra do produto. ELDES não possui qualquer vínculo com operadoras de telefonia móvel e não se responsabiliza pela qualidade do serviço de telecomunicação contratado pelo usuário.

### Garantia do fabricante

O sistema possui 24 meses de garantia oferecida pelo fabricante ELDES e tem início no dia em que o sistema é adquirido pelo consumidor final. A garantia é válida mediante a apresentação do documento de compra e somente caso o sistema seja utilizado respeitando todas as orientações deste manual e condições de operação. Não serão garantidos danos decorrentes da exposição do sistema de alarme a impactos mecânicos, alta umidade, produtos químicos e fluidos corrosivos ou abrasivos, além de força maior.

### Instruções para segurança

- NÃO utilize o sistema onde possa interferir com outros dispositivos - por exemplo dispositivos médicos.
- O transceiver do sistema de alarme opera nas bandas GSM850, GSM900, GSM1800 e GSM1900.
- NÃO utilize o sistema em ambientes perigosos.
- NÃO exponha o sistema a umidades elevadas, ambientes químicos ou impactos mecânicos.
- NÃO tente reparar o sistema - quaisquer reparos deverão ser realizados apenas por pessoas qualificadas para tanto.



### Informações para descarte e reciclagem

O símbolo WEEE (Waste Electrical and Electronic Equipment) localizado neste produto significa que o dispositivo não pode ser descartado no lixo doméstico. Buscando prevenir possíveis danos à saúde humana e/ou ambiental, este produto deverá ser destinado à reciclagem. Maiores informações poderão ser obtidas junto ao seu fornecedor ou autoridades locais.



### Conformidade com a legislação da UE

PITBULL ALARM kit atende os requisitos da Diretiva 1995/5/EC. A declaração de conformidade poderá ser visualizada em [www.eldes.lt](http://www.eldes.lt)

### Suporte técnico

Em caso de dúvidas ou questionamentos, favor contatar seu distribuidor Eldes.

### Предотвращение ложных тревог

Для предотвращения ложных тревог, не устанавливайте PITCHULL ALARM в следующих местах:

- В местах прямого попадания солнечных лучей на линзу, например напротив окон
- В местах с сильным перепадом температуры, например около камина, бойлера, печи и т.д.
- В запленных местах и на сквозняках
- В помещениях, окруженном толстыми или металлическими стенами, с плохим GSM сигналом.

ОСНОВНОЙ ДАТЧИК не может работать во время отключения питания, если резервная батарея разряжена. Красный LED индикатор ОСНОВНОГО ДАТЧИКА оповестит вас о следующих ошибках системы:

- Ошибка резервной батареи
- Ошибка основного питания
- Ошибка GSM связи
- Ошибка SIM карты
- Перед тем как вставлять SIM карту в ОСНОВНОЙ ДАТЧИК, убедитесь в том, что в SIM карте отключен запрос PIN кода.

### Меры предосторожности

Eldes не является охранным предприятием. При взломе/пожаре или любой другой потенциальной опасности, не надо переоценивать свои возможности пытаться самостоятельно защищать ваш дом. При тревоге, в первую очередь, свяжитесь с службами безопасности.

### Ограничение ответственности

Покупатель согласен, что система уменьшает риск ограбления, воровства и др., но она не является гарантией или страховой кой, что эти события не произойдут, а также не будет потери или уничтожения имущества, не пострадают люди. "ELDES UAB" не берёт на себя ответственность за прямой и косвенный вред или ущерб, а также за не полученный доход во время пользования системой. "ELDES UAB" несёт ответственность, на сколько это разрешает действующий закон, не превы-

шающую стоимость приобретенного продукта. "ELDES UAB" не связан ни с каким поставщиком услуг сотовой связи, поэтому "ELDES UAB" не берёт на себя ответственность за услуги, зону покрытия и функционирование сотовой сети.

### Гарантийный срок

Гарантийный срок на продукцию "ELDES UAB" составляет 24 месяца. Гарантийный срок начинается со дня покупки продукта. Гарантия действует в том случае, если система использовалась по назначению (придерживаясь всех указаний, описанных в руководстве по эксплуатации и в технической спецификации продукта). Датой продажи считается дата чека или другого документа продажи товара. Гарантия не действительна, если система была повреждена механически, химически, от влаги, от коррозии, от экстремальной окружающей среды или других форс-мажорных обстоятельств. Дорогой Покупатель, Благодарим за выбор и покупку системы PITCHULL. Ваше решение обеспечит надежную защиту на протяжении многих лет, так как все продукты ELDES изготовлены в соответствии с высочайшими стандартами. Мы уверены, что вы будете полностью удовлетворены вашим приобретением. Однако, в маловероятном случае, если появились какие либо проблемы, пожалуйста, обратитесь к дилеру, у которого вы приобрели вашу охранную систему.

### Информация по безопасности

- НЕ монтируйте систему там, где она может создать помехи или угрозу, например, возле медицинских приборов и аппаратуры.
- Охранная система имеет встроенный радиопередатчик, работающий в сетях GSM 850/GSM 900/GSM 1800/GSM 1900.
- НЕ используйте систему в местах, где может произойти взрыв.
- Система НЕ защищена от влаги, химических и механических воздействий.
- НЕ ремонтируйте систему сами. Любой ремонт системы должен производиться только квалифицированными специалистами.



### Информация по переработке

По директивам WEEE перечёркнутый мусорный ящик с колёсами обозначает, что изделие, неподходящее для употребления, надо сдавать на переработку отдельно от остального мусора.



### Соответствие требованиям ЕС

Набор PITCHULL ALARM, соответствует основным требованиям директивы 1999/5/EC. Эту декларацию соответствия можно найти в Интернете на страничке [www.eldes.lt](http://www.eldes.lt)

### Техническая поддержка Eldes

При возникновении технических вопросов, пожалуйста обратитесь к вашему местному дистрибьютору Eldes.



[WWW.PITBULL-ALARM.COM](http://WWW.PITBULL-ALARM.COM)