

IT

EN

FR

NL

DE

ES

PT

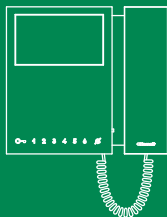
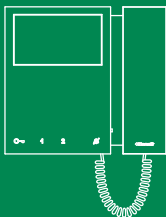

## Art. 6701W - 6701W/BM - 6701W/8

Manuale utilizzo posto interno Mini

User manual for Mini internal unit

Manuel d'utilisation poste intérieur Mini

Gebruikshandleiding Mini-binnentoestel

Benutzerhandbuch Innensprechstelle Mini

Manual de uso de la unidad interna Mini

Manual do utilizador do posto interno Mini

[www.comelitgroup.com](http://www.comelitgroup.com)

 Comelit®

## IT Avvertenze

- Comelit Group S.p.A. declina ogni responsabilità per un utilizzo improprio degli apparecchi, per modifiche effettuate da altri a qualunque titolo e scopo, per l'uso di accessori e materiali non originali.
- **Attenzione!** Al fine di ridurre il rischio di guasti e scosse elettriche: Non aprire l'apparecchio o effettuare personalmente riparazioni. In caso di necessità richiedere l'intervento di personale qualificato. Non inserire oggetti né versare liquidi all'interno del dispositivo. Pulire con un panno inumidito con acqua. Evitare Alcool e altri prodotti aggressivi.
- Non tenere premuto il gancio fonica con la cornetta sollevata.

## EN Warning

- Comelit Group S.p.A. declines any responsibility for improper use of the apparatus, for any alterations made by others for any reason, and for the use of non-original accessories or materials.
- **Attention!** In order to reduce the risk of faults and electric shocks: Do not open the apparatus or carry out any repairs yourself. If necessary, request the services of qualified personnel. Do not insert objects or pour liquids into the device. Clean using a damp cloth. Do not use alcohol or other aggressive products.
- Do not press and hold the audio hook while the handset is lifted.

## FR Avertissements

- La société Comelit Group S.p.A. décline toute responsabilité en cas de mauvais usage des appareils, pour des modifications effectuées par d'autres personnes pour n'importe quelle raison et pour l'utilisation d'accessoires et de matériaux non d'origine.
- **Attention !** Afin de réduire les risques de pannes et de chocs électriques : Ne pas ouvrir l'appareil ni effectuer personnellement des réparations. Au besoin, faire appel à des techniciens qualifiés. Ne jamais introduire d'objets, ni verser de liquides, à l'intérieur du dispositif.
- Nettoyer avec un chiffon légèrement humide. Éviter d'utiliser de l'alcool ou d'autres produits agressifs.
- Ne pas maintenir le crochet phonie enfoncé lorsque le combiné est décroché.

## NL Waarschuwingen

- Comelit Group S.p.A. is niet aansprakelijk voor oneigenlijk gebruik van de apparatuur, voor wijzigingen die om welke reden dan ook door derden zijn aangebracht, en voor het gebruik van accessoires en materialen die niet door de fabrikant zijn geproduceerd.
- **Let op!** Neem de volgende aanwijzingen in acht om het risico op storingen en elektrische schokken tot een minimum te beperken: Maak het toestel niet open en voer niet zelf reparaties uit. Schakel indien nodig gekwalificeerd personeel in. Voorkom het binnendringen van vreemde voorwerpen of vloeistoffen in de toestellen. Maak schoon met een met water bevochtigde doek. Vermijd het gebruik van alcohol en andere agressieve producten.
- Houd de telefoonhaak niet ingedrukt als de hoorn is opgenomen.

## DE Hinweise

- Comelit Group S.p.A. lehnt die Haftung für die unsachgemäße Verwendung der Geräte, für gleich aus welchen Gründen vorgenommene Veränderungen sowie für die Verwendung von Nichtoriginalteilen und -materialien ab.
- **Achtung!** So vermeiden Sie mögliche Schäden am Gerät und einen elektrischen Schlag: Öffnen Sie das Gerät nicht und nehmen Sie keine Reparaturen daran vor. Wenden Sie sich bei Bedarf an einen Fachmann. Stecken Sie keine spitzen Gegenstände in das Gerät und sorgen Sie dafür, dass keine Flüssigkeiten hineingelangen können. Das Gerät mit einem feuchten Tuch reinigen. Dazu keinen Alkohol oder ähnliche aggressive Substanzen verwenden.
- Die Gabel der Sprechgarnitur bei abgehobenem Hörer nicht gedrückt halten.

## ES Advertencias

- Comelit Group S.p.A. declina toda responsabilidad por el uso impropio de los aparatos, por cambios efectuados por terceros por cualquier motivo o finalidad y por el uso de accesorios y materiales no originales.
- ¡Atención! Para reducir el riesgo de averías y descargas eléctricas, se aconseja: No abrir el aparato ni efectuar personalmente ninguna reparación. En caso de necesidad, pedir la intervención de personal cualificado. No introducir objetos ni echar líquidos en el interior del dispositivo.
- Limpiar con un paño humedecido en agua. Evitar alcohol y otros productos agresivos.
- No mantener presionado el gancho de audio si el micro teléfono está descolgado.

## PT Avisos

- Comelit Group S.p.A. declina qualquer responsabilidade pelo uso impróprio do equipamento, quaisquer modificações efectuadas por qualquer motivo sem autorização prévia, como também pelo uso de acessórios e materiais que não tenham sido originariamente fornecidos pela Comelit Group S.p.A.
- Atenção! Para reduzir o risco de avarias e de choques eléctricos: Não abrir o aparelho ou realizar pessoalmente reparações. Em caso de necessidade, pedir a intervenção de pessoal qualificado. Não introduzir objectos, nem derramar líquidos no interior do dispositivo.
- Limpar com um pano humedecido em água. Não utilizar álcool e outros produtos agressivos.
- Não manter premido o gancho do som com o auscultador levantado.

Fig. 1

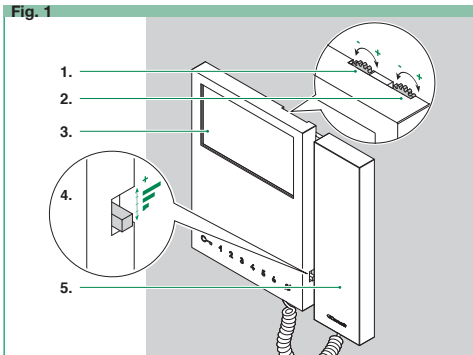

## Descrizione monitor (Fig. 1)

1. Regolazione luminosità
2. Regolazione intensità colore
3. Schermo a colori LCD 4,3''
4. Regolazione volume chiamata (Alto/Medio/Basso)
5. Cornetta. ► *Sollevare la cornetta per iniziare la comunicazione.*

## Descrizione tasti

- *Premere 1 volta il tasto desiderato per attivare la funzione ad esso associata.*

 *Attendere circa 1 sec. prima di premere nuovamente lo stesso tasto.*

 **Tasto Apriporta:** permette l'apertura della serratura associata.

1 **(Tasto programmabile\*).** **Funzione Attuatore (Default):**  
permette l'attivazione del relè associato.

2 **(Tasto programmabile\*).** **Funzione Autoaccensione (Default):**  
permette di ricevere le immagini dalla telecamera dei posti esterni o dalle telecamere scorperate.

» *Attenzione! La pressione prolungata disabilita/abilita la funzione.*

 **Tasto modalità Silenzioso (Privacy):** la suoneria sarà in modalità silenziosa alla ricezione di una chiamata dal posto esterno e dal centralino.

3 4 5 6 **Tasti programmabili \*** Valido per l'art. 6701W/8

- *Per attivare/disattivare la funzione **Apertura Porta Su Chiamata (Dottore) (\*)** premere a lungo il pulsante programmato dal proprio installatore di fiducia. (Default tasto )*

## Descrizione LED di segnalazione

 *lampeggio lento: porta aperta*  
*1 lampeggio dopo pressione: conferma apertura porta*  
*lampeggio continuo: chiamata in corso*

 *fisso: modalità Silenzioso (Privacy) attiva*  
*3 lampeggi (ogni 5 sec): Apertura Porta Su Chiamata attiva*  
*4 lampeggi: impianto occupato*

**(\*)** *Per maggiori informazioni contattare il proprio installatore di fiducia.*

## Description of the monitor (Fig. 1)

1. Brightness control
2. Colour intensity adjustment
3. 4.3" colour LCD screen
4. Call volume adjustment (High / Medium / Low)
5. Monitor handset. ► *Lift handset to start communication.*

## Key description

- Press the desired key once to activate the function associated with it.

**i** Wait for approximately 1 sec. before pressing the same key again.

**C** **Lock-release key:** can be used to open the electronic door lock.

**1 (Programmable key\*). Actuator function (Default):** can be used to activate the relay for a specific actuator installed within the system.

**2 (Programmable key\*). Self-ignition function (Default):** can be used to receive images from external unit cameras or from remote cameras.  
» *Press and hold to disable / enable the function.*

**⚡ Silent mode key:** can be used to exclude the ringtone on receipt of a call.

**3 4 5 6 Programmable keys\*** Applies to art. 6701W/8

- To activate/deactivate the Door Opening Upon Call mode (Doctor) (\*), press and hold the key programmed by your installer. (*Default key 4*)

## Indicator LED description

**C** slow flashing: door open  
1 flash after pressing: door opening confirmation  
flashing LED: call in progress

**⚡ steady LED: Silent mode enabled**  
3 flashes every 5 sec.: Door Opening Upon Call mode enabled  
4 flashes: system busy

*(\*) For further information please contact your installer.*

## Description du moniteur (Fig. 1)

1. Réglage luminosité
2. Réglage intensité couleur
3. Écran couleurs LCD 4,3''
4. Réglage volume d'appel (Haut / Moyen / Bas)
5. Combiné. ► Soulever le combiné pour commencer la communication.

## Description touches

► Appuyer 1 fois sur une touche au choix pour exécuter la fonction à laquelle elle est associée.

 Attendre environ 1 s. avant d'appuyer à nouveau sur la même touche.

 **Touche Ouvre-porte** : permet d'ouvrir la gâche électronique.

**1 (Touche programmable\*) Fonction Actionneur (Par défaut)** : permet d'activer un relais d'un actionneur précis présent sur le circuit.

**2 (Touche programmable\*) Fonction Auto-allumage (Par défaut)** : permet de recevoir les images de la caméra des platines ou des caméras déportées.

» Appuyez longuement pour désactiver / activer la fonction.

 **Touche Mode Silencieux (fonction Coupure Sonnerie)** : permet d'exclure la sonnerie sur appel.

**3 4 5 6 Touches programmables\*** Valable pour l'art. 6701W/8.

► Pour activer/désactiver la fonction Ouverture Porte Sur Appel (\*) appuyez longuement sur le bouton programmé par votre installateur. (Touche  par défaut)

## Description des leds de signalisation

 Clignotement lent : porte ouverte  
1 clignotement après appui : ouverture porte confirmée  
Clignotement continu : appel en cours

 Allumée : Mode Silencieux ON  
3 clignotements toutes les 5 s. : fonction Ouverture Porte Sur Appel ON  
4 clignotements : ligne occupée

(\*) Pour de plus amples informations, contactez votre installateur.

## Beschrijving van de monitor (Fig. 1)

1. Helderheidsregeling
2. Instelling van de kleursterkte
3. 4,3" kleur LCD-scherm
4. Volume van de oproep regelen (Hoog/Normaal/Laag)
5. Hoorn van de monitor. *De hoorn opnemen om een gesprek te starten.*

## Beschrijving toetsen

- ▶ *Druk eenmaal op de gewenste toets om de bijbehorende functie te activeren.*

**i** *Wacht circa 1 sec. en druk vervolgens nogmaals op dezelfde toets.*

**C** **Deuropenttoets:** hiermee kan het elektronische slot worden geopend.

**1** **Functie Actuator (programmeerbaar\*):** hiermee kan een relais worden geactiveerd van een bepaalde actuator die in het systeem is geïnstalleerd.

**2** **Functie Beeldoproep (programmeerbaar\*):** hiermee kunnen de beelden van de camera van deurstations of van de externe camera's worden ontvangen.  
» *Lang indrukken om de functie te activeren/deactiveren.*

**🔇** **Toets Stille modus (Privacy-functie):** hiermee kan de beltoon bij een oproep worden uitgeschakeld.

**3 4 5 6** **Programmeerbare toetsen** \* Geldt voor art. 6701W/8.

- ▶ *Om de Deuropening bij oproep (Arts-functie) (\*) te activeren/deactiveren, op de voor deze functie geprogrammeerde knop lang indrukken. (Standaard toets 4)*

## Beschrijving signaleringsleds

**C** Langzaam knipperend: deur open  
1 maal knipperen na indrukken: bevestiging deur openen  
Continu knipperend: oproep actief

**🔇** Continu brandend: Stille modus actief  
3 maal knipperen (elke 5 sec.): Deuropening bij oproep actief  
4 maal knipperen: systeem bezet

**(\*)** *Neem voor meer informatie contact op met uw installateur.*

## Beschreibung Monitor (Fig. 1)

1. Helligkeitsregelung
2. Farbeinstellung
3. Farbmonitor LCD-Bildschirm 4,3"
4. Einstellung der Ruflautstärke (Hoch / Mittel / Niedrig)
5. Monitor-Hörer ► *Den Hörer abheben, um das Gespräch zu beginnen.*

## Beschreibung der Tasten

- Drücken Sie 1 Mal die gewünschte Taste, um die zugeordnete Funktion aufzurufen.

 *Ca. 1 Sekunde warten, bevor Sie erneut dieselbe Taste drücken.*

 **Türöffnertaste:** Gestattet das Öffnen des elektronischen Schlosses.

1 **Relaisfunktion (programmierbar\*):** erlaubt die Aktivierung eines Relais eines bestimmten in der Anlage installierten Stellglieds.

2 **Funktion Selbsteinschaltung (programmierbar\*):**  
Die Funktion ermöglicht den Empfang von Bildern der Kamera der Außensprechstellen oder der peripheren Kameras.  
» *Langer Tastendruck, um die Funktion zu aktivieren/deaktivieren.*

 **Taste Stummschaltung (Mithörsperre):** Gestattet die Abschaltung des Klingeltons der Anrufe.

3 4 5 6 **Programmierbare Tasten** \* Gültig für Art. 6701W/8.

- *Zur Aktivierung der Türöffnung bei Ruf (Arztruf-Funktion) die mit dieser Funktion belegte Taste lange drücken. (Standard Taste )*

## Beschreibung der Anzeige-LEDs

 langsames Blinken: Tür geöffnet  
1maliges Blinken nach Tastendruck: Bestätigung der Türöffnung  
Kontinuierliches Blinken: Anruf im Gang

 Leuchtet: Stummschaltung aktiv  
3 Blitze (nach jeweils 5 Sekunden): Türöffnung bei Ruf aktiv  
4 Blitze: Anlage besetzt

*(\*) Weitere Auskünfte erhalten Sie von Ihrem Elektroinstallateur.*



## Descripción monitor (Fig. 1)

1. Regulación del brillo
2. Regulación de la intensidad del color
3. Pantalla LCD 4,3" en color
4. Regulación del volumen de llamada (Alto/Medio/Bajo)
5. Micro teléfono. ▶ *Descolgarlo para empezar la comunicación.*

## Descripción de las teclas

▶ *Presionar 1 vez la tecla deseada para activar la acción asociada a ella.*

**i** *Esperar a que transcurra 1 seg. antes de presionar de nuevo la misma tecla.*

**C** ➔ **Tecla Abrepuertas:** permite abrir la cerradura electrónica.

**1** **(Tecla programable\*).** **Función Actuador (Predefinido):** permite activar el relé que se le ha asociado.

**2** **(Tecla programable\*).** **Función Autoencendido (Predefinido):** permite recibir las imágenes de la telecámara de las placas externas o de las telecámaras separadas.

» *Presión prolongada para habilitar / deshabilitar la función.*

**🔇** **Tecla Modo Silencio (Privacidad):** El tono de llamada se encontrará en modo silencio al recibir una llamada desde la placa externa.

**3 4 5 6** **Teclas programables\*** Válido para el art. 6701W/8

▶ *Para activar la función **Apertura De La Puerta Tras Una Llamada (Doctor)** (\*) mantener presionada la tecla programada para dicha función. (Por defecto, tecla **🔑**)*

## Descripción de los ledes de señalización

**C** ➔ *parpadeo lento: puerta abierta*  
*1 parpadeo tras la presión: confirmación de la apertura de la puerta*  
*parpadeo continuo: llamada en curso*

**🔇** *fijo: Modo Silencio activo*  
*3 parpadeos cada 5 s.: Modo Apertura De La Puerta Tras Una Llamada activo*  
*4 parpadeos: instalación ocupada*

**(\*)** *Para mayor información, ponerse en contacto con su instalador habitual.*

## Descrição do monitor (Fig. 1)

1. Regulação da luminosidade
2. Regulação da intensidade da cor
3. Ecrã LCD 4,3" a cores
4. Regulação do volume de chamada (Alto / Médio / Baixo)
5. Auscultador do monitor ► *Levantar o auscultador para iniciar a comunicação.*

## Descrição das teclas

► *Premir uma vez a tecla desejada para activar a função a essa associada.*

 **Tecla Abertura Da Porta:** permite abrir a fechadura electrónica.

1 **(Tecla programável\*) função Actuador (Predefinição):** permite activar um relé de um determinado actuador instalado na instalação.

2 **(Tecla programável\*) função Acendimento Automático (Predefinição):** permite receber as imagens da câmara dos postos externos ou da câmara separada.  
» *Premir prolongadamente para desabilitar / habilitar a função.*

 **Tecla Modo Silencioso (Privacidade):** A campainha estará no modo silencioso ao receber uma chamada do posto externo e da central.

3 4 5 6 **Teclas programáveis \*** Válido para o art. 6701W/8

► *Para activar a função Abertura Da Porta Ao Receber Uma Chamada (Função Médico) (\*) premir longamente o botão programado. (Predefinição tecla )*

## Descrição das luzes indicadoras

 pisca lentamente: porta aberta  
pisca 1 vez após premir: confirma a abertura da porta  
pisca continuamente: chamada a decorrer

 fixa: modo Silencioso activado  
pisca 3 vezes a cada 5 seg.: modo Abertura Da Porta Ao Receber Uma Chamada activado  
pisca 4 vezes: instalação ocupada

(\*) *Para informações adicionais, contactar um instalador qualificado.*

CERTIFIED MANAGEMENT SYSTEMS



www.comelitgroup.com

Via Don Arrigoni, 5 - 24020 Rovetta (BG) - Italy



8 023903 393873

1ª edizione 05/2019  
cod. 2G40002439