

(I)	(GB)	(F)	(D)	(E)
MANUALE ISTRUZIONI	INSTRUCTIONS MANUAL	LIVRET D'INSTRUCTIONS	ANLEITUNGS- HEFT	MANUAL DE INSTRUCCIONES
 A3 CENTRALE ELETTRONICA PER COMANDO 2 MOTORI (PREDI- SPOSTO PER LA REGOLAZIONE LINEARE DI COPPIA AR)	 A3 UNIT FOR CONTROLLING 2 MOTORS (SET FOR LINEAR TORQUE ADJUSTMENT AR)	 A3 ARMOIRE ELECTRONIQUE POUR LA COMMANDE DE 2 MOTEURS (PREVUE POUR LA REGLAGE LINEAIRE DE COUPLE AR)	 A3 ELEKTRONISCHE STEUERZENTRALE FÜR DIE STEUERUNG VON 2 MOTOREN (VORGESEHEN FÜR DIE LINEARE DREHMOMENTRE- GULIERUNG AR)	 A3 CENTRAL ELECTRÓNICA PARA EL MANDO DE 2 MOTORES (PREDISPUERTO PARA LA REGULACIÓN LINEAL DE PAR AR)
 A3F CENTRALE ELETTRONICA PER COMANDO 2 MOTORI CON FRIZIONE ELETTRICA	 A3F UNIT FOR CONTROLLING 2 MOTORS WITH ELECTRIC CLUTCH	 A3F ARMOIRE ELECTRONIQUE POUR LA COMMANDE DE 2 MOTEURS AVEC EMBAYAGE ELECTRIQUE	 A3F ELEKTRONISCHE STEUERZENTRALE FÜR DIE STEUERUNG VON 2 MOTOREN MIT ELEKTROKUPPLUNG	 A3F CENTRAL ELECTRÓNICA PARA EL MANDO DE 2 MOTORES CON EMBRAGUE ELÉCTRICO

A: DESCRIZIONE MORSETTIERA:

A1	morsetti 1 - 2	• Ingresso linea 220 V.c.a. Protetto con fusibili contro i corto circuiti o fulmini e scaricatore per sovratensioni.
A2	morsetti 3 - 4	• Uscita lampeggiante o luce cortesia
A3	morsetti 5 - 6 - 7	• Uscita 1° motore al morsetto n. 6 comune 1° motore
A4	morsetti 8 - 9 - 10	• Uscita 2° motore al morsetto n. 9 comune 2° motore
A5	morsetto 15	• Ingresso fine corsa apre (FCA) contatto NC
A6	morsetto 16 (0 V.)	• Uscita comando elettroserratura 12V e fine corsa chiude (FCC)
A7	morsetto 17	• Ingresso fine corsa chiude (FCC) contatto NC
A8	morsetto 18	• Uscita comando elettroserratura 12V
A9	morsetto 19	• Uscita luce spia cancello aperto.
A10	morsetti 20 (0 V.)-21(24V)	• Uscita 24V.c.a. max. 1A per dispositivi di protezione e sicurezza protetta con fusibile.
A11	morsetto 22	• Ingresso comune per i pulsanti alt, passo passo, apre, chiude. Per dispositivi di sicurezza e la luce di cancello aperto
A12	morsetto 23	• Ingresso dispositivi di sicurezza (FOTO) contatto NC
A13	morsetto 24	• Ingresso pulsante di alt (ALT) contatto NC
A14	morsetto 25	• Ingresso pulsante di passo passo (PP) contatto NA
A15	morsetto 26	• Ingresso pulsante apre (AP) contatto NA
A16	morsetto 27	• Ingresso pulsante chiude (CH) contatto NA

B: DESCRIZIONE MORSETTIERA ANTENNA

B1	morsetto 41	• Centrale antenna
B2	morsetto 42	• Calza antenna
B3	morsetto 43	• Uscita 2° canale radio
B4	morsetto 44	• Uscita 2° canale radio

Nota: morsetti interamente estraibile per facilitare l'installazione della centrale. Mentre si effettuano i collegamenti, o si innestano le varie schede la centrale A3 non deve essere alimentata. Se i contatti o pulsanti NC non vengono usati ponticellare i corrispondenti morsetti.

ISTRUZIONE PER L'INSTALLAZIONE

A) Una volta effettuati i collegamenti come precedentemente elencato, ed aver installato tutti i dispositivi di sicurezza e segnalazione che le normative UNI 8612 prevedono, alimentare la centrale A3 controllando le tensioni, ed accertarsi che non vi siano né ronzii né eccitazioni anomale.

Verificare che i Led di ALT/FOTO/FCA/FCC siano accesi, controllando che i Led si spengano all'intervento dei singoli ingressi. Se i Led dovessero essere spenti controllare i rispettivi collegamenti sugli ingressi.

B) I dispositivi di sicurezza devono essere perfettamente allineati per il corretto funzionamento della centrale A3.

C) Se si desidera effettuare una regolazione di coppia sul motore è necessario nella versione A3 inserire nell'apposito connettore la scheda AR, se questo dispositivo non viene utilizzato accertarsi che vi sia inserito sul connettore il cavalotto mentre per la versione A3F effettuare la regolazione agendo sulle 5 posizioni del commutatore vedi FIG. 1.

D) Premere il pulsante apre visualizzando il comando con il rispettivo Led ed accertarsi dell'esatto movimento di apertura. Se ciò non fosse invertire le fasi/e dei motori/e. Se l'automazione necessita dei fine corsa, verificare l'esatto funzionamento degli stessi, ed eventualmente scambiare il fine corsa apre (FCA) con il fine corsa chiude (FCC).

E) Effettuare la regolazione per il tempo lavoro T1 [per il tempo chiusura 2 motore T2M] e se richiesta, la regolazione della pausa TP vedi fig. 1.

F) Inserire nell'apposito connettore il ricevitore radio, controllando il funzionamento del radiocomando e di tutte le sicurezze e circuiti di comando.

FUNZIONAMENTO STANDARD

Con il dip swich predisposto come da fig. 1, al primo impulso di passo passo o radiocomando, la centrale A3 fa come prima manovra, "apre" preceduta da un impulso di sblocco all'elettroserratura, se installata: questa manovra viene interrotta o dal fine corsa apre, se installato (FCA), o dal termine del tempo lavoro, oppure dal pulsante di alt. Per tutto il periodo di questa manovra il lampeggiante e la spia cancello aperto sono in funzione. Allo stop o fine manovra il lampeggiante si spegne e la spia di cancello aperto rimane accesa. Al termine del tempo pausa si ha la manovra di chiusura, quindi l'accensione del lampeggiante. La fine di questa manovra viene interrotta o dal fine corsa chiude (FCC) se installato o dal pulsante di alt, o dal termine del tempo lavoro. Alla fine di questa manovra il lampeggiante e la spia cancello aperto si spengono. Se nella manovra chiude intervengono i dispositivi di sicurezza si ha l'inversione della manovra.

FUNZIONI PROGRAMMABILI

- SWICH 1: esclusione chiusura automatica
- SWICH 1: off chiusura automatica inserita

La manovra "chiude" viene effettuata automaticamente dopo il tempo pausa impostato.

- SWICH 1: on chiusura automatica disinserita.

Dopo la manovra apre la centrale A3 rimane in pausa fino a che non viene dato un altro impulso.

- SWICH 2: abilitazione tempo preavviso.

- SWICH 2: off tempo preavviso disinserito.
- SWICH 2: on tempo preavviso inserito.

Prima di iniziare il ciclo di apertura o chiusura il lampeggiante si accende con 4" secondi in anticipo.

- SWICH 3: abilitazione pausa temporanea.
- SWICH 3: off pausa temporanea disinserita.

Nella manovra di chiusura l'intervento delle fotocellule provoca l'inversione del moto in apertura. Nella manovra di apertura l'intervento delle fotocellule non viene considerato.

- SWICH 3: on pausa temporanea inserita.

Nella manovra di chiusura l'intervento delle fotocellule provoca una pausa temporanea del moto; quando il raggio delle fotocellule risulta libero, si effettua l'inversione del moto provocando l'apertura. Nella manovra di apertura l'intervento delle fotocellule provoca una pausa temporanea del moto; qualora il raggio delle fotocellule risulti libero la manovra di apertura continuerà fino alla pausa.

- SWICH 4: abilitazione tempo pausa con dispositivi di sicurezza.

- SWICH 4: off funzionamento standard

- SWICH 4: on tempo pausa inserito con dispositivi di sicurezza.

Ogni volta che il raggio della fotocellule viene interrotto durante la pausa impostato viene ripristinato iniziando un nuovo conteggio del tempo. Questa particolare funzione può essere adottata dove l'utilizzo dell'automazione risulti molto frequente. (Es; condomini, luoghi pubblici, parcheggi, ecc.).

- SWICH 5: abilitazione luce di cortesia o lampeggiante.

- SWICH 5: off luce cortesia inserita.

Questa condizione permette di collegare, sugli stessi morsetti (3/4) del lampeggiante, la luce di cortesia che rimane attivata durante la fine di una qualsiasi manovra per altri 20" circa.

- SWICH 5: on lampeggiante inserito.

Si ha l'accensione del lampeggiante solo per il tempo della manovra di apertura e di chiusura.

- SWICH 6: off - SWICH 7: off - SWICH 8: off: funzionamento passo - passo standard al primo impulso di passo passo o radio si ha l'apertura, al secondo impulso si ha la chiusura al terzo impulso l'apertura (1° APRE - 2° CHIUDE - 3° APRE)

- SWICH 6: on - SWICH 7: off - SWICH 8: off: funzionamento passo - passo modo 2 al primo impulso di passo passo o radio si ha l'apertura, al secondo impulso si ha la pausa, al terzo impulso la chiusura al quarto l'apertura (1° APRE - 2° PAUSA 3° CHIUDE - 4° APRE).

- SWICH 6: on - SWICH 7: on - SWICH 8: off: funzionamento passo - passo modo 3 al primo impulso di passo passo o radio si ha l'apertura, al secondo impulso si ha lo stop al terzo impulso la chiusura al quarto l'apertura (1° APRE - 2° STOP - 3° CHIUDE - 4° APRE)

- SWICH 6: off - SWICH 7: off - SWICH 8 on: funzionamento condominiale.

Dopo aver dato il primo impulso di passo passo, durante la manovra di apertura non può avvenire nessun cambiamento del moto: il moto può essere variato solo in fase di pausa o chiusura. Ciò consente di poter evitare che più comandi successivi, radiotrasmessi in fase di apertura da una distanza superiore a quella visibile, pongano fine al ciclo di lavoro appena iniziato.

- SWICH 9: off spia cancello aperto senza fine corsa qualora l'impianto fosse sprovvisto di fine corsa usare questa configurazione.

- SWICH 9: on spia cancello aperto con fine corsa.

Qualora l'impianto necessita del fine corsa usare questa configurazione.

- SWICH 10: abilitazione alt temporaneo

- SWICH 10: off alt temporaneo inserito.

Nella manovra di apertura si può effettuare con il pulsante di alt un fermo temporaneo del movimento, dando così inizio al tempo di pausa, al termine del quale si effettua la manovra di chiusura. Nella manovra di chiusura con il pulsante di alt si ha un fermo del movimento, fino a quando non viene dato un altro impulso di passo passo.

- SWICH 10: on funzionamento standard

- SWICH 11: abilitazione colpo d'ariete.

- SWICH 11: off funzionamento standard

- SWICH 11: on colpo d'ariete inserito.

La manovra di apertura viene preceduta da un impulso di chiusura per liberare l'elettroserratura. Questa funzione utile quando le condizioni ambientali sono piuttosto severe (d'inverno, con neve ghiaccio ecc.) Il colpo d'ariete non viene eseguito nel caso in cui il tempo preavviso sia inserito.

- SWICH 12: abilitazione ritardo 1° motore in apertura.

- SWICH 12: off funzionamento standard

- SWICH 12: on ritardo 1° motore in apertura inserito.

Nella manovra di apertura il 1° motore è ritardato 2/3" questa particolare funzione trova impiego nei casi in cui si utilizzi l'elettroserratura o dove esistano ante con spessori notevoli.

CARATTERISTICHE TECNICHE

- ALIMENTAZIONE	: 220 V.c.a. +/-10% 50Hz
- TEMPERATURA ESERCIZIO	: -20°C + 70°C
- POTENZA MAX MOTORE	: 1/2Hp Monofase
- POTENZA MAX LUCE CANCELLO	: 5W 24V
- CORRENTE MAX USCITA 24V	: 1A
- TEMPO LAVORO	: 8" A 42" sec. (maggiorabile da 8 a 118 sec.)
- TEMPO PAUSA	: 2" A 60" sec.
- TEMPO RITARDO 2 MOTORE	: 0 A 20" sec.
- TEMPO SFASAMENTO IN APERTURA	: 0 A 2" sec.
- DIMENSIONI CONTENITORE	: 280 x 220 x 110 mm.

La NICE spa si riserva il diritto di apportare modifiche in qualsiasi momento e senza preavviso alcuno.



Per versione A3/1 - A3F/1 - non usare

SWITCH 1: Off	Automatic closing on	SWITCH 6: On	} Mode 3 pass-by-pass operation (open - stop - close - open)	
SWITCH 1: On	Automatic closing off	SWITCH 7: On		
SWITCH 2: Off	Warning time off	SWITCH 8: Off		
SWITCH 2: On	Warning time on			
SWITCH 3: Off	Temporary pause off	SWITCH 6: Off	} Shared property operation	
SWITCH 3: On	Temporary pause on	SWITCH 7: Off		
SWITCH 4: Off	Pause time with safety device off	SWITCH 8: On		
SWITCH 4: On	Enable pause time with safety device on			
SWITCH 5: Off	Courtesy light on	SWITCH 9: Off	Gate open without limit switch warning light	
SWITCH 5: On	Flashing light on	SWITCH 9: On	Gate open with limit switch warning light	
SWITCH 6: Off	} Standard pass-by-pass operation (open - close - open)	SWITCH 10: Off	Temporary stop on	
SWITCH 7: Off			SWITCH 10: On	Temporary stop off
SWITCH 8: Off			SWITCH 11: Off	Water hammer off
SWITCH 6: On	} Mode 2 pass-by-pass operation (open - pause - close - open)	SWITCH 11: On	Water hammer on	
SWITCH 7: Off			SWITCH 12: Off	1st motor opening delay off
SWITCH 8: Off			SWITCH 12: On	1st motor opening delay on

Fig. 1

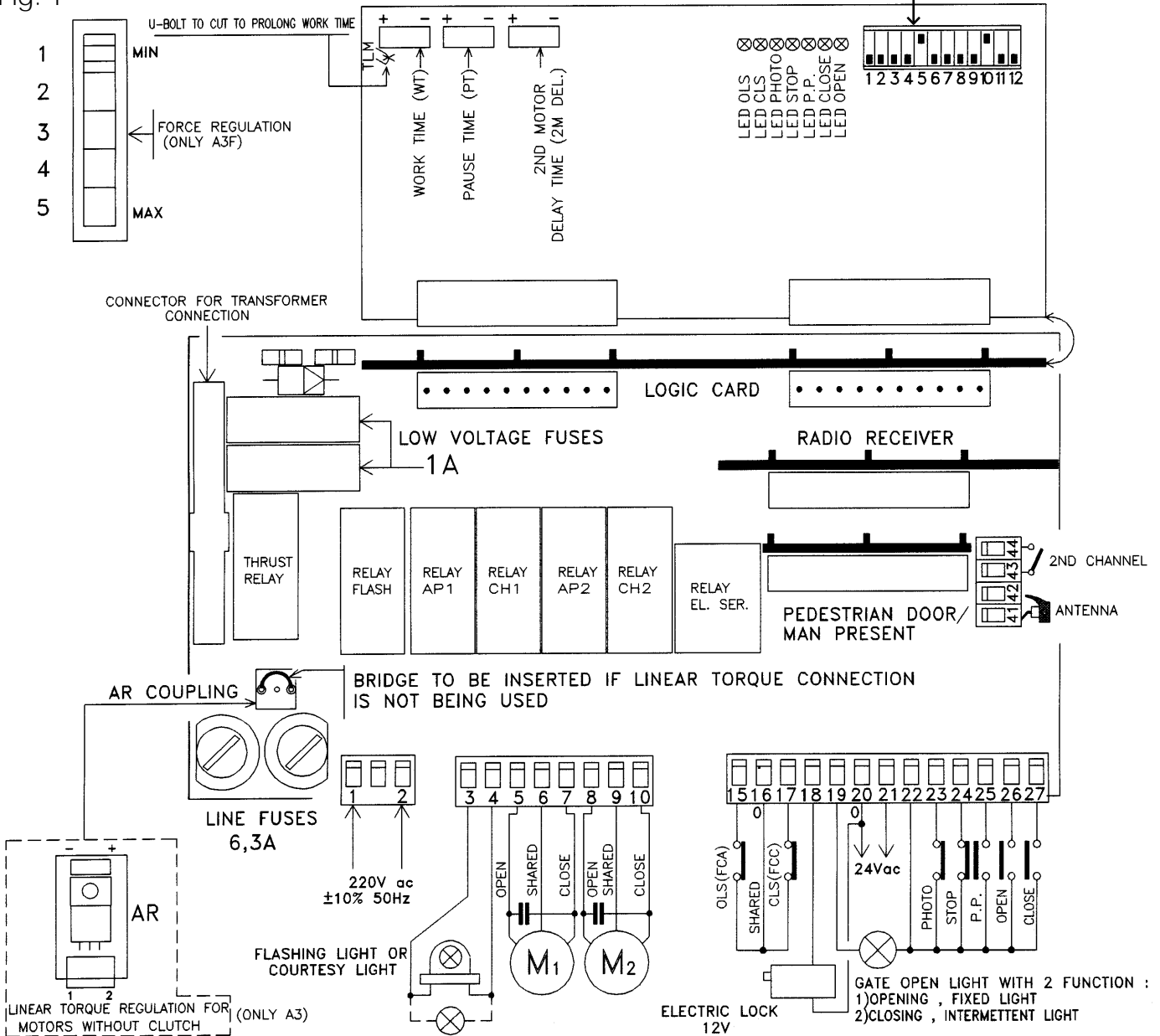

NB.: 1) on all A3 units with torque regulation a force thrust of about 1 sec is envisaged in order to overcome inertia in any movement of the gate.
 2) If the installation needs an electro-block, connect it to terminal 3 - 4 (parallel to the flashing light).

A: TERMINAL BOARD DESCRIPTION

A1	Terminals 1- 2	• Line input 220 V ac protected with fuses to guard against short circuits and overload dischargers
A2	Terminals 3 - 4	• Flashing light or courtesy light output
A3	Terminals 5 - 6 - 7	• 1st motor output terminal 6 is common for 1st motor
A4	Terminals 8 - 9 - 10	• 2nd motor output terminal 9 is common for 2nd motor
A5	Terminal 15	• Opening limit switch input (OLS) N.C. contact
A6	Terminal 16 (0v)	• Common input for opening limit switch (OLS) and closing limit switch (CLS) N.C. contact
A7	Terminal 17	• Closing limit switch input (CLS) N.C. contact
A8	Terminal 18	• 12V electric lock control output.
A9	Terminal 19	• Open gate pilot light output.
A10	Terminals 20 (0V)-21(24V)	• 24 V ac output, max. 1A for safety devices protected with fuse
A11	Terminal 22	• Common input for STOP, step-by-step, open & close buttons for safety devices and open gate light
A12	Terminal 23	• Safety device input (PHOTO) N.C. contact
A13	Terminal 24	• Stop button input (STOP) N.C. contact
A14	Terminal 25	• Step-by-step button input (PP) N.A. contact
A15	Terminal 26	• Open button input (OPEN) N.A. contact
A16	Terminal 27	• Close button input (CLOSE) N.A. contact

B: ANTENNA TERMINAL BOARD DESCRIPTION

B1	Terminal 41	• Antenna unit
B2	Terminal 42	• Antenna sock
B3	Terminal 43	• 2nd radio channel output
B4	Terminal 44	• 2nd radio channel output

NOTE: Terminal board can be completely removed to make it easier to install the unit. While securing connections and coupling the various cards, the A3 units must not be on. If the N.C. controls or buttons are not used, join the jumpers on their related terminals.

INSTALLATION INSTRUCTIONS

A) After completing connections as outlined above and installing all safety and warning devices that UNI 8612 standard requires, switch on the A3 unit checking the right voltage and make sure that there is no humming or irregular excitations. Make sure that the STOP/PHOTO/OLS/CLS LED's are on the LED's switch off when one of the single input is enabled. If the LED's are off, check their respective connections at the inputs.

B) Safety devices must be perfectly aligned to ensure efficient operation of the A3 units.

C) If you wish to regulate the motor torque, in the A3 version you need to plug in the AR card in the connector provided. If this device is not used, make sure that the jumper is fitted on the connector whereas for the A3F version, regulate by setting the 5 positions on the switch, see fig. 1.

D) Press the open button displaying the control with its related LED and make sure of the exact opening movements. If this is not so, reserve the phases of the motor(s). If automation requires some limit switches, make sure they are working properly and necessary, swap the opening limit switch (OLS) and closing limit switch (CLS).

E) Set the operating time WT [for motor 2 closing time 12M and, if required, set the pause PT. See fig. 1.

F) Insert the radio receiver provided, in the connector and check the radio control and all safety devices and control circuits are working properly.

STANDARD OPERATION

With the dip switch pre-set as in fig. 1 to first step-by-step pulse or radio control, the A3 unit opens as its first operation preceded by an electric lock release pulse, if installed. This operation is interrupted by the opening limit switch, if installed (OLS), the operational timeout, or stop pulse. Throughout this operation the flashing light and pilot light are operational. When the operation is stopped is completed, the flashing light switches off and the open gate pilot light remains on. After the pause time has elapsed, the gate is closed and then the flashing light is switched on. The end of this operation is interrupted by the closing limit switch (CLS), if installed, the stop button or the end of operating time. At the end of this operation, the flashing light and open gate pilot light are switched off.

PROGRAMMABLE FUNCTIONS

- SWICH 1: disables automatic closing.
 - SWICH 1: off automatic closing is enabled.
- The gate is automatically closed after the set pause time.

- SWICH 1: on automatic closing is disabled.

After opening the gate, the A3 unit remains paused until another pulse is given.

- SWICH 2: enables warning time.

- SWICH 2: off warning time is disabled.
- SWICH 2: on warning time is enabled.

Before starting the opening or closing cycle, the flashing light switches on 4 seconds early.

- SWICH 3: enables temporary pause.
- SWICH 3: off temporary pause is disabled.

While closing the gate, enabling of the photocell reverses opening motion. While opening the gate the photocell enabling is ignored.

- SWICH 3: on temporary pause is enabled.

While closing the gate, enabling of the photocell causes a temporary pause in motion, when the range of the photocells is vacant, motion is reversed causing the gate to open. While opening the gate, enabling of the photocell causes a temporary pause in motion, if the photocell range is vacant, the opening operation will continue until it is paused.

- SWICH 4: enables temporary pause with safety devices.
- SWICH 4: off standard operation.
- SWICH 4: on- temporary pause with safety devices is enabled.

Every time the photocell range is interrupted during pause, the set pause time is reset and restart timing. This particular function can be adopted where automation is used very frequently (e.g. apartment blocks, public property, car parks etc).

- SWICH 5: enables courtesy or flashing light.
- SWICH 5: off courtesy light is enabled

This condition allows you to connect the courtesy light, that remains on during the end of any operation for approx. another 20 sec., to the same terminals (3/4) as the flashing light.

- SWICH 5: on flashing light is enabled.

The flashing light is switch on only while the gate is opened or closed.

- SWICH 6: off - SWICH 7: off - SWICH 8: off: standard step-by-step operation.

When the first step-by-step or radio pulse is sent, the gate is opened, upon the second pulse the gate is closed and upon the third pulse, the gate is opened (1st OPEN, 2nd CLOSE, 3rd OPEN).

- SWICH 6: on - SWICH 7: off - SWICH 8: off: mode 2 step-by-step operation.

When the first step-by-step or radio pulse is sent, the gate is opened, pause at the second pulse, upon the third pulse the gate is closed and upon the fourth, the gate is opened (1st OPEN, 2nd PAUSE 3rdCLOSE, 4th OPEN).

- SWICH 6: on - SWICH 7: on - SWICH 8: off: mode 3 step-by-step operation.

When the first step-by-step or radio pulse is sent, the gate is opened, upon the second pulse motion is stopped, upon the third pulse, the gate is closed and upon the fourth, the gate is opened (1st OPEN, 2nd STOP 3rdCLOSE, 4th OPEN).

- SWICH 6: off - SWICH 7: off - SWICH 8: on: apartment block operation.

After sending the first step-by-step pulse, motion cannot be reversed during the opening operation. Motion can only be varied in the pause or closing stages. This allows you to stop several consecutive commands transmitted during the opening stage from farther away than the visible range from ending the operating cycle that has just begun.

- SWICH 9: off open gate pilot light without limit switches. If the system is not fitted with limit switches, use this configuration.

- SWICH 9: on open gate pilot light with limit switches.

If the system requires limit switches, use this configuration.

- SWICH 10: enables temporary stop

- SWICH 10: off temporary stop is enabled.

In the opening stage, movement can be temporarily stopped with the button, thus starting the pause stage, after which the gate is closed. When closing the gate, the stop button stops movement until another step-by-step pulse is sent.

- SWICH 10: on standard operation.

- SWICH 11: enables water hammer.

- SWICH 11: off standard operation.

- SWICH 11: on water hammer is enabled.

The opening stage is preceded by a closing pulse to release the electric lock. This function is useful when environmental conditions are somewhat harsh (winter, in snow, ice etc.) A water hammer is not induced if the warning time is enabled.

- SWICH 12: enables 1st motor delay in opening.

- SWICH 12: off Standard operation.

- SWICH 12: on 1st motor delay in opening is enabled.

In the opening stage, the 1st motor is delayed 2/3 sec. This particular function is applied if the electric lock is used or where there are very thick doors.

TECHNICAL SPECIFICATIONS

- PAWER SUPPLY	: 220 Vac ± 10% 50Hz
- OPERATING TEMPERATURE	: -20°C to + 70°C
- MAX.: MOTOR RATING	: 1/2 HP single phase
- MAX.: GATE LIGHT RATING	: 5W 24V
- MAX.: 24V. OUTPUT CURRENT	: 1A
- OPERATING TIME	: 8 to 42 sec. (can be increased from 8 to 118 sec.)
- PAUSE TIME	: 2 to 20 sec.
- 2nd MOTOR DELAY	: 0 to 20 sec.
- OPENING PHASE SHIFT TIME	: 0 to 2 sec.
- BOX DIMENSIONS	: 280 x 220 x 110 mm.

NICE spa reserves the right to make modifications at any time without prior notice.



For A3/1 end A3F/1 versions do not use

SWITCH 1: Off	Avec vermeture automatique	SWITCH 6: On	} Fonctionnement pas a pas mode 3 (ouvre - stop - ferme - ouvre)	
SWITCH 1: On	Sans fermeture automatique	SWITCH 7: On		
SWITCH 2: Off	Sans temp de preavis	SWITCH 8: Off		
SWITCH 2: On	Avec le temps de préavis			
SWITCH 3: Off	Fonction teleinversion a la fermeture	SWITCH 6: Off	} Fonctionnement usage collectif	
SWITCH 3: On	Stop a l'ouverture et fermeture s'il y'a obstacle	SWITCH 7: Off		
SWITCH 3: On	aux photocellules et dispositifs de securite	SWITCH 8: On		
SWITCH 4: Off	Sans reprise du temps de pause en cas de teleinversion	SWITCH 9: Off	lumiere porte ouverte sans fin de course sur temps de travail	
SWITCH 4: On	Avec reprise du temps de paese a chaque teleinversion	SWITCH 9: On	Lumiere porte ouverte avec utilisation des	
SWITCH 5: Off	Lumiere de courtoisie active		fin de course (es.: coullisant)	
SWITCH 5: On	Clignotant actice	SWITCH 10: Off	Fermè sans fonction demi-ouverture	
		SWITCH 10: On	Fonction demi-ouverture avec fontion stop et reprise du cycle normal apres pause	
SWITCH 6: Off	} Fonctionnement pas a pas standard (ouvre - ferme - ouvre)	SWITCH 11: Off	Sans coup de belier	
SWITCH 7: Off			SWITCH 11: On	Sans coup de belier
SWITCH 8: Off			SWITCH 12: Off	Sans retard 1 moteur a l'ouverture
SWITCH 6: On	} Fonctionnement pas a pas mode 2 (ouvre - pause -ferme - ouvre)	SWITCH 12: On	Avec retard 1 moteur a l'ouverture.	
SWITCH 7: Off				
SWITCH 8: Off				

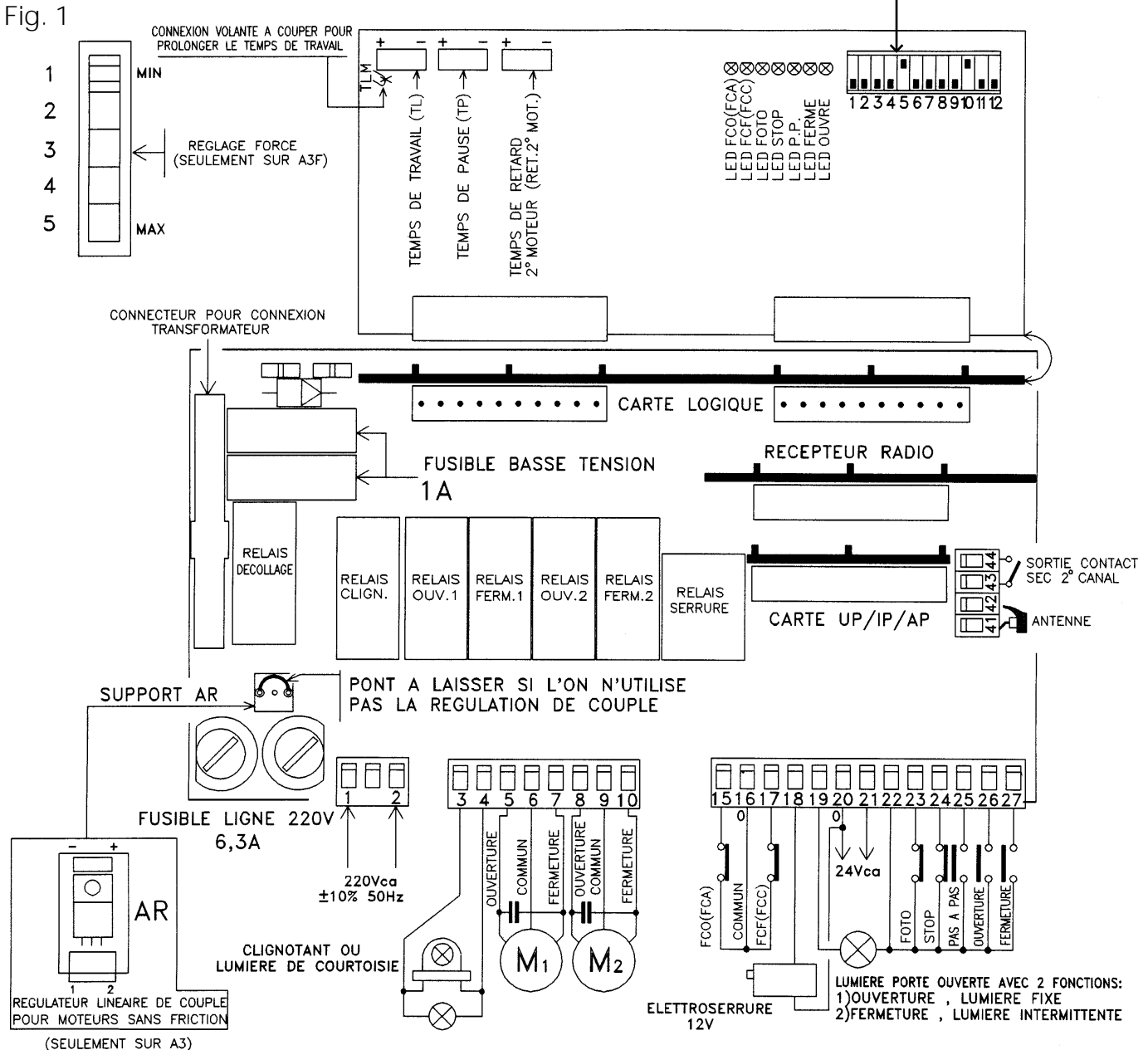

NB.: 1) sur toutes les centrales A3 avec réglage de couple on a prévu un decollage de force d'environ 1 seconde pour pouvoir vaincre l'inertie dans n'importe quel mouvement de la grille.
2) si l'installation a besoin d'un verrouillage électrique le connecter aux bornes 3 - 4 (en parallèle avec le clignotant).

A: DESCRIPTION BORNIER

A1	bornes 1-2	• Alimentation 220 V. c.a. protégé par le fusible fuse 2. Voir fig. 1
A2	bornes 3 - 4	• Sortie clignotant et lumière de courtoisie
A3	bornes 5 - 6 - 7	• Sortie moeur 1 borne 6 commun du moteur 1
A4	bornes 8 - 9 - 10	• Sortie moeur 2 borne 9 commun du moteur 2
A5	borne 15	• Entrée fin de course ouverture FCO (FCA) contact NF
A6	borne 16 (0 V.)	• Entrée commun des fins de course ouverture (FCO) (FCA) et fermeture (FCF) (FCC) contact NF
A7	borne 17	• Entrée fin de course fermeture (FCF) (FCO) contact NF
A8	borne 18	• Sortie électroserrure 12V
A9	borne 19	• Sortie lumière porte ouverte
A10	bornes 20 (0 V.) -21(24V.)	• Sortie 24V.c.a. max 1A protégé par le fusible fuse 1. Voir fig. 1.
A11	borne 22	• Entrée comun de la commande pas a pas pour les dispositif de sécurité (Photocellule-Palpeur), portail ouvert et lumière de courtoisie
A12	borne 23	• Entrée sécurité contact NF
A13	borne 24	• Entrée fonction stop contact NF
A14	borne 25	• Entrée fonction pas a pas et toutes commandes extérieures (ex: recepteur extérieur - parlophone - contact sel. et boutons poursoirs) contact NO
A15	borne 26	• Entrée touche "ouvre" (OUVRE) contact NO
A16	borne 27	• Entrée touche "ferme" (FERME) contact NO

B: DESCRIPTION BORNEIR ANTENNE

B1	borne 41	• Ame de l'antenne seulement en cas d'utilisation d'un recepteur embrochable
B2	borne 42	• Masse de l'antenne
B3	borne 43	• Sortie contact sec. 2° canal
B4	borne 44	• Sortie contact sec. 2° canal

Nota: le bornier est entièrement debrochable pour faciliter le raccordement de l'armoire.

Si vous devez effectuer un raccordement ou un réglage quelconque sur l'armoire A3, elle ne doit absolument pas être alimentée. Si vous n'utilisez pas la fonction stop, n'oubliez pas de faire le pont entre les bornes 22-24, la fonction photocellule faire le pont entre les bornes 22-23. De meme la fonction fin de course faire le pont entre les borne 15-16-17.

INSTRUCTIONS D'INSTALLATION

A) Après avoir effectué le raccordement électrique suivant la notice ci-dessus et après installation de tous les dispositifs de sécurité et de signalation suivant les normes actuelles. Alimenter l'armoire A3, contrôler l'alimentation et contrôler qu'il n'y ait, pas de bruits anormaux ou de fonctions anormales. Vérifier que les leds de STOP/FOTO/FCO/FCF soient allumés, contrôler a chaque fonction que le led correspondant s'allume, si le led reste éteint, vérifier le raccordement correspondant.

B) Les photocellules de sécurité doivent être parfaitement alignées pour le bon fonctionnement de l'armoire A3.

C) Dans le cas de moteur nécessitant une régulation de couple, il est nécessaire de rajouter a la place du pont existant, le régulateur AR sur le connecteur. Si vous n'utilisez pas le régulateur, assurez-vous bien que le pont soit bien en place sur son connecteur. Pour la version A3F, effectuer le réglage en agissant sur les 5 positions du commutateur (voir fig. 1).

D) Donner une impulsion sur la fonction ouvre. Visualiser la commande par le led correspondant et s'assurer que le mouvement du portail soit bien dans le sens de l'ouverture. Si votre installation a si ce la n'est pas le cas inverser les fils ouverture et fermeture du moteur au bornier nécessitée l'installation de fin de course, vérifier le bon fonctionnement de ceux-ci, si non inverser le fin de course ouverture (FCF) avec le fin de course fermeture (FCO).

E) Effectuer le réglage du temps de travail par le trimer TL, [pour le retard a la fermeture du 2 moter, regler le trimer T2M], pour le temps de pause en cas de fermeture automatique, le trimer TP, (voir fig. 1).

F) Embrocher sur le connecteur approprié le récepteur radio et contrôler son bon fonctionnement.

FONCTIONNEMENT STANDARD

Avec le dip swich positionné comme sur la fig. 1. ala 1° impulsion par le travers de la radiocommande, vous obtenez d'abord la manoeuvre d'ouverture précédée de l'alimentation de l'électroserrure si vous l'avez installé. La manoeuvre ouverture peut être stoppée, soit par les fins de course suivant utilisation (FCO), soit par la fin du réglage du temps de travail (TL), ou par la fonction stop. Pendant toute la période de temps d'ouverture, le clignotant et la lampe porte ouverte sont allumés. A la fonction stop ou fin de la manoeuvre, le clignotant s'éteint et la lampe porte ouverte reste allumés. A la fin du temps de pause, nous avons la fonction fermeture avec a nouveau la mise en fonction du clignotant. La manoeuvre fermeture peut être stoppée, soit par les fins de course fermeture suivant utilisation (FCF), soit par le réglage du temps de travail (TL), ou par la fonction stop. A la fin de cette manoeuvre, le clignotant et la lampe porte ouverte s'éteignent. Si pendant la manoeuvre de fermeture, un obstacle intervient sur les sécurités (ex. photocellule, barre palpeuse) nous obtenons l'inversion de la manoeuvre.

PROGRAMME DES FONCTIONS

- SWICH 1: fonction fermeture automatique
 - SWICH 1: off fermeture automatique. La manoeuvre fermeture se fait automatiquement après le temps de pause.
 - SWICH 1: on exclusion fermeture automatique. Dans cette position, il est nécessaire de donner une impulsion pour la fermeture du portail.
 - SWICH 2: temps de préavis.
 - SWICH 2: off exclusion du temps de préavis.
 - SWICH 2: on avec le temps de préavis.
- Le clignotant s'allume 5 secondes avant la mise sous tension des moteurs.

- SWICH 3: Fonction téléinversion.
- SWICH 3: off pendant la manoeuvre de fermeture, tout obstacle intervenant sur les sécurités (photocellule, barre palpeuse) provoque la rouverture des battants. Cette fonction n'intervient pas pendant l'ouverture.
- SWICH 3: on pendant la manoeuvre de fermeture, tout obstacle intervenant sur les sécurités (photocellule, barre palpeuse) provoque une pause des moteurs, tout le temps de l'obstacle. A la disparition de l'obstacle, la téléinvention des moteurs se réalise. A l'ouverture, tout obstacle provoque la pause des moteurs. A la disparition de l'obstacle, les moteurs poursuivent leur manoeuvre d'ouverture jusqu'à la fin de la fonction.

- SWICH 4: fonction de temps de pause en parallèle des fonction de sécurité.
- SWICH 4: off fonction standard
- SWICH 4: on mise en fonction des sécurité en parallèle du temps de pause. A chaque fois qu'il y'a obstacle ou fonction des photocellules a la fermeture, le temps de pause repart a zero. Cette fonction est particulièrement utilisée dans les cas de fonctionnement intensif, évitant les reouvertures intempestives a chaque passage devant les sécurités, pendant la fermeture cette fonction permet la reprise du temps de pause a chaque téléinversion.

- SWICH 5: fonction lumière de courtoisie ou clignotant.
 - SWICH 5: off fonction lumiere de courtoisie.
- Cette situation permet de raccorder, aux mêmes bornes (3/4) que le clignotant, l'éclairage de fonctionnement qui reste activé encore pendant environ 20° à la fin de n'importe quelle manoeuvre.

- SWICH 5: on fonction clignotant.
- On a l'allumage du clignotant juste le temps de la manoeuvre d'ouverture et de fermeture.

- SWICH 6: off
- SWICH 7: on fonctionnement pas à pas standard
- SWICH 8: off

A la première impulsion de pas à pas ou radio commande, on a l'ouverture; à la deuxième impulsion on a la fermeture, à la troisième impulsion l'ouverture (1re OUVRE 2e FERME 3e OUVRE).

- SWICH 6: on
- SWICH 7: on fonctionnement pas à pas mode 2
- SWICH 8: off

A la première impulsion de pas à pas ou radio commande, on a l'ouverture; à la deuxième impulsion on a la pause, à la troisième impulsion la fermeture, à la quatrième l'ouverture (1re OUVRE 2e STOP 3e FERME 4e OUVRE).

- SWICH 6: on
- SWICH 7: on fonctionnement pas à pas mode 3
- SWICH 8: off

A la première impulsion de pas à pas ou radio commande, on a l'ouverture; à la deuxième impulsion on a le stop, à la troisième impulsion la fermeture, à la quatrième l'ouverture (1re OUVRE 2e STOP 3e FERME 4e OUVRE).

- SWICH 6: off
- SWICH 7: off fonctionnement usage en collectivité
- SWICH 8: on

Après avoir la première impulsion de pas à pas, durant la manoeuvre d'ouverture il ne peut y avoir aucun changement du mouvement; le mouvement peut être modifié seulement en phase ou de fermeture. Cela permet d'éviter que plusieurs commandes successives, provenant de la radiocommande en phase d'ouverture d'une distance supérieure à la distance visible mettent fin au cycle de travail à peine commencé.

- SWICH 9: off lumière porte ouverte sans fin de course sur temps de travail.
- Si l'installation n'est pas munie de fin de course, utiliser cette configuration.

- SWICH 9: on lumière porte ouverte avec utilisation des fins de course.
- Si l'installation a besoin du fin de course, utiliser cette configuration (ex.: coullisant).

- SWICH 10: fonction passage piétons
- SWICH 10: on fonction standard
- SWICH 10: off nous obtenons la fonction passage piétons.

Avec cette fonction, pendant la manoeuvre d'ouverture, nous pouvons effectuer par la fonction stop un arrêt du mouvement ouverture (en fonction automatique), la logique redonnera, après le temps de pause préreglé l'ordre de fermeture. Pendant la manoeuvre de fermeture avec la fonction stop, nous obtenons l'arrêt du mouvement. Il sera nécessaire d'utiliser la fonction pas à pas pour obtenir une nouvelle manoeuvre.

- SWICH 11: fonction coup de belier
- SWICH 11: off fonction standard
- SWICH 11: on fonction coup de belier

Dans cette position, les moteurs donnent une impulsion a la fermeture avant l'ouverture, ceci permettant de liberer la serrure en cas de gel ou d'ouverture difficile. Le coup de belier ne peut être utilisé dans le cas ou la fonction temps de préavis a déjà été optée.

- SWICH 12: fonction retard 1° moteur a l'ouverture
- SWICH 12: off fonction standard
- SWICH 12: on fonction retard 1° moteur a l'ouverture dans cette position, le 1° moteur est retardé a l'ouverture de 2 a 3 secondes. Ceci permet de bien liberer l'électroserrure.

NOTA: l'installation et l'utilisation de l'armoire A3 devra être faite rigoureusement dans le respect des normes de sécurité en vigueur. Le constructeur ne pourra être tenu responsable pour toute installation non conforme.

CARACTERISTIQUES TECHNIQUES

- TENSION : 220 V.c.a. +/-10%
- TEMPERATURE DE FONCTIONNEMENT : -20°C + 70°C
- PUISSANCE MOTEUR MAX : 1/2Hp Monophasé
- PUISSANCE LUMIERE PORTE OUVERTE : 5W 24V
- SORTIE COURANT MAX : 24 V 1A
- TEMPS DE TRAVAIL : 8" A 42" sec. (augmentable de 8 a 118 sec.)
- TEMPS DE PAUSE : 2" A 60" sec.
- TEMPS DE RETARD 2° MOTEUR : 0 A 20" sec.
- TEMPS DE RETARD A L'OUVERTURE : 0 A 2" sec.
- DIMENSION ARMOIRE : 280 x 220 x 110 mm.

La société NICE se réserve le droit d'apporter toutes modifications a tout moment sans aucun préavis.

Pour les versions A3/1 et A3F/1 n'utilisez pas

SWITCH 1: Off	Automatische Schließung aktiviert	SWITCH 6: On	} Schrittfunktion modus 3 (Öffnet - Stop - Schließt - Öffnet)	
SWITCH 1: On	Automatische Schließung deaktiviert	SWITCH 7: On		
SWITCH 2: Off	Ankündigungszeit deaktiviert	SWITCH 8: Off		
SWITCH 2: On	Ankündigungszeit aktiviert	SWITCH 6: Off	} Wohnblockfunktion	
SWITCH 3: Off	Einstweilige Pause deaktiviert	SWITCH 7: Off		
SWITCH 3: On	Einstweilige Pause aktiviert	SWITCH 8: On		
SWITCH 4: Off	Pausenzeit mit deaktiviert Sicherheitsvorrichtung	SWITCH 9: Off	Kontrolleuchte Tor offen ohne Endschalter	
SWITCH 4: On	Aktivierung der pausenzeit mit er Sicherheitsvorrichtung	SWITCH 9: On	Kontrolleuchte Tor offen mit Endschalter	
SWITCH 5: Off	Beleuchtung aktiviert	SWITCH 10: Off	Einstweiliger Halt aktiviert	
SWITCH 5: On	Blinklicht aktiviert	SWITCH 10: On	Einstweiliger Halt deaktiviert	
SWITCH 6: Off	} Standard schrittfunktion (Öffnet - Schließt - Öffnet)	SWITCH 11: Off	Druckstoß deaktiviert	
SWITCH 7: Off			SWITCH 11: On	<u>Druckstoß aktiviert</u>
SWITCH 8: Off			SWITCH 12: Off	Verzögerun 1. motor in Öffnung deaktiviert
SWITCH 6: On	} Schrittfunktion modus 2 (Öffnet - Pause - Schließt - Öffnet)	SWITCH 12: On	Verzögerun 1. motor in Öffnung aktiviert.	
SWITCH 7: Off				
SWITCH 8: Off				

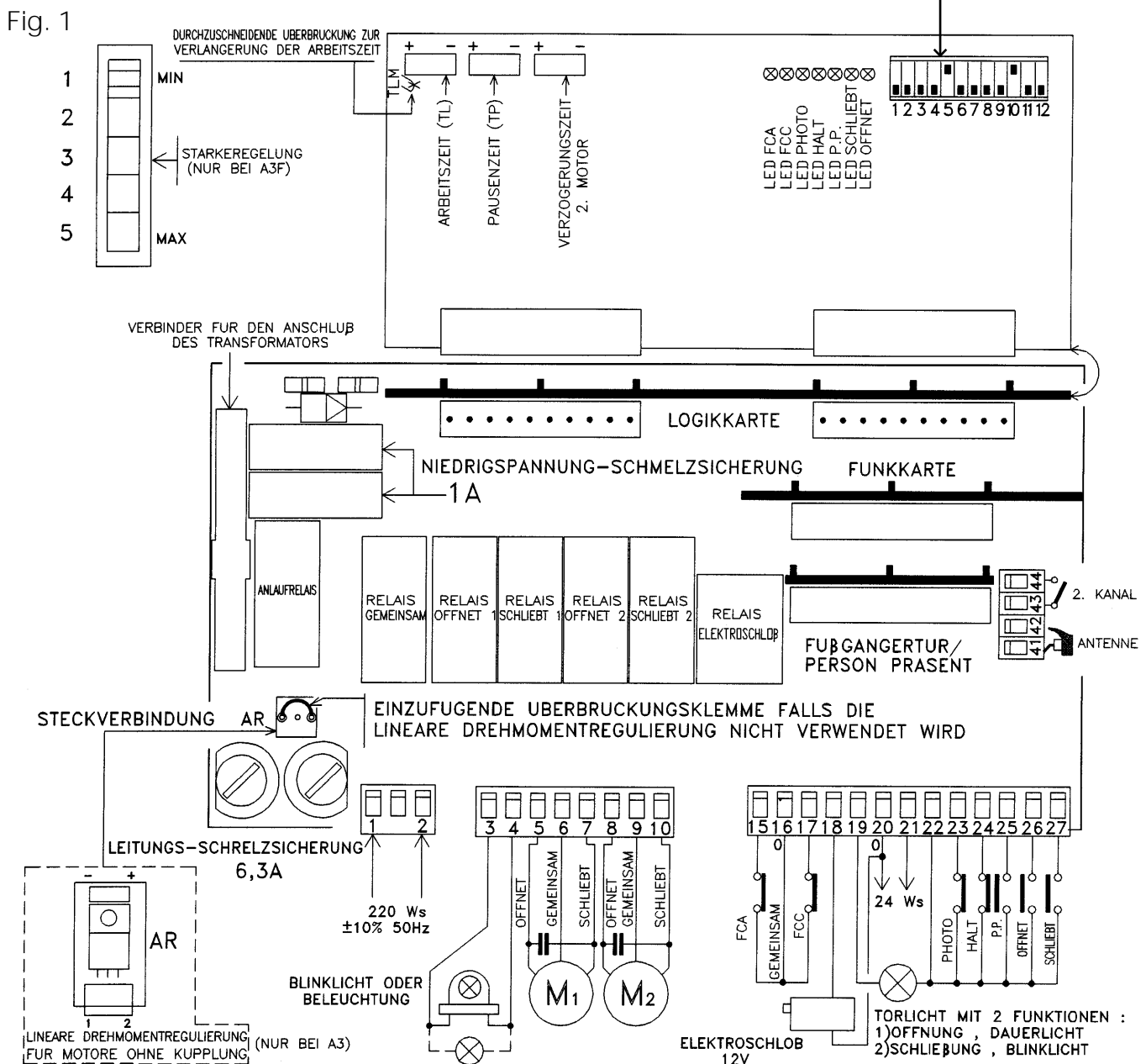

NB.: 1) An allen Zentralen A3 mit Drehmomentregulierung ist eine Kraftanlauf von ca: 1 Sek. vorgesehen, um die Schwungkraft bei jeder Bewegung des Tores überwinden zu können.
2) Sollte bei der Installation eine Elektrosperre erforderlich sein, muß diese mit den Klemmen 3-4 verbunden werden (parallel zum Blinklicht).

A: BESCHREIBUNG KLEMMENBRETT:

A1	Klemmen 1- 2	• Netzeingang 220 V Ws abgesichert mit Schmelzsicherungen gegen Kurzschlüsse oder Blitze und Überspannungsableiter.
A2	Klemmen 3 - 4	• Ausgang Blinker oder Beleuchtung
A3	Klemmen 5 - 6 - 7	• Ausgang 1. Motor zur Klemme Nr. 6 gemeinsam 1. Motor
A4	Klemmen 8 - 9 - 10	• Ausgang 2. Motor zur Klemme Nr. 9 gemeinsam 2. Motor
A5	Klemme 15	• Eingang Öffnungsendschalter (FCA) Ruhekontakt
A6	Klemme 16 (0v)	• Gemeinsamer Eingang für Öffnungs-endschalter (FCA) und Schließendschalter (FCC)
A7	Klemme 17	• Eingang Schließendschalter (FCC) Ruhekontakt
A8	Klemme 18	• Ausgang Elektrosperre - Steuerung 12V
A9	Klemme 19	• Ausgang Kontrolllicht Tor offen
A10	Klemmen 20 (0V)-21(24V)	• Ausgang 24 Ws max. 1A Für Schutz- und Sicherheitsvorrichtungen mit Schmelzsicherung abgesichert
A11	Klemme 22	• Gemeinsamer Eingang für die Knöpfe Halt, Schrittfunktion, öffnet, schließt. Für die Sicherheitsvorrichtungen und das Licht "Tor offen".
A12	Klemme 23	• Gemeinsamer Sicherheitsvorrichtungen (Photo) Ruhekontakt
A13	Klemme 24	• Eingang Halt-Knopf (Halt) Ruhekontakt
A14	Klemme 25	• Eingang Schrittfunktionsknopf (PP) Arbeitskontakt
A15	Klemme 26	• Eingang Öffnungs-Knopf (AP) Arbeitskontakt
A16	Klemme 27	• Eingang Schließ-Knopf (CH) Arbeitskontakt

B: BESCHREIBUNG ANTENNENKLEMMENBRET

B1	Klemme 41	• Steuerzentrale Antenne
B2	Klemme 42	• Antennenbefleuchtung
B3	Klemme 43	• Ausgang 2, Funkkanal
B4	Klemme 44	• Ausgang 2, Funkkanal

ANMERKUNG: Das Klemmenbrett ist vollständig herausziehbar, um die Installation der Zentrale zu erleichtern.

Während die Verbindungen vorgenommen, bzw. die verschiedenen Karten eingesteckt werden, darf die Zentrale A3 nicht mit Strom versorgt werden. Wenn die Ruhekontakte oder-knöpfe nicht verwendet werden, Überbrückungsklemmen zwischen den betroffenen Klemmen anbringen.

INSTALLATIONSANLEITUNG

A) Nachdem die Anschlüsse wie oben aufgeführt, und alle von der Vorschrift **UNI 8612** vorgesehenen sicherheits-und Signalvorrichtungen installiert wurden, wird die Zentrale **A3** mit Strom versorgt. Die Spannungen kontrollieren und sicherstellen, daß kein Brummen und keine anomale Erregungen auftreten. Überprüfen, ob die Led-Anzeigen HALT/PHOTO/FCA/FCC aufleuchten und kontrollieren, ob sie bei Eingreifen der einzelnen Eingänge erlöschen. Falls die LED- Anzeigen nicht aufleuchten, müssen die entsprechenden Anschlüsse an den Eingängen überprüft werden.

B) Für einen korrekten Betrieb der Zentrale **A3** müssen die Sicherheitsvorrichtungen perfekt ausgerichtet sein.

C) Falls eine Drehmomentregulierung am Motor vorgenommen werden soll, muß bei der Ausführung **A3** die AR-Karte in den entsprechenden Verbinder gesteckt werden; falls diese Vorrichtung nicht verwendet wird, muß man sicherstellen, daß am Verbinder die Überbrückungsklemme eingesetzt ist, während bei der Ausführung **A3F** die Regulierung durch Verstellen der 5 Stellungen des Umschalters durchgeführt wird (siehe Abb. 1).

D) Den Öffnungsknopsp drücken, die Steuerung mit dem entsprechenden LED anzeigen und die korrekte Öffnungsbewegung kontrollieren. Sollte diese nicht korrekt sein, muß bzw. müssen die Phase (n) des Motores bzw. der Motore geändert werden. Falls die Automatisierung Endschalter erfordert, muß die Funktionstüchtigkeit derselben überprüft, und eventuell der Öffnungsendschalter (FCA) mit dem Schließendschalter (FCC) ausgetauscht werden.

E) Die Einstellung der Arbeitszeit TL, der Schließzeit 2 Motor T2M und gegebenenfalls der Pausenzeit TP vornehmen, siehe Abb. 1.

STANDARDBETRIEB

Mit dem wie auf Abb.1 dargestellt eingestellten dip switch führt die Zentrale **A3** beim ersten Schritt-oder Funksteuerungsimpuls als ersten Arbeitsgang das "Öffnen" durch; falls ein Elektroschloß installiert ist, wird an dieses vorher ein Freigabe-Impuls gesendet. Dieser Arbeitsgang wird entweder vom Öffnungsendschalter; oder bei Ablauf der Arbeitszeit, oder vom Haltknopf unterbrochen. Für die ganze Dauer dieser Arbeitsgangs bleiben das Blinklicht und die Tor-Kontrollleuchte in Funktion. Bei Stoppen oder Vorgangsende erlischt das Blinklicht und die Kontrollleuchte "Tor offen" bleibt eingeschaltet. Am Ende der Pausenzeit wird das Schließmanöver durchgeführt, folglich wird das Blinklicht wieder eingeschaltet. Das Ende dieses Arbeitsgangs wird entweder vom Schließendschalter (FCC), falls installiert, oder vom Haltknopf, oder bei Ablauf der Arbeitszeit unterbrochen. Am Ende des Vorgangs erlöschen sowohl das Blinklicht als auch die Kontrollleuchte "Tor offen". Wenn beim Schließvorgang die Sicherheitsvorrichtungen ausgelöst werden, erfolgt die Umkehrung des Vorgangs.

PROGRAMMIERBARE FUNKTIONEN

SWICH 1: Ausschluß der automatischen Schließung

SWICH 1: off Automatische Schließung aktiviert
Der Schließvorgang wird nach einer vorher eingegebenen Pausenzeit automatisch durchgeführt.

SWICH 1: on Automatische Schließung deaktiviert.
Nach dem Öffnungsvorgang bleibt die Zentrale A3 solange in Pausedstellung bis ein anderer Impuls abgegeben wird.

SWICH 2: Aktivierung Vorankündigungszeit.
SWICH 2: off Vorankündigungszeit deaktiviert.

SWICH 2: on Vorankündigungszeit aktiviert
Das Blinklicht leuchtet 4 Sekunden vor Beginn des Öffnungs- bzw. Schließzyklus auf.

SWICH 3: Aktivierung einstuweilige Pause
SWICH 3: off einstuweilige Pause deaktiviert

Bei den Schließvorgängen löst das Einschreiten der Photozellen eine Umkehrung der Öffnungsbewegung aus. Bei den Öffnungsvorgängen bleibt das Einschreiten der Photozellen unbeachtet.

SWICH 3: on einstuweilige Pause aktiviert.
Bei den Schließvorgängen löst das Einschreiten der Photozellen ein einstuweiliges Aussetzen der Bewegung aus; wenn der Lichtstrahl der Photozellen frei ist, erfolgt die Umkehrung der Bewegung und somit die Öffnung. Bei den Öffnungsvorgängen löst das Einschreiten der Photozellen ein einstuweiliges Aussetzen der Bewegung aus; wenn der Lichtstrahl der Photozellen frei ist, wird die Öffnungsbewegung bis zur Pause fortgesetzt.

SWICH 4: Aktivierung der Pausenzeit mit Sicherheitsvorrichtungen.
SWICH 4: off Standardbetrieb

SWICH 4: on Pausenzeit mit Sicherheitsvorrichtungen aktiviert.
Jedesmal, wenn der Lichtstrahl der Photozellen während der Pause unterbrochen wird, wird die eingestellte Pausenzeit rückgestellt und beginnt, die Zeit wieder von vorne zu zählen. Diese Spezialfunktion kann überall dort zur Anwendung kommen, wo die Automatisierung sehr häufig benutzt wird (z.B. Wohnhäuser, öffentliche Einrichtungen, Parkplätze usw.).

SWICH 5: Aktivierung der Beleuchtung oder des Blinklichts
SWICH 5: off Beleuchtung aktiviert

Diese funktion gestattet, an denselben klemmen(3/4) des Blinklichts die Beleuchtung anzuschließen, die am Ende jedes Vorgangs für ca. weitere 20 Sekunden eingeschaltet bleibt.

SWICH 5: on Blinklicht aktiviert.
Das Blinklicht leuchtet nur während der Öffnung und Schließung auf.

SWICH 6 off - SWICH 7 off - SWICH 8 off: Standard - Schrittfunktion beim ersten Schritt-oder Funkimpuls erfolgt die Öffnung, beim zweiten Impuls erfolgt die Schließung und beim dritten Impuls die Öffnung (1 öffnet - 2 schließt - 3 öffnet).

SWICH 6 on - SWICH 7 off - SWICH 8 off: Schrittfunktion Modus 2 beim ersten Schritt-oder Funkimpuls erfolgt die Öffnung, beim zweiten Impuls die Pause, beim dritten Impuls die Schließung und beim vierten Impuls die Öffnung (1 öffnet - 2 Pause - 3 schließt - 4 öffnet).

SWICH 6 on - SWICH 7 on - SWICH 8 off: Schrittfunktion Modus 3 beim ersten Schritt-oder Funkimpuls erfolgt die Öffnung, beim zweiten Impuls wird gestoppt, beim dritten Impuls erfolgt die Schließung und beim vierten Impuls die Öffnung (1 öffnet - 2 stoppt - 3 schließt - 4 öffnet).

SWICH 6 off - SWICH 7 off - SWICH 8 on: Wohnblockfunktion
Nach Abgabe des ersten Schrittimpuls kann während des Öffnungsvorganges keine Bewegungsänderung erfolgen; die Bewegung kann nur während der Pause oder während des Schließvorganges geändert werden. Dadurch kann verhindert werden, daß mehrere aufeinanderfolgende Steuerungen, die während der Öffnung von einer Entfernung, die größer als die Sichtweite ist, gefunkt werden, den gerade begonnenen Arbeitszyklus beenden.

SWICH 9 off: Kontrolleuchte "Tor offen" ohne Endschalter. Falls die Anlage ohne Endschalter ist, muß diese Konfiguration verwendet werden.

SWICH 9 on: Kontrolleuchte "Tor offen" mit Endschalter.
Falls die Anlage Endschalter erfordert, muß diese Konfiguration verwendet werden.

SWICH 10: Aktivierung einstuweiliger Halt
SWICH 10: off einstuweiliger Halt aktiviert

Bei der Öffnung kann mit dem Halt-Knopf ein einstuweiliges Anhalten der Bewegung erzielt werden, wodurch eine Pausenzeit beginnt, nach deren Ablauf der Schließvorgang erfolgt. Beim Schließvorgang wird die Bewegung bei Betätigen des Halt-Knopfes angehalten bis ein weiterer Schrittimpuls gegeben wird.

SWICH 10: on Standardbetrieb
SWICH 11: Aktivierung Druckstoß
SWICH 11: off Standardbetrieb

SWICH 11: on Druckstoß aktiviert
Vor dem Öffnungsvorgang wird zur Freigabe des Elektroschloßes ein Schließimpuls abgegeben. Diese Funktion ist nützlich, wenn die Witterungsverhältnisse besonders ungünstig sind (im Winter, mit Schnee, Eis usw.). **Der Druckstoß wird nicht ausgeführt wenn die Vorankündigungszeit aktiviert ist.**

SWICH 12: Aktivierung Verzögerung 1. Motor in Öffnung
SWICH 12: off Standardbetrieb

SWICH 12: on Verzögerung 1. Motor in Öffnung aktiviert
Beim Öffnungsvorgang wird der 1. Motor um 2-3 Sekunden verzögert. Diese besondere Funktion findet in den Fällen Anwendung, in denen das Elektroschloß benutzt wird, oder wo Türen mit beträchtlicher Stärke vorhanden sind.

TECHNISCHE EIGENSCHAFTEN

- STROMVERSORGUNG	: 220 Ws ±10% 50Hz
- BETRIEBSTEMPERATUR	: -20°C bis + 70°C
- MAX. MOTORLEISTUNG	: 1/2PS Einphasig
- MAX. LEISTUNG TORLICHT	: 5W 24V
- MAX. STROMSTARKE 24V-AUSGANG	: 1A
- ARBEITSZEIT	: 8" Sek. bis 42" Sek. (erhöhrbar vor 8 bis 118 Sek.)
- PAUSENZEIT	: 2" Sek. bis 60" Sek.

VERZÖGERUNGSZEIT 2 MOTOR : 0 bis 20" Sek.

PHASENVERSCHIEBUNGSZEIT BEI ÖFFNUNG : 0 bis 2" Sek.

ABMESSUNGEN DES BEHÄLTERS : 280 x 220 x 110 mm.

Die Fa. NICE spa behält sich das Recht vor, jederzeit und ohne vorherige Benachrichtigung Änderungen vorzunehmen.

Nicht für die ausführung A3/1 und A3F/1 verwenden

 Nicht für die ausführung A3/1 und A3F/1 verwenden

SWITCH 1: Off	Cierre automático activado	SWITCH 6: On	} Funcionamiento paso-paso modo 3 (abre-stop-cierra-abre)	
SWITCH 1: On	Cierre automático desactivado	SWITCH 7: On		
SWITCH 2: Off	Tiempo aviso previo desactivado	SWITCH 8: Off		
SWITCH 2: On	Tiempo aviso previo activado	SWITCH 6: Off	} Funcionamiento colectivo	
SWITCH 3: Off	Pausa temporal desactivada	SWITCH 7: Off		
SWITCH 3: On	Pausa temporal activada	SWITCH 8: On		
SWITCH 4: Off	Tiempo pausa con dispositivo de seguridad desactivado	SWITCH 9: Off	Indicador cancela abierta sin fin de carrera	
SWITCH 4: On	Habilitación tiempo pausa con dispositivo de seguridad activado	SWITCH 9: On	Indicador cancela abierta con fin de carrera	
SWITCH 5: Off	Luz de cortesía activada	SWITCH 10: Off	Alto temporal activado	
SWITCH 5: On	Luz intermitente activada	SWITCH 10: On	Alto temporal desactivado	
SWITCH 6: Off	} Funcionamiento paso-paso estándar (abre-cierra-abre)	SWITCH 11: Off	Golpe de ariete desactivado	
SWITCH 7: Off			SWITCH 11: On	Golpe de ariete activado
SWITCH 8: Off			SWITCH 12: Off Retardo 1° motor en apertura desactivado SWITCH 12: On Retardo 1° motor en apertura activado	
SWITCH 6: On	} Funcionamiento paso-paso modo 2 (abre-pausa-cierra-abre)			
SWITCH 7: Off				
SWITCH 8: Off				

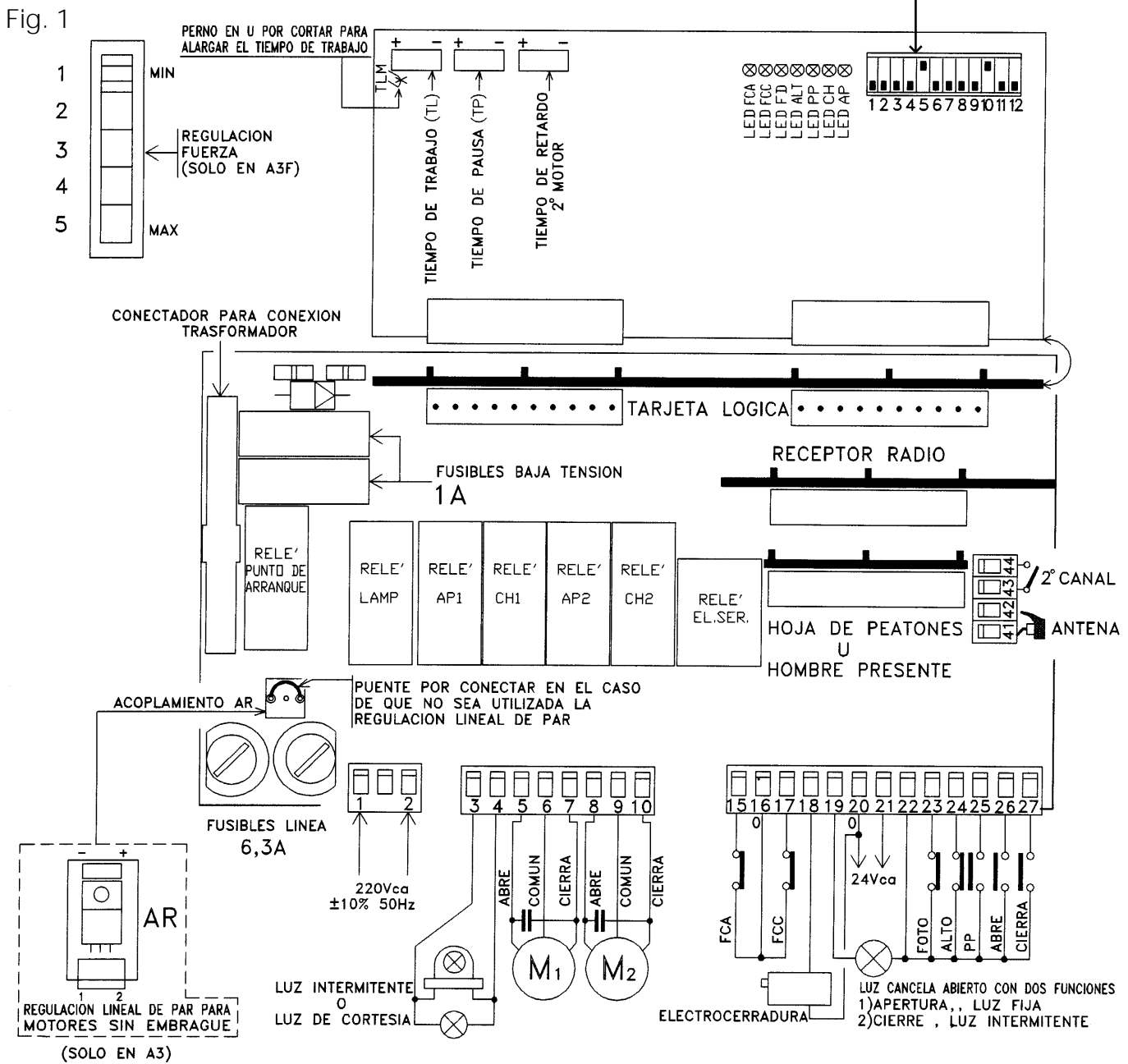

NOTA: 1) en todas las centrales A3 con regulación de par está previsto un punto de fuerza de aproximadamente 1 seg. para poder superar la inercia en cualquier movimiento de la cancela.
 2) en el caso de que la instalación necesite un electro-bloqueo, conectarlo a los bornes 3 - 4 (en paralelo con la luz intermitente).

A: DESCRIPCIÓN CAJA DE BORNES:

A1	bornes 1 - 2	• Entrada línea 220 V.c.a. Protegido con fusibles contra los cortocircuitos o los rayos y descargador para sobretensiones.
A2	bornes 3 - 4	• Salida intermitente o luz cortesía.
A3	bornes 5 - 6 - 7	• Salida 1° motor al borne n. 6 común 1° motor
A4	bornes 8 - 9 - 10	• Salida 2° motor al borne n. 9 común 2° motor
A5	borne 15	• Entrada fin de carrera abre (FCA) contacto NC
A6	borne 16 (0 V.)	• Entrada común para fin de carrera abre (FCA) y fin de carrera cierra (FCC)
A7	borne 17	• Entrada fin de carrera cierra (FCC) contacto NC
A8	borne 18	• Salida mando electrocerradura 12V
A9	borne 19	• Salida luz indicador cancela abierta.
A10	bornes 20 (0V)-21(24V)	• Salida 24 V.c.a. máx 1A para dispositivos de protección y seguridad protegida con fusible.
A 11	borne 22	• Entrada común para los pulsadores alto, paso paso, abre, cierra. Para los dispositivos de seguridad y la luz de cancela abierta.
A12	borne 23	• Entradas dispositivos de seguridad (FOTO) contacto NC
A13	borne 24	• Entrada pulsador de alto (ALT) contacto NC
A14	borne 25	• Entrada pulsador de paso paso (PP) contacto NA
A15	borne 26	• Entrada pulsador abre (AP) contacto NA
A16	borne 27	• Entrada pulsador cierra (CH) contacto NA

B: DESCRIPCIÓN CAJA DE BORNES ANTENA

B1	borne 41	• Central antena
B2	borne 42	• Funda antena
B3	borne 43	• Salida 2° canal radio
B4	borne 44	• Salida 2° canal radio

Nota: La caja de bornes es totalmente extraíble para facilitar la instalación de la central.

Mientras se efectúan las conexiones, o se acoplan las distintas tarjetas, la central A3 no tiene que estar alimentada. Si los contactos o pulsadores NC no son utilizados conectar en puente los correspondientes terminales.

INSTRUCCIÓN PARA LA INSTALACIÓN

A) Una vez efectuadas las conexiones como se ha explicado anteriormente, y de haber instalado todos los dispositivos de seguridad y señalización que las normas UNI 8612 prevén, alimentar la central A3 controlando las tensiones, y comprobar que no haya ruidos ni excitaciones anómalas.

Comprobar que los Led de ALT/FOTO/FCA/FCC estén encendidos, controlando que los Led se apaguen al intervenir cada uno de los accesos. Si los Led permanecieran apagados, controlar las respectivas conexiones en los accesos.

B) Los dispositivos de seguridad tienen que estar perfectamente alineados para el correcto funcionamiento de la central A3.

C) Si se desea efectuar una regulación de par en el motor, es necesario en la versión A3 introducir en el respectivo conector la tarjeta AR, si este dispositivo no es utilizado, comprobar que en el conector se encuentre introducido el hierro en U, mientras que en la versión A3F efectuar la regulación interviniendo en las 5 posiciones del conmutador, véase FIG. 1.

D) Apretar el pulsador "abre" visualizando el mando con el respectivo Led y verificar el exacto movimiento de apertura. Si así no fuera, invertir las fases/e de los motores/motor. Si la automatización necesita el fin de carrera, comprobar el exacto funcionamiento de los mismos y, eventualmente, intercambiar el fin de carrera "abre" (FCA) con el fin de carrera "cierra" (FCC).

E) Efectuar la regulación para el tiempo de trabajo TL, [para el tiempo de cierre 2° motor T2M]y, si requerida, la regulación de la pausa TP, véase fig. 1.

F) Introducir en el respectivo conector el receptor radio, controlando el funcionamiento del radiomando y de todas las seguridades y circuitos de mando.

FUNCIONAMIENTO ESTÁNDAR

Con el dip switch predispuesto como en la fig. 1, al primer impulso de paso paso o radiomando, la central A3 hace como primera maniobra "abre", precedida por un impulso de desbloqueo en la electrocerradura, si se encuentra instalada: esta maniobra es interrumpida o por el fin de carrera, si está instalada (FCA), o por el final del tiempo de trabajo, o bien por el pulsador de stop. Durante todo el período de esta maniobra el intermitente y el indicador luminoso de cancela abierta permanecen en función. Al llegar al stop o al final de maniobra, el intermitente se apaga y el indicador luminoso de cancela abierta permanece encendida. Al finalizar el tiempo de pausa se produce la maniobra de cierre, por lo tanto se enciende el intermitente.

El final de esta maniobra es interrumpido por el fin de carrera "cierra" (FCC) si está instalado o por el pulsador de stop, o por el final del tiempo de trabajo. Al final de esta maniobra el intermitente y el indicador luminoso de cancela abierta se apagan. Si en la maniobra "cierra" intervienen los dispositivos de seguridad se obtiene la inversión de la maniobra.

FUNCIONES PROGRAMABLES

- SWICH 1: exclusión cierre automático
- SWICH 1: off cierre automático activado

La maniobra "cierra" es efectuada automáticamente una vez transcurrido el tiempo de pausa fijado.

- SWICH 1: on cierre automático desactivado

Después de la maniobra "abre" la central A3 permanece en pausa hasta que sea daré un nuevo impulso.

- SWICH 2: habilitación tiempo aviso previo.

- SWICH 2: off tiempo aviso previo desactivado.

- SWICH 2: on tiempo aviso previo activado.

Antes de empezar el ciclo de apertura o cierre la luz intermitente se enciende con 4° segundos de adelanto

• SWICH 3: habilitación pausa temporal.
• SWICH 3: off pausa temporal desactivada.

En la maniobra de cierre la intervención de las fotocélulas provoca la inversión del movimiento en apertura. En la maniobra de apertura la intervención de las fotocélulas no está considerada.

• SWICH 3: on pausa temporal activada.

En la maniobra de cierre la intervención de las fotocélulas provoca una pausa temporal del movimiento en apertura; cuando el rayo de las fotocélulas quede libre, se efectúa la inversión del movimiento que provoca la apertura. En la maniobra de apertura la intervención de las fotocélulas provoca una pausa temporal del movimiento; cuando el rayo de las fotocélulas quede libre, la maniobra de apertura continuará hasta la pausa.

• SWICH 4: habilitación tiempo pausa con dispositivos de seguridad.
• SWICH 4: off funcionamiento estándar

• SWICH 4: on tiempo pausa activado con dispositivos de seguridad.

Cada vez que el rayo de la fotocélula es interrumpido durante la pausa fijada, es restablecido comenzando un nuevo cómputo del tiempo. Esta particular función puede ser adoptada cuando la utilización de la automatización resulte muy frecuente. (Ej. en viviendas colectivas, lugares públicos, aparcamientos, etc.).

• SWICH 5: habilitación luz de cortesía o intermitente.

• SWICH 5: off luz de cortesía activada.

Esta condición permite conectar en los mismos terminales (3/4) del intermitente, la luz de cortesía que permanece activada durante el final de cualquier maniobra durante otros 20" aproximadamente.

• SWICH 5: on intermitente activado.

Se obtiene el encendido del intermitente sólo durante el tiempo de la maniobra de apertura o de cierre.

• SWICH 6: off - SWICH 7 off - SWICH 8 off: funcionamiento paso-paso estándar; al primer impulso de paso paso o radio se provoca la apertura, al segundo impulso se provoca el cierre, al tercer impulso la apertura (1° ABRE 2° CIERRA 3° ABRE)

• SWICH 6: on - SWICH 7 off - SWICH 8 off: funcionamiento paso-paso modo 2; al primer impulso de paso paso o radio se provoca la apertura, al segundo impulso se provoca la pausa, al tercer impulso el cierre, al cuarto la apertura (1° ABRE -2° PAUSA - 3° CIERRA - 4° ABRE).

• SWICH 6: on - SWICH 7 on - SWICH 8 off: funcionamiento paso-paso modo 3; al primer impulso de paso paso o radio se provoca la apertura, al segundo impulso se provoca el alto, al tercer impulso el cierre, al cuarto la apertura (1° ABRE -2° STOP - 3° CIERRA - 4° ABRE).

• SWICH 6: off - SWICH 7 off - SWICH 8 on: funcionamiento colectivo.

Después de haber dado el primer impulso de paso-paso, durante la maniobra de apertura no puede producirse ningún cambio del movimiento: el movimiento puede ser variado únicamente en fase de pausa o cierre. Esto permite el poder evitar que varios mandos sucesivos, radiotransmitidos en fase de apertura desde una distancia superior a la visible, hagan finalizar el ciclo de trabajo recién comenzado.

• SWICH 9: off indicador cancela abierta sin fin de carrera. Si la instalación no está equipada con fin de carrera, utilizar esta configuración.

• SWICH 9: on indicador cancela abierta con fin de carrera.

Si la instalación necesita de fin de carrera utilizar esta configuración.

• SWICH 10: habilitación alto temporal.

• SWICH 10: off alto temporal activado.

En la maniobra de apertura se puede efectuar con el pulsador de stop una parada temporal del movimiento, dando comienzo así al tiempo de pausa, al finalizar el cual se efectúa la maniobra de cierre. En la maniobra de cierre con el pulsador de stop se produce una parada del movimiento hasta que se da un nuevo impulso de paso-paso.

• SWICH 10: on funcionamiento estándar

• SWICH 11: habilitación golpe de ariete.

• SWICH 11: off funcionamiento estándar.

• SWICH 11: on golpe de ariete activado.

La maniobra de apertura es precedida por un impulso de cierre para liberar la electrocerradura. Esta función, útil cuando las condiciones del tiempo son más bien rígidas (en invierno, con nieve, hielo, etc.) el golpe de ariete no es efectuado en caso de que el tiempo de aviso previo esté activado.

• SWICH 12: habilitación retardo 1° motor en apertura.

• SWICH 12: off funcionamiento estándar

• SWICH 12: on retardo 1° motor en apertura activado.

En la maniobra de apertura el primer motor está retardado 2/3" esta función particular se emplea cuando se utilice la electrocerradura o cuando existan hojas de espesor considerable.

CARACTERÍSTICAS TÉCNICAS

ALIMENTACIÓN	: 220 V.c.a. +/-10% 50Hz
TEMPERATURA DE EJERCICIO	: -20°C +70°C
POTENCIA MÁX MOTOR	: 1/2 Hp Monofásico
POTENCIA MÁX LUZ CANCELA	: 5W 24V
CORRIENTE MÁX SALIDA 24V	: 1A
TIEMPO TRABAJO	: 8" a 42" seg. (aumentable de 8 a 118 seg.)
TIEMPO PAUSA	: 2" a 60" seg.
TIEMPO RETARDO 2° MOTOR	: 0 a 20" seg.
TIEMPO DESFASE EN APERTURA	: 0 a 2" seg.
DIMENSIONES CONTENEDOR	: 280 X 220 X 110 mm.

La firma NICE se reserva el derecho de aportar modificaciones en cualquier momento que lo considere oportuno, sin previo aviso.



En las versiones A3/1 - A3F/1 no usar

- I** Istruzioni per il montaggio della centrale MINDY.
- F** Instructions pour le montage de l'unité MINDY.
- E** Instrucciones para el montaje de la central MINDY.

- GB** Instructions for assembly of the MINDY control unit.
- D** Anweisungen für die Montage der Steuerzentrale MINDY.

I Inserire le due viti negli appositi fori superiori facendole scorrere sulla guida, come fig. A avvitandole parzialmente. Ruotare di 180° la centrale e ripetere la stessa operazione con le altre 2 viti. Fissare a parete la centrale.

GB Insert the two screws in the upper holes provided, sliding them on the guide as in fig. A and partly screwing them in. Turn the control unit through 180° and perform the same operation with the other 2 screws. Fix the control unit on to the wall.

F Introduire les deux vis dans les trous supérieurs en les faisant coulisser sur la glissière, comme l'indique la Fig. A, en les vissant partiellement. Tourner l'unité sur 180° et répéter même opération avec les 2 autres vis. Fixer l'unité au mur.

D Die zwei Schrauben in ihre oberen Löcher einfügen und wie in Abb. A gezeigt auf der Führung gleiten lassen, dann teilweise anschrauben. Die Zentrale um 180° drehen und das gleiche mit den zwei anderen Schrauben ausführen. Die Zentrale an der Wand befestigen.

E Introduzca los dos tornillos en los respectivos agujeros superiores haciéndolos deslizar sobre la guía como muestra la Fig. A, atornillándolos parcialmente, gire 180° la central y repita la misma operación con los otros dos tornillos. Fije la central a la pared.

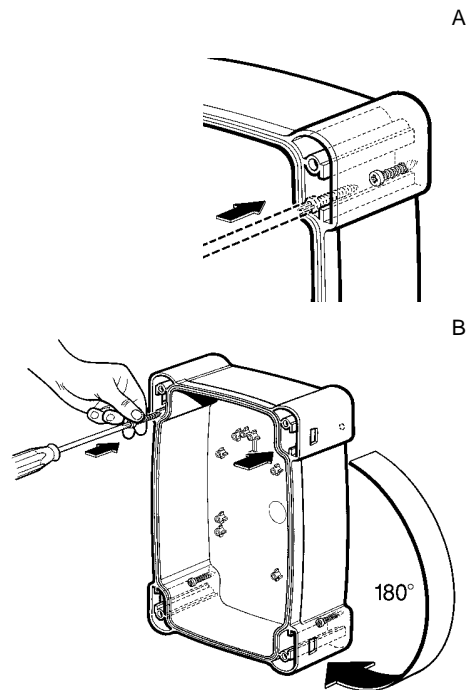

I Inserire il coperchio dalla parte desiderata (con apertura a destra o sinistra), premere con forza in corrispondenza delle frecce.

GB Fix the cover on the desired part (with opening on the right or left), press firmly on the arrows.

F Placer le couvercle dans la position voulue (avec l'ouverture à droite ou à gauche), appuyer fortement au niveau des flèches.

D Den Deckel wie gewünscht aufsetzen (mit Rechts- oder Linksöffnung). Kräftig drücken, wo die Pfeile vorhanden sind.

E Introduzca la tapa en la parte deseada (con apertura a derecha o izquierda), apriete con fuerza en correspondencia de las flechas.

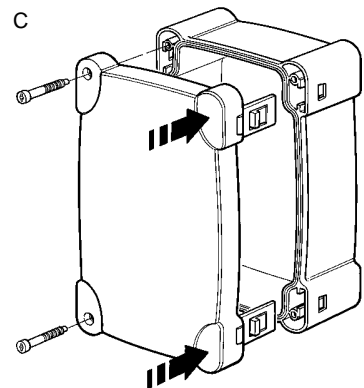

I Per togliere il coperchio premere con un cacciavite sul punto di incastro e contemporaneamente spingere verso l'alto.

GB To remove the cover, press with a screwdriver on the join and push upwards at the same time.

F Pour enlever le couvercle, appuyer avec un tournevis sur le point d'encastrement et en même temps pousser vers le haut.

D Zum Abnehmen des Deckels mit einem Schraubenzieher auf den Einspannpunkt A drücken und gleichzeitig nach oben schieben.

E Para quitar la tapa apriete con un destornillador en el punto de encastre y contemporáneamente empuje hacia arriba.

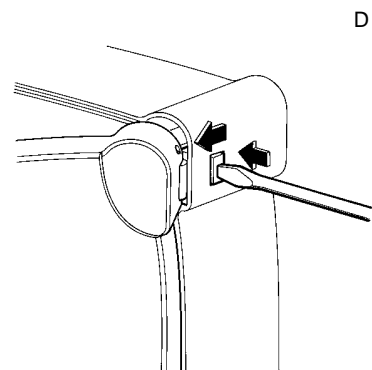

nice

NICE SPA - Via Pezza Alta, 13 - Z.I. di Rustignè
 31046 ODERZO - TV - ITALY
 Tel. 0422 853838 - Fax 0422 853585
 http://www.niceforyou.com - email: info@niceforyou.com