

CT1RD

Centrale per un motore 230 Vac, per serranda o cancello scorrevole
 Control unit for a 230 Vac motor, for a rolling shutter or sliding gate
 Logique de commande pour un moteur 230 Vca, pour rideaux métalliques ou portail coulissant
 Central para un motor 230 Vca, para cierres enrollables o puerta de corredera
 Steuergerät für einen Motor 230 Vac, für Rolladen oder Schiebetor

1	Avvertenze per la sicurezza	pag. 3
2	Introduzione al prodotto	pag. 4
2.1	Descrizione della centrale	pag. 4
2.2	Descrizione dei collegamenti	pag. 4
2.3	Modelli e caratteristiche tecniche	pag. 4
2.4	Elenco cavi necessari	pag. 5
3	Verifiche preliminari	pag. 5
4	Installazione del prodotto	pag. 6
4.1	Collegamenti elettrici	pag. 6
4.2	Installazione del prodotto	pag. 7
4.3	Apprendimento dei trasmettitori	pag. 7
4.4	Apprendimento della corsa	pag. 8
4.5	Settaggio chiusura automatica	pag. 8
4.6	Settaggio funzionamento pedonale	pag. 8
4.7	Uscita dalla programmazione	pag. 9
4.8	Reset della centrale	pag. 9
5	Collaudo e messa in servizio	pag. 9
5.1	Collaudo	pag. 9
5.2	Messa in servizio	pag. 9
6	Approfondimenti	pag. 10
7	Istruzioni ed avvertenze destinate all'utilizzatore finale	pag. 11
8	Dichiarazione CE di conformità	pag. 55

1 - AVVERTENZE PER LA SICUREZZA

ATTENZIONE – ISTRUZIONI ORIGINALI – importanti istruzioni di sicurezza. È importante per la sicurezza delle persone seguire le seguenti istruzioni di sicurezza. Conservare queste istruzioni.

Leggere attentamente le istruzioni prima di eseguire l'installazione.

La progettazione e la fabbricazione dei dispositivi che compongono il prodotto e le informazioni contenute nel presente manuale rispettano le normative vigenti sulla sicurezza. Ciò nonostante un'installazione e una programmazione errata possono causare gravi ferite alle persone che eseguono il lavoro e a quelle che useranno l'impianto. Per questo motivo, durante l'installazione, è importante seguire attentamente tutte le istruzioni riportate in questo manuale.

Non procedere con l'installazione se si hanno dubbi di qualunque natura e richiedere eventuali chiarimenti al Servizio Assistenza Key Automation.

Per la legislazione Europea la realizzazione di una porta automatica o un cancello automatico deve rispettare le norme previste dalla Direttiva 2006/42/CE (Direttiva Macchine) e in particolare, le norme EN 12445; EN 12453; EN 12635 e EN 13241-1, che consentono di dichiarare la conformità dell'automazione.

In considerazione di ciò, il collegamento definitivo dell'automatismo alla rete elettrica, il collaudo dell'impianto, la sua messa in servizio e la manutenzione periodica devono essere eseguiti da personale qualificato ed esperto, rispettando le istruzioni riportate nel riquadro "Collaudo e messa in servizio dell'automazione".

Inoltre, egli dovrà farsi carico di stabilire anche le prove previste in funzione dei rischi presenti e dovrà verificare il rispetto di quanto previsto da leggi, normative e regolamenti: in particolare, il rispetto di tutti i requisiti della norma EN 12445 che stabilisce i metodi di prova per la verifica degli automatismi per porte e cancelli.

ATTENZIONE - Prima di iniziare l'installazione, effettuare le seguenti analisi e verifiche:

verificare che i singoli dispositivi destinati all'automazione siano adatti all'impianto da realizzare. Al riguardo, controllare con particolare attenzione i dati riportati nel capitolo "Caratteristiche tecniche". Non effettuare l'installazione se anche uno solo di questi dispositivi non è adatto all'uso;

verificare se i dispositivi acquistati sono sufficienti a garantire la sicurezza dell'impianto e la sua funzionalità;

eseguire l'analisi dei rischi che deve comprendere anche l'elenco dei requisiti essenziali di sicurezza riportati nell'Allegato I della Direttiva Macchine, indicando le soluzioni adottate. L'analisi dei rischi è uno dei documenti che costituiscono il fascicolo tecnico dell'automazione. Questo dev'essere compilato da un installatore professionista.

Considerando le situazioni di rischio che possono verificarsi durante le fasi di installazione e di uso del prodotto è necessario installare l'automazione osservando le seguenti avvertenze:

non eseguire modifiche su nessuna parte dell'automatismo se non quelle previste nel presente manuale. Operazioni di questo tipo possono solo causare malfunzionamenti. Il costruttore declina ogni responsabilità per danni derivanti da prodotti modificati arbitrariamente;

evitare che le parti dei componenti dell'automazione possano venire immerse in acqua o in altre sostanze liquide. Durante l'installazione evitare che i liquidi possano penetrare all'interno dei dispositivi presenti;

se il cavo di alimentazione risulta danneggiato esso deve essere sostituito dal costruttore o dal suo servizio di assistenza tecnica o

comunque da una persona con qualifica simile in modo da prevenire ogni rischio;

se sostanze liquide penetrano all'interno delle parti dei componenti dell'automazione, scollegare immediatamente l'alimentazione elettrica e rivolgersi al Servizio Assistenza Key Automation. L'utilizzo dell'automazione in tali condizioni può causare situazioni di pericolo;

non mettere i vari componenti dell'automazione vicino a fonti di calore né esporli a fiamme libere. Tali azioni possono danneggiarli ed essere causa di malfunzionamenti, incendio o situazioni di pericolo;

tutte le operazioni che richiedono l'apertura del guscio di protezione dei vari componenti dell'automazione, devono avvenire con la centrale scollegata dall'alimentazione elettrica. Se il dispositivo di sconnessione non è a vista, apporre un cartello con la seguente dicitura: "MANUTENZIONE IN CORSO";

tutti i dispositivi devono essere collegati ad una linea di alimentazione elettrica dotata di messa a terra di sicurezza;

il prodotto non può essere considerato un efficace sistema di protezione contro l'intrusione. Se desiderate proteggervi efficacemente, è necessario integrare l'automazione con altri dispositivi;

il prodotto può essere utilizzato esclusivamente dopo che è stata effettuata la "messa in servizio" dell'automazione, come previsto nel paragrafo "Collaudo e messa in servizio dell'automazione";

prevedere nella rete di alimentazione dell'impianto un dispositivo di disconnessione con una distanza di apertura dei contatti che consenta la disconnessione completa nelle condizioni dettate dalla categoria di sovratensione III;

per la connessione di tubi rigidi e flessibili o passacavi utilizzare raccordi conformi al grado di protezione IP55 o superiore;

l'impianto elettrico a monte dell'automazione deve rispondere alle vigenti normative ed essere eseguito a regola d'arte;

si consiglia di utilizzare un pulsante di emergenza da installare nei pressi dell'automazione (collegato all'ingresso STOP della scheda di comando) in modo che sia possibile l'arresto immediato in caso di pericolo;

questo dispositivo non è destinato a essere usato da persone (bambini compresi) le cui capacità fisiche, sensoriali o mentali siano ridotte, oppure con mancanza di esperienza o di conoscenza, a meno che esse abbiano potuto beneficiare, attraverso l'intermediazione di una persona responsabile della loro sicurezza, di una sorveglianza o di istruzioni riguardanti l'uso del dispositivo;

prima di avviare l'automazione assicurarsi che le persone non siano nelle immediate vicinanze;

prima di procedere a qualsiasi operazione di pulizia e manutenzione dell'automazione eseguire la disconnessione dalla rete elettrica;

particolare attenzione per evitare lo schiacciamento tra la parte guidata ed eventuali elementi fissi circostanti;

i bambini devono essere sorvegliati per sincerarsi che non giochino con l'apparecchio.

ATTENZIONE - Il materiale dell'imballaggio di tutti i componenti dell'automazione deve essere smaltito nel pieno rispetto della normativa presente a livello locale.

ATTENZIONE - I dati e le informazioni indicate in questo manuale sono da ritenersi suscettibili di modifica in qualsiasi momento e senza obbligo di preavviso da parte di Key Automation S.r.l.

2 - INTRODUZIONE AL PRODOTTO

2.1 - Descrizione della centrale

Quadro di comando per un motore in corrente alternata con regolazione di coppia, ingresso per fincorsa o pulsanti Apre/Chiude selezionabili, ingressi per foto dispositivo, pulsante stop, passo passo, con radio

modulare e memoria estraibile.

Questo quadro di comando è stato ideato per l'automazione di serrande, tapparelle e cancelli scorrevoli.

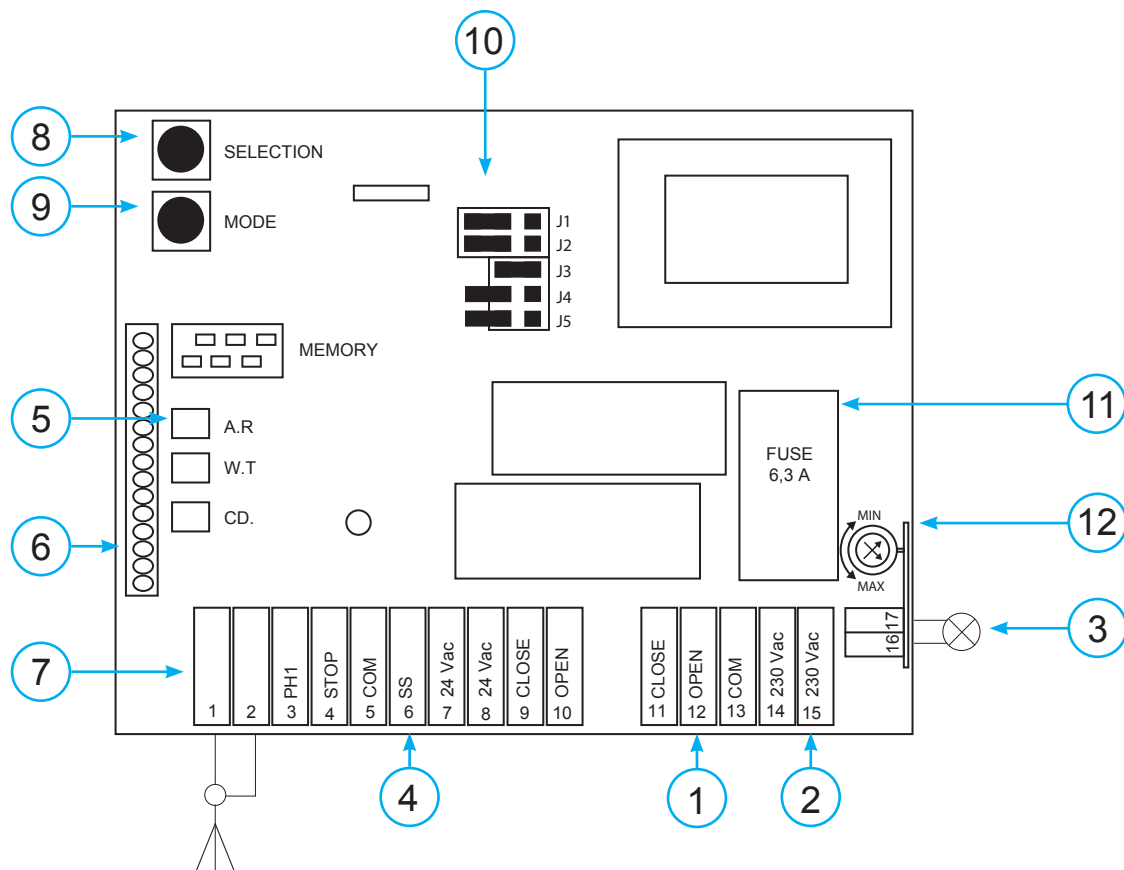

2.2 - Descrizione dei collegamenti

- 1- Collegamenti alimentazione motore
- 2- Collegamenti alimentazione 230 Vac (50-60 Hz)
- 3- Collegamento lampeggiante
- 4- Collegamento alimentazioni 24 Vac comandi e sicurezze
- 5- Leds ROSSI programmazione
- 6- Modulo radio

- 7- Connettore antenna
- 8- Pulsante SELECTION
- 9- Pulsante MODE
- 10- Jumpers funzioni
- 11- Fusibile protezione linea 6,3 A rapido
- 12- Trimmer regolazione di coppia

2.3 - Modelli e caratteristiche tecniche

CODICE	DESCRIZIONE
900CT1RD	Centrale 230V per un motore per serranda o cancello scorrevole con frizione elettronica, fincorsa e ricevitore radio incorporato

CARATTERISTICHE TECNICHE

Alimentazione	230 Vac (+10% - 15%) 50-60 Hz
Carico massimo motore	600 W
Uscita alimentazione accessori	24 Vac 1,5 W MAX
Uscita lampeggiante	230 Vac 40 W
Tempo di pausa	da 4 a 120 sec.
Tempo di lavoro	da 1 a 180 sec.
Temperatura d'esercizio	-20 + 55 °C
Frequenza ricevitore	433.92 MHz
Codice ricezione	codice fisso/rolling code
N° max telecomandi memorizzabili	1000 TX
Impedenza antenna	50 Ω
Portata	50-150 m in spazio libero

2.4 - Elenco cavi necessari

Nell'impianto tipico i cavi necessari per i collegamenti dei vari dispositivi sono indicati nella tabella elenco cavi.

I cavi utilizzati devono essere adatti al tipo di installazione; ad esempio si consiglia un cavo tipo H03VV-F per posa in ambienti interni oppure H07RN-F se posato all'esterno.

SPECIFICHE TECNICHE CAVI ELETTRICI

Collegamento	cavo	limite massimo consentito
Linea elettrica alimentazione centrale comando	1 x cavo 3 x 1,5 mm ²	20 m *
Lampeggiante	1 x cavo 4 x 0,5 mm ² **	20 m
Antenna	1 x cavo tipo RG58	20 m (consigliato < 5 m)
Fotocellule trasmettitore	1 x cavo 2 x 0,5 mm ²	20 m
Fotocellule ricevitore	1 x cavo 4 x 0,5 mm ²	20 m
Bordo sensibile	1 x cavo 2 x 0,5 mm ²	20 m
Selettore a chiave	1 x cavo 4 x 0,5 mm ²	20 m

* Se il cavo di alimentazione supera i 20 m di lunghezza occorre utilizzare un cavo con sezione maggiore (3x2,5 mm²) ed è necessario installare una messa a terra di sicurezza in prossimità dell'automazione

** In alternativa possono essere utilizzati due cavi 2 x 0,5 mm²

3 - VERIFICHE PRELIMINARI

Prima di installare il prodotto verificare e controllare i seguenti punti:

controllare che il cancello o la porta siano adatti ad essere automatizzati;

il peso e la dimensione del cancello o della porta devono rientrare nei limiti d'impiego specificati per l'automazione su cui viene installato il prodotto;

controllare la presenza e la solidità degli arresti meccanici di sicurezza del cancello o della porta;

verificare che la zona di fissaggio del prodotto non sia soggetta ad allagamenti;

condizioni di elevata acidità o salinità o la vicinanza a fonti di calore potrebbero causare malfunzionamenti del prodotto;

in caso di condizioni climatiche estreme (per esempio in presenza di neve, ghiaccio, elevata escursione termica, temperature elevate) gli attriti potrebbero aumentare e quindi la forza necessaria per la mo-

vimentazione e lo spunto iniziale potrebbe essere superiori a quella necessaria in condizioni normali;

controllare che la movimentazione manuale del cancello o della porta sia fluida e priva di zone di maggiore attrito o vi sia rischio di deragliamenti dello stesso;

controllare che il cancello o la porta siano in equilibrio e rimangano quindi fermi se lasciati in qualsiasi posizione;

verificare che la linea elettrica a cui sarà collegato il prodotto sia provvista di opportuna messa a terra di sicurezza e protetta da un dispositivo magnetotermico e differenziale;

prevedere nella rete di alimentazione dell'impianto un dispositivo di disconnessione con una distanza di apertura dei contatti che consenta la disconnessione completa nelle condizioni dettate dalla categoria di sovratensione III;

verificare che tutto il materiale utilizzato per l'installazione sia conforme alle normative vigenti.

4 - INSTALLAZIONE DEL PRODOTTO

4.1 - Collegamenti elettrici

ATTENZIONE - Prima di effettuare i collegamenti verificare che la centrale non sia alimentata

COLLEGAMENTI MOTORE / ALIMENTAZIONE

Morsettiera collegamenti alimentazione



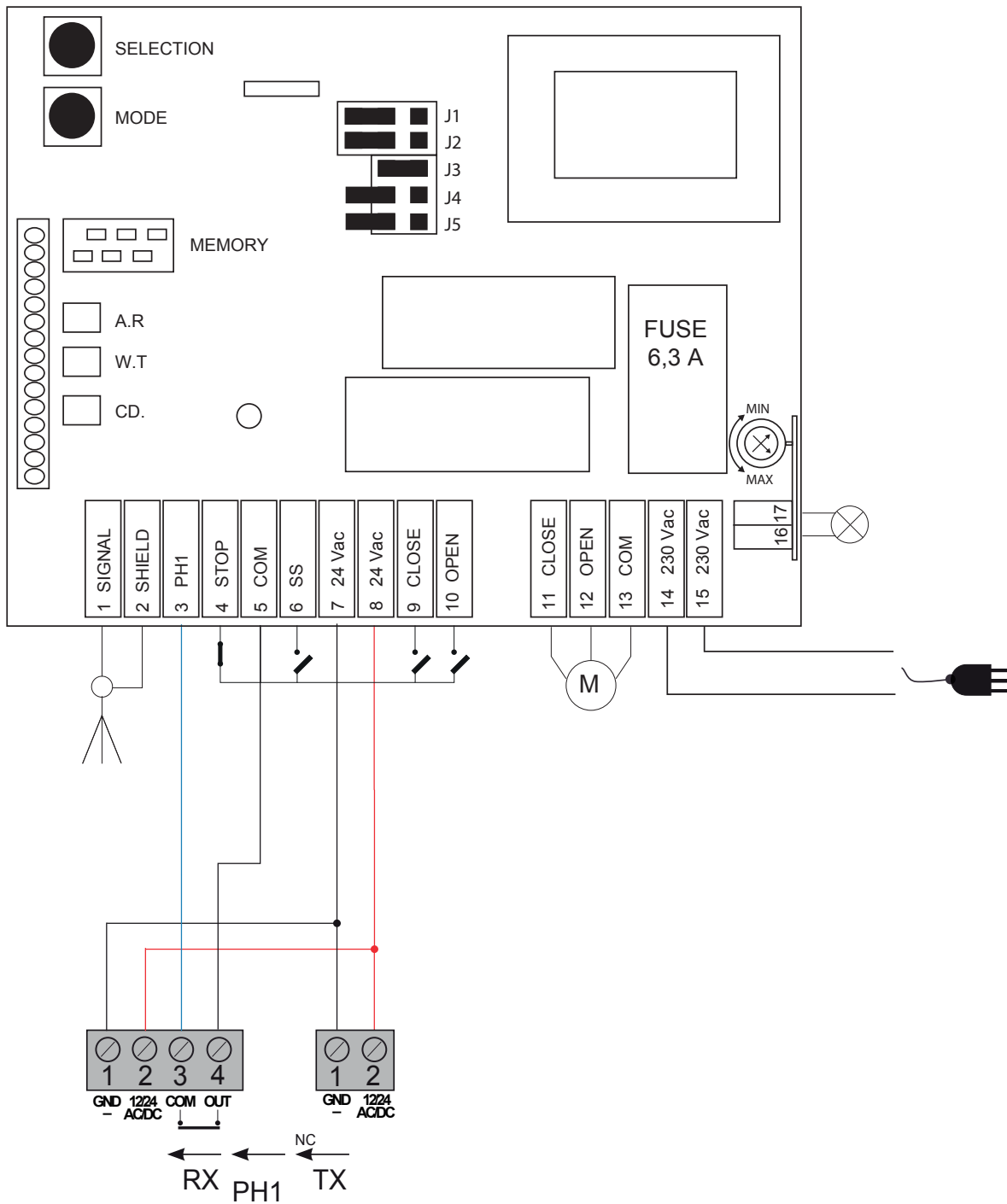



11	Chiude motore
12	Apre motore
13	Comune motore
14	Alimentazione 230 Vac 50-60 Hz
15	Alimentazione 230 Vac 50-60 Hz

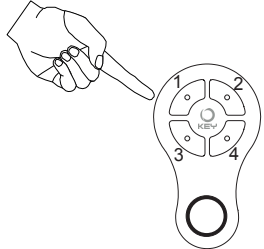

COLLEGAMENTI SICUREZZE E COMANDI		
1	SIGNAL	Antenna - segnale -
2	SHIELD	Antenna - calza -
3	PH1	Fotocellule (chiusura) contatto NC tra PH1 e COM. La fotocellula interviene in qualsiasi momento durante la chiusura dell'automazione provocando l'immediato blocco del moto invertendo il senso di marcia
4	STOP	STOP sicurezza contatto NC tra STOP e COM. Tale ingresso viene considerato una sicurezza; il contatto può essere disattivato in qualsiasi momento bloccando immediatamente l'automazione disabilitando qualsiasi funzione compresa la Chiusura Automatica
5	COM	Comune per ingressi PH1, STOP, SS, OPEN, CLOSE
6	SS	Comando PASSO PASSO contatto NA tra SS e COM Comando Apre/Stop/Chiude/Stop
7	24 Vac	Alimentazione accessori 24 Vac 1,5 W
8	24 Vac	Alimentazione accessori 24 Vac 1,5 W
9	CLOSE	Comando CHIUSURA contatto NA tra CLOSE e COM Contatto per la funzione UOMO PRESENTE. Il cancello CHIUDE finche' e' premuto il contatto Con JUMPER J5 chiuso: fincorsa chiusura
10	OPEN	Comando APERTURA contatto NA tra OPEN e COM Contatto per la funzione UOMO PRESENTE. Il cancello APRE finche' e' premuto il contatto Con JUMPER J5 chiuso: fincorsa apertura

4.2 - Installazione del prodotto

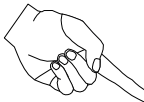
LEGENDA

LED CENTRALE	STATO LED	TASTI CENTRALE	
 A.R.	 LAMPEGGIANTE	 SELECTION	
 W.T.	 ACCESO	 MODE	
 CD.			

N.B: Non è possibile accedere al menu di configurazione con l'automazione in movimento.
È INDISPENSABILE CHE L'AUTOMAZIONE SIA CHIUSA!

4.3 - Apprendimento dei trasmettitori

APPRENDIMENTO:

- 1) Premere il tasto SELECTION, il led CD. LAMPEGGIA.
- 2) Premere il TASTO "1" DEL TRASMETTITORE. La centrale memorizza automaticamente anche il tasto "2" (utilizzabile eventualmente come pedonale o chiude). Quando il led CD. resta ACCESO l'apprendimento è completato.

CANCELLAZIONE:

- 1) Premere il tasto SELECTION finché il led CD. LAMPEGGIA.
- 2) Premere il tasto MODE. Si accendono tutti i led e al termine tutti i codici dei radiocomandi appresi verranno cancellati (il led CD. resta spento).

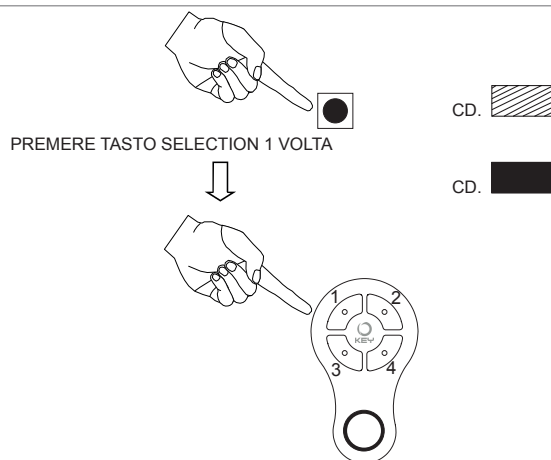

4.4 - Apprendimento della corsa

Programmazione tempo di lavoro da 1 sec a 3 min.

La centrale viene fornita con un tempo di lavoro di 3 min.

Impostazione Tempo di lavoro:

- 1) Predisporre il cancello/serranda in posizione di chiuso.
- 2) Premere DUE volte il tasto SELECTION. Il LED W.T lampeggia.
- 3) Premere il tasto MODE: il serramento va in APERTURA e continua l'apertura fino al RILASCIO DEL TASTO. In questo momento SI MEMORIZZA IL TEMPO DI LAVORO.
- 4) Il led W.T lampeggia per qualche secondo e il cancello richiude, dopodichè resta acceso permanentemente.

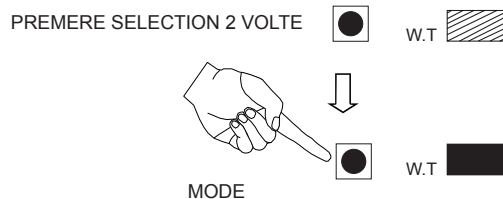

Per variare tale tempo ripetere la procedura descritta. Nel caso si voglia ottenere un TEMPO DI LAVORO INFINITO ed usare i finecorsa cablati alla centrale, bisogna eseguire la procedura tenendo premuto il tasto MODE per un tempo inferiore a 1 sec. e la segnalazione sarà data dal led W.T SPENTO.

N.B: AD OGNI RIACCENSIONE DELLA CENTRALE VIENE RICARICATO TUTTO IL TEMPO DI LAVORO. IL PRIMO COMANDO DI PASSO PASSO (SS) COMANDA SEMPRE UN' APERTURA ESCLUSO QUANDO IL FINECORSA DI APERTURA (SE PRESENTE) RISULTA ATTIVATO.

4.5 - Settaggio chiusura automatica

Programmazione del tempo di richiusura automatica da 4 sec a 2 min.

La centrale viene fornita con la richiusura automatica attiva, il tempo impostato e' di 30 secondi.

Impostazione Tempo di richiusura automatica:

- 1) Premere tre volte il tasto SELECTION, il led A.R lampeggia.
- 2) Premere il tasto MODE: da questo momento il numero di LAMPEGGI corrisponde ai SECONDI DEL TEMPO DI RICHIUSURA. I primi 3 secondi di pressione attivano la richiusura stessa; al rilascio del tasto si memorizza il tempo di richiusura automatica e il led A.R resta acceso.

PREMERE SELECTION 3 VOLTE

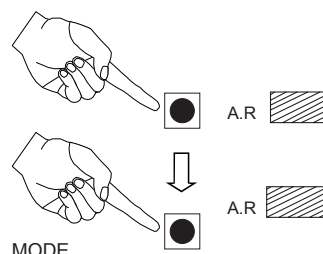

La centrale inizia a contare la richiusura da quando ha raggiunto lo stato di completamente aperto. Ovvero da quando e' terminato il tempo di lavoro in apertura, o il fine corsa di apertura della centrale viene attivato. La richiusura non interviene in qualsiasi altra fase intermedia di stop dell' automazione.

Per variare tale tempo ripetere la procedura descritta. La richiusura interviene anche nel funzionamento pedonale se attivo. Per disattivare la funzione di richiusura automatica, eseguire la procedura tenendo premuto il tasto MODE PER UN TEMPO INFERIORE A 3 SEC. Al rilascio del tasto il led A.R resta spento.

4.6 - Settaggio funzionamento pedonale

La centrale viene fornita con il pedonale disabilitato.

Per utilizzare questa funzione è indispensabile utilizzare il 2° canale di un trasmettitore già appreso (vedi paragrafo 4.3)

Abilitazione e impostazione:

- 1) Premere 4 volte il tasto SELECTION, i led CD. e W.T sono accesi.
- 2) Premere il pulsante MODE, i led CD. e W.T lampeggiano.
- 3) Attendere l'accensione dei 3 led.
- 4) Premere il pulsante SS, il serramento va in APERTURA e continua l'apertura fino alla pressione del tasto SELECTION o MODE. Al rilascio, il motore si ferma e la posizione raggiunta VIENE MEMORIZZATA come la CORSA PEDONALE. Ora, la pressione del 2° canale appreso ("2") gestirà l'apertura pedonale impostata. Una volta appreso un tempo di pedonale, per modificarlo basta ripetere l'operazione precedentemente descritta.

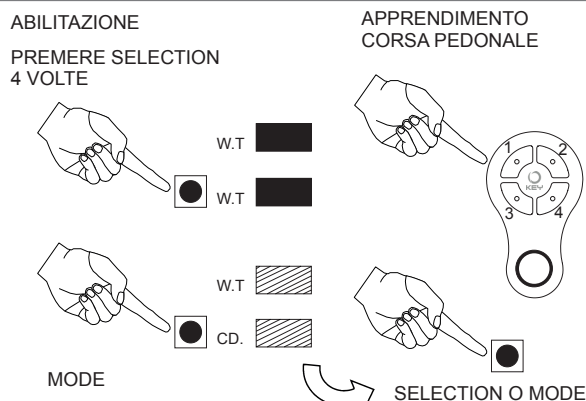

Per disabilitare la funzione pedonale:

Ripetere l'operazione precedentemente indicata fino al punto 2. (Led CD. e W.T LAMPEGGIANTI). Una successiva pressione di MODE

disabiliterà nuovamente la funzione con la relativa segnalazione dei due led CD. e W.T ACCESI per alcuni secondi. Se disabilitato, ad ogni abilitazione è necessario reimpostarne il tempo.

4.7 - Uscita dalla programmazione

Ogni volta che viene impostato un parametro la centrale esce dal menu d'impostazione di quel parametro. Il tempo disponibile per agire sulle impostazioni è di 10 sec. altrimenti la centrale esce

automaticamente dalla fase di programmazione. Scorrendo la fase di programmazione la 7° pressione del tasto SELECTION determina l'uscita dalla programmazione stessa.

4.8 - Reset della centrale

Per riportare il quadro di comando alle impostazioni di fabbrica, premere i tasti SELECTION e MODE **CONTEMPORANEAMENTE**: tutti i 3 led si accendono, eseguono un lampeggio e poi si spengono.

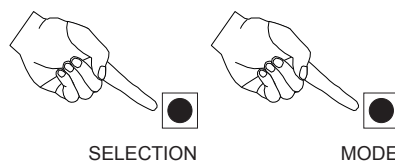

5 - COLLAUDO E MESSA IN SERVIZIO DELL'AUTOMAZIONE

Il collaudo dell'impianto va eseguito da un tecnico qualificato che deve effettuare le prove richieste dalla normativa di riferimento in funzione dei rischi presenti, verificando il rispetto di quanto previsto

dalle normative, in particolare la norma EN12445 che indica i metodi di prova per gli automatismi per porte e cancelli.

5.1 - Collaudo

Tutti i componenti dell'impianto devono essere collaudati seguendo le procedure indicate nei rispettivi manuali di istruzioni;

controllare che siano rispettate le indicazioni del Capitolo 1 – Avvertenze per la sicurezza;

controllare che il cancello o la porta si possano muovere liberamente una volta sbloccata l'automazione e che siano in equilibrio e rimangono quindi fermi se lasciati in qualsiasi posizione;

controllare il corretto funzionamento di tutti i dispositivi collegati (fotocellule, bordi sensibili, pulsanti di emergenza, altro) effettuando delle prove di apertura, chiusura e arresto del cancello o della porta tramite i dispositivi di comando collegati (trasmettitori, pulsanti, selettori);

effettuare le misurazioni della forza d'impatto come previsto dalla normativa EN12445 regolando le funzioni di velocità, forza motore e rallentamenti della centrale nel caso in cui le misurazioni non diano i risultati desiderati fino a trovare il giusto settaggio.

5.2 - Messa in servizio

A seguito del positivo collaudo di tutti (e non solo di alcuni) i dispositivi dell'impianto si può procedere con la messa in servizio;

è necessario realizzare e conservare per 10 anni il fascicolo tecnico dell'impianto che dovrà contenere lo schema elettrico, il disegno o foto dell'impianto, l'analisi dei rischi e le soluzioni adottate, la dichiarazione di conformità del fabbricante di tutti i dispositivi collegati, il manuale istruzioni di ogni dispositivo e il piano di manutenzione dell'impianto;

fissare sul cancello o la porta una targa indicante i dati dell'automazione, il nome del responsabile della messa in servizio, il numero di matricola e l'anno di costruzione, il marchio CE;

fissare una targa che indichi le operazioni necessarie per sbloccare manualmente l'impianto;

realizzare e consegnare all'utilizzatore finale la dichiarazione di conformità, le istruzioni e avvertenze d'uso per l'utilizzatore finale e il piano di manutenzione dell'impianto;

accertarsi che l'utilizzatore abbia compreso il corretto funzionamento automatico, manuale e di emergenza dell'automazione;

informare anche in forma scritta l'utilizzatore finale sui pericoli e rischi ancora presenti;

ATTENZIONE - dopo la rilevazione di un ostacolo, il cancello o la porta si ferma in apertura e viene esclusa la chiusura automatica; per riprendere il movimento bisogna premere il pulsante di comando o usare il trasmettitore.

6 - APPROFONDIMENTI

SELEZIONE FUNZIONI

Agendo sui jumper presenti sulla centrale di comando è possibile personalizzare ulteriormente l'automazione stessa. La tabella descrive il funzionamento e gli effetti che ha sulla centrale stessa l'azione su ogni singolo jumper.

ATTENZIONE: TOGLIERE L'ALIMENTAZIONE OGNI VOLTA CHE SI AGISCE SUI JUMPER!!!

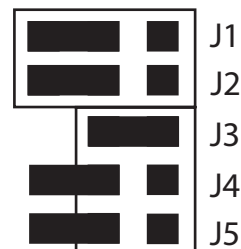
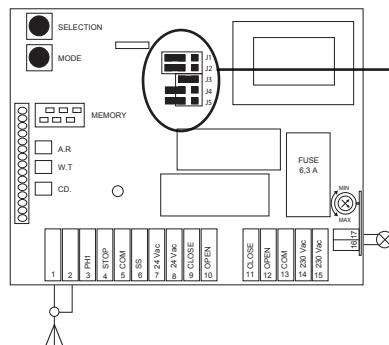

POS.1: Il trasmettitore funziona in MODALITA' PASSO PASSO. Il tasto memorizzato esegue la funzione APRE,STOP,CHIUDE,STOP.
IL SECONDO CANALE memorizzato DEL TRASMETTITORE gestisce il PEDONALE. (In questa modalità il trasmettitore non può svolgere ne' la funzione a uomo presente ne' il funzionamento normale).

POS.2: La FUNZIONALITA' APRI/ CHIUDI, gestisce l'automazione agendo su 2 tasti del trasmettitore. Il primo appreso comanda l'apertura, il secondo la chiusura. J1 nella posizione 2 trova un'ulteriore possibilità di personalizzazione della centrale agendo sul jumper 2.

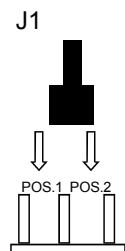

POS.1: Determina il FUNZIONAMENTO NORMALE sia dei pulsanti a parete che del trasmettitore. Premendo il tasto apri l'automazione si apre completamente, una seconda pressione del tasto non blocca il portone. Se si vuole fermare il movimento bisogna premere il tasto relativo al moto opposto, in questo caso il tasto chiudi. Per chiudere si ripreme il tasto chiudi. Analogo discorso vale per l'apertura
-In questa configurazione di J2 l'intervento delle fotocellule in chiusura blocca l'automazione e inverte il movimento.

POS.2: Determina il funzionamento a UOMO PRESENTE sia dei pulsanti a parete che del trasmettitore (se jumper 1= POS.2). L'automazione viene azionata in apertura o in chiusura per il tempo di pressione del relativo tasto del trasmettitore o del pulsante.
-In questa configurazione di J2 l'intervento delle fotocellule arresta il movimento fino a rimozione dell'ostacolo.

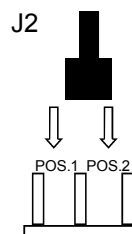

APERTO: La centrale abilita l'apprendimento di trasmettitori a CODICE FISSO.
CHIUSO: La centrale abilita l'apprendimento di trasmettitori a CODICE VARIABILE ROLLING CODE.
PER PASSARE DAL CODICE FISSO AL VARIABILE E VICEVERSA E' INDISPENSABILE RESETTARE LA CENTRALE!

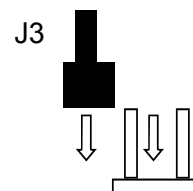

Funzione condominiale:

La centrale viene fornita con la funzione condominiale disattiva.
La funzione condominiale viene attivata e disattivata mediante il jumper J4.

J4 APERTO = FUNZIONE CONDOMINIALE DISATTIVA

J4 CHIUSO = FUNZIONE CONDOMINIALE ATTIVA

Per rendere attiva la funzione è necessario spegnere e riaccendere la centrale.

DESCRIZIONE DEL FUNZIONAMENTO CONDOMINIALE

Da cancello chiuso, con un comando di passo passo inizia la movimentazione in apertura. Qualsiasi altro comando di passo passo viene ignorato. Una volta arrivato in completa apertura, la richiusura è comandata solo dal tempo. Se questo non è impostato il cancello rimane aperto senza possibilità di essere richiuso. Per questo motivo è stato inserito un tempo di richiusura pre-impostato di 30 secondi.

L'intervento della fotocellula ricarica tutto il tempo di richiusura. Se la fotocellula rimane interrotta il cancello non riparte. Durante una richiusura un comando di passo passo ferma la centrale e fa riaprire totalmente l'automazione.

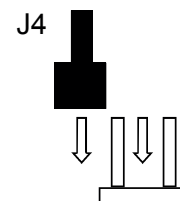

Funzione APRE/CHIUDE o FINECORSA:

Configurazione ponte J5 per selezionare l'utilizzo dei finecorsa o dei pulsanti.

J5 APERTO: abilitazione pulsanti

J5 CHIUSO: abilitazione finecorsa

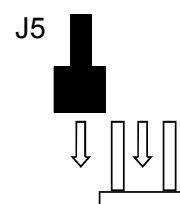
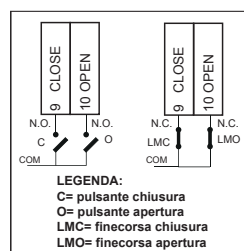

7 - ISTRUZIONI ED AVVERTENZE DESTINATE ALL'UTILIZZATORE FINALE

Key Automation S.r.l. produce sistemi per l'automazione di cancelli, porte garage, porte automatiche, serrande, barriere per parcheggi e stradali. Key Automation non è però il produttore della vostra automazione, che è invece il risultato di un'opera di analisi, valutazione, scelta dei materiali, e realizzazione dell'impianto eseguita dal vostro installatore di fiducia. Ogni automazione è unica e solo il vostro installatore possiede l'esperienza e la professionalità necessarie ad eseguire un impianto secondo le vostre esigenze, sicuro ed affidabile nel tempo, e soprattutto a regola d'arte, rispondente cioè alle normative in vigore. Anche se l'automazione in vostro possesso soddisfa il livello di sicurezza richiesto dalle normative, questo non esclude l'esistenza di un "rischio residuo", cioè la possibilità che si possano generare situazioni di pericolo, solitamente dovute ad un utilizzo incosciente o addirittura errato, per questo motivo desideriamo darvi alcuni consigli sui comportamenti da seguire:

- prima di usare per la prima volta l'automazione, fatevi spiegare dall'installatore l'origine dei rischi residui;
- conservate il manuale per ogni dubbio futuro e consegnatelo ad un eventuale nuovo proprietario dell'automazione;
- un uso incosciente ed improprio dell'automazione può farla diventare pericolosa: non comandate il movimento dell'automazione se nel suo raggio di azione si trovano persone, animali o cose;
- se adeguatamente progettato un impianto di automazione garantisce un alto grado di sicurezza, impedendo con i suoi sistemi di rilevazione il movimento in presenza di persone o cose, e garantendo un'attivazione sempre prevedibile e sicura. È comunque prudente vietare ai bambini di giocare in prossimità dell'automazione e per evitare attivazioni involontarie non lasciare i telecomandi alla loro portata.
- non appena notate qualunque comportamento anomalo da parte dell'automazione, togliete alimentazione elettrica all'impianto ed eseguite lo sblocco manuale. Non tentate da soli alcuna riparazione, ma richiedete l'intervento del vostro installatore di fiducia: nel frattempo l'impianto può funzionare come un'apertura non automatizzata, una volta sbloccato il motoriduttore con apposita chiave di sblocco data in dotazione con l'impianto. Con le sicurezze fuori uso è necessario far riparare quanto prima l'automatismo;
- in caso di rotture o assenza di alimentazione: attendete l'intervento del vostro installatore, o il ritorno dell'energia elettrica se l'impianto non è dotato di batterie tampone, l'automazione può essere azionata come una qualunque apertura non automatizzata. Per fare ciò è necessario eseguire lo sblocco manuale;

- sblocco e movimento manuale: prima di eseguire questa operazione porre attenzione che lo sblocco può avvenire solo quando l'anta è ferma.

- Manutenzione: Come ogni macchinario la vostra automazione ha bisogno di una manutenzione periodica affinché possa funzionare più a lungo possibile ed in completa sicurezza. Concordate con il vostro installatore un piano di manutenzione con frequenza periodica; Key Automation consiglia un intervento ogni 6 mesi per un normale utilizzo domestico, ma questo periodo può variare in funzione dell'intensità d'uso. Qualunque intervento di controllo, manutenzione o riparazione deve essere eseguito solo da personale qualificato.

- Non modificate l'impianto ed i parametri di programmazione e di regolazione dell'automazione: la responsabilità è del vostro installatore.

- Il collaudo, le manutenzioni periodiche e le eventuali riparazioni devono essere documentate da chi le esegue e i documenti conservati dal proprietario dell'impianto.

Gli unici interventi che vi sono possibili e vi consigliamo di effettuare periodicamente sono la pulizia dei vetri delle fotocellule e la rimozione di eventuali foglie o sassi che potrebbero ostacolare l'automatismo. Per impedire che qualcuno possa azionare il cancello o la porta, prima di procedere, ricordatevi di sbloccare l'automatismo e di utilizzare per la pulizia solamente un panno leggermente inumidito con acqua.

- Al termine della vita dell'automazione, assicuratevi che lo smaltimento sia eseguito da personale qualificato e che i materiali vengano riciclati o smaltiti secondo le norme valide a livello locale.

Se il vostro trasmettitore dopo qualche tempo vi sembra funzionare peggio, oppure non funzionare affatto, potrebbe semplicemente dipendere dall'esaurimento della pila (a seconda dell'uso, possono trascorrere da diversi mesi fino ad oltre un anno). Ve ne potete accorgere dal fatto che la spia di conferma della trasmissione non si accende, oppure si accende solo per un breve istante.

Le pile contengono sostanze inquinanti: non gettarle nei rifiuti comuni ma utilizzare i metodi previsti dai regolamenti locali.

Vi ringraziamo per aver scelto Key Automation S.r.l. e vi invitiamo a visitare il nostro sito internet www.keyautomation.it per ulteriori informazioni.

TABLE OF CONTENTS

1	Safety warnings	pag. 13
2	Product Introduction	pag. 14
2.1	Description of the control unit	pag. 14
2.2	Description of the connections	pag. 14
2.3	Models and technical characteristics	pag. 14
2.4	List of cables required	pag. 15
3	Preliminary Checks	pag. 15
4	Installing the Product	pag. 16
4.1	Electric connections	pag. 16
4.2	Installing the product	pag. 17
4.3	Remote control setting	pag. 17
4.4	Setting the gate	pag. 18
4.5	Setting automatic closure	pag. 18
4.6	Setting pedestrian function	pag. 18
4.7	Exit from the programming	pag. 19
4.8	Reset control unit	pag. 19
5	Testing and commissioning	pag. 19
5.1	Testing	pag. 19
5.2	Commissioning	pag. 19
6	Further details	pag. 20
7	Instructions and warnings for the final user	pag. 21
9	EC declaration of conformity	pag. 55

1 - SAFETY WARNINGS

CAUTION – ORIGINAL INSTRUCTIONS - important safety instructions. Compliance with the safety instructions below is important for personal safety. Save these instructions.

Read the instructions carefully before proceeding with installation.

The design and manufacture of the devices making up the product and the information in this manual are compliant with current safety standards. However, incorrect installation or programming may cause serious injury to those working on or using the system. Compliance with the instructions provided here when installing the product is therefore extremely important.

If in any doubt regarding installation, do not proceed and contact the Key Automation Technical Service for clarifications.

Under European legislation, an automatic door or gate system must comply with the standards envisaged in the Directive 2006/42/EC (Machinery Directive) and in particular standards EN 12445; EN 12453; EN 12635 and EN 13241-1, which enable declaration of presumed conformity of the automation system.

Therefore, final connection of the automation system to the electrical mains, system testing, commissioning and routine maintenance must be performed by skilled, qualified personnel, in observance of the instructions in the "Testing and commissioning the automation system" section.

The aforesaid personnel are also responsible for the tests required to verify the solutions adopted according to the risks present, and for ensuring observance of all legal provisions, standards and regulations, with particular reference to all requirements of the EN 12445 standard which establishes the test methods for testing door and gate automation systems.

WARNING - Before starting installation, perform the following checks and assessments:

ensure that every device used to set up the automation system is suited to the intended system overall. For this purpose, pay special attention to the data provided in the "Technical specifications" section. Do not proceed with installation if any one of these devices is not suitable for its intended purpose;

check that the devices purchased are sufficient to guarantee system safety and functionality;

perform a risk assessment, including a list of the essential safety requirements as envisaged in Annex I of the Machinery Directive, specifying the solutions adopted. The risk assessment is one of the documents included in the automation system's technical file. This must be compiled by a professional installer.

Considering the risk situations that may arise during installation phases and use of the product, the automation system must be installed in compliance with the following safety precautions:

never make modifications to any part of the automation system other than those specified in this manual. Operations of this type can only lead to malfunctions. The manufacturer declines all liability for damage caused by unauthorised modifications to products;

if the power cable is damaged, it must be replaced by the manufacturer or its after-sales service, or in all cases by a person with similar qualifications, to prevent all risks;

do not allow parts of the automation system to be immersed in water or other liquids. During installation ensure that no liquids are able to enter the various devices;

should this occur, disconnect the power supply immediately and contact a Key Automation Service Centre. Use of the automation system in these conditions may cause hazards;

never place automation system components near to sources of heat or expose them to naked lights. This may damage system components and cause malfunctions, fire or hazards;

all operations requiring opening of the protective housings of various automation system components must be performed with the control unit disconnected from the power supply. If the disconnect device is not in a visible location, affix a notice stating: "MAINTENANCE IN PROGRESS":

connect all devices to an electric power line equipped with an earthing system;

the product cannot be considered to provide effective protection against intrusion. If effective protection is required, the automation system must be combined with other devices;

the product may not be used until the automation system "commissioning" procedure has been performed as specified in the "Automation system testing and commissioning" section;

the system power supply line must include a circuit breaker device with a contact gap allowing complete disconnection in the conditions specified by class III overvoltage;

use unions with IP55 or higher protection when connecting hoses, pipes or cable glands;

the electrical system upstream of the automation system must comply with the relevant regulations and be constructed to good workmanship standards;

users are advised to install an emergency stop button close to the automation system (connected to the control PCB STOP input) to allow the door to be stopped immediately in case of danger;

this device is not intended for use by persons (including children) with impaired physical, sensory or mental capacities, or with lack of experience or skill, unless a person responsible for their safety provides surveillance or instruction in use of the device;

before starting the automation system, ensure that there is no-one in the immediate vicinity;

before proceeding with any cleaning or maintenance work on the automation system, disconnect it from the electrical mains;

special care must be taken to avoid crushing between the part operated by the automation system and any fixed parts around it;

children must be supervised to ensure that they do not play with the equipment.

WARNING - The automation system component packaging material must be disposed of in full observance of current local waste disposal legislation.

WARNING - The data and information in this manual are subject to modification at any time, with no obligation on the part of Key Automation S.r.l. to provide notice.

2 - INTRODUCING THE PRODUCT

2.1 - Description of the control unit

Control unit for a motor in alternatine current with torque adjuster, output contact for limit switch or open/close buttons, selectable, output contact for photo dispositive, stop button, step-by-step, with radio modular and

memory extractable. This control unit has been designed for the automation of rolling shutters, shutters and sliding doors.

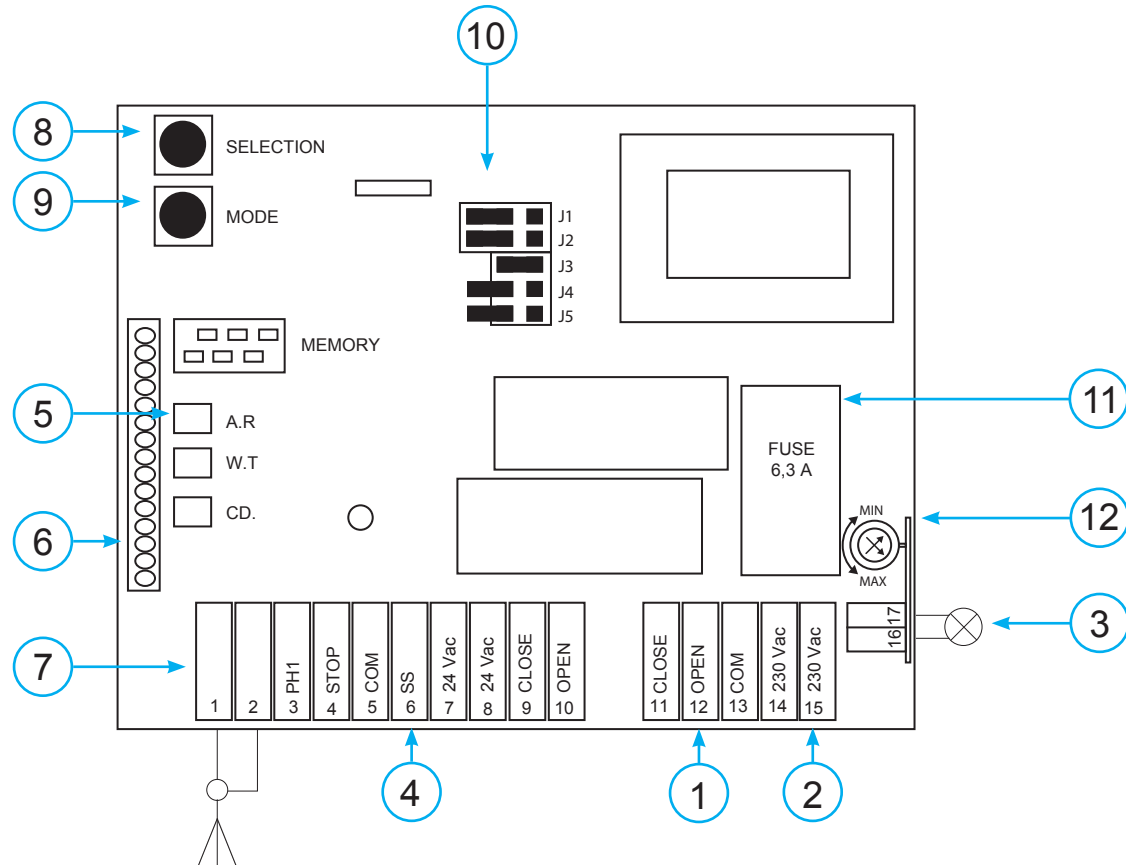

2.2 - Description of the connections

- 1- Motor power supply connections
- 2- 230 Vac power supply connections (50-60 Hz)
- 3- Connection to flashing light
- 4- 24 Vdc power supply connection to controls and safety devices
- 5- RED programming LEDs
- 6- Radio module

- 7- Antenna connector
- 8- SELECTION button
- 9- MODE button
- 10- Jumpers functions
- 11- 6.3 A rapid fuse protecting the line
- 12- Trimmer adjustment of torque

2.3 - Models and technical characteristics

CODE	DESCRIPTION
900CT1RD	230 Vac control unit for one motor for rolling shutter or sliding gate with electric clutch, limit switch and receiver

TECHNICAL SPECIFICATIONS:

Power supply	230 Vac (+10% - 15%) 50-60 Hz
Max motor load	600 W
Output for accessories power	24 Vac 1,5 W MAX
Flashing light output	230 Vac 40 W
Pause time	da 4 a 120 sec.
Work time	da 1 a 180 sec.
Operating temperature	-20 + 55 °C
Receiver frequency	433.92 MHz
Available reception	fix code/rolling code
Max. number of transmitters storage	1000 TX
Impedance of antenna	50 Ω
Capacity	50-150 m in unlimited space

2.4 - List of cables required

The cables required for connection of the various devices in a standard system are listed in the cables list table.

The cables used must be suitable for the type of installation; for example, an H03VV-F type cable is recommended for indoor applications, while H07RN-F is suitable for outdoor applications.

ELECTRIC CABLE TECHNICAL SPECIFICATIONS:

Connection	cable	maximum allowable limit
Control unit power supply line	1 x cable 3 x 1,5 mm ²	20 m *
Flashing light	1 x cable 4 x 0,5 mm ² **	20 m
Antenna	1 x cable type RG58	20 m (advised < 5 m)
Transmitter photocells	1 x cable 2 x 0,5 mm ²	20 m
Receiver photocells	1 x cable 4 x 0,5 mm ²	20 m
Sensitive edge	1 x cable 2 x 0,5 mm ²	20 m
Key-switch	1 x cable 4 x 0,5 mm ²	20 m

* If the power cable is longer than 30 m, a cable with a larger cross-section is required (3x2.5 mm²) and safety earthing is necessary in the vicinity of the automation.

** Two cables of 2 x 0.5 mm² can be used as an alternative

3 - PRELIMINARY CHECKS

Before installing the product, perform the following checks and inspections:

check that the gate or door is suitable for automation;

the weight and size of the gate or door must be within the operating limits specified for the automation system in which the product is installed;

check that the gate or door has firm, effective mechanical safety stops;

make sure that the product fixing zone is not subject to flooding;

high acidity or salinity or nearby heat sources might cause the product to malfunction;

in case of extreme weather conditions (e.g. snow, ice, wide temperature variations or high temperatures), friction may increase, causing a corresponding rise in the force needed to operate the system;

the starting torque may therefore exceed that required in normal conditions;

check that when operated by hand the gate or door moves smoothly without any areas of greater friction or derailment risk;

check that the gate or door is well balanced and will therefore remain stationary when released in any position;

check that the electricity supply line to which the product is to be connected is suitably earthed and protected by an overload and differential safety breaker device;

the system power supply line must include a circuit breaker device with a contact gap allowing complete disconnection in the conditions specified by class III overvoltage;

ensure that all the material used for installation complies with the relevant regulatory standards.

4 - PRODUCT INSTALLATION

4.1 - Electrical connections

WARNING - Before making the connections, ensure that the control unit is not powered up.

MOTOR / POWER SUPPLY CONNECTIONS

Power supply connection terminal board



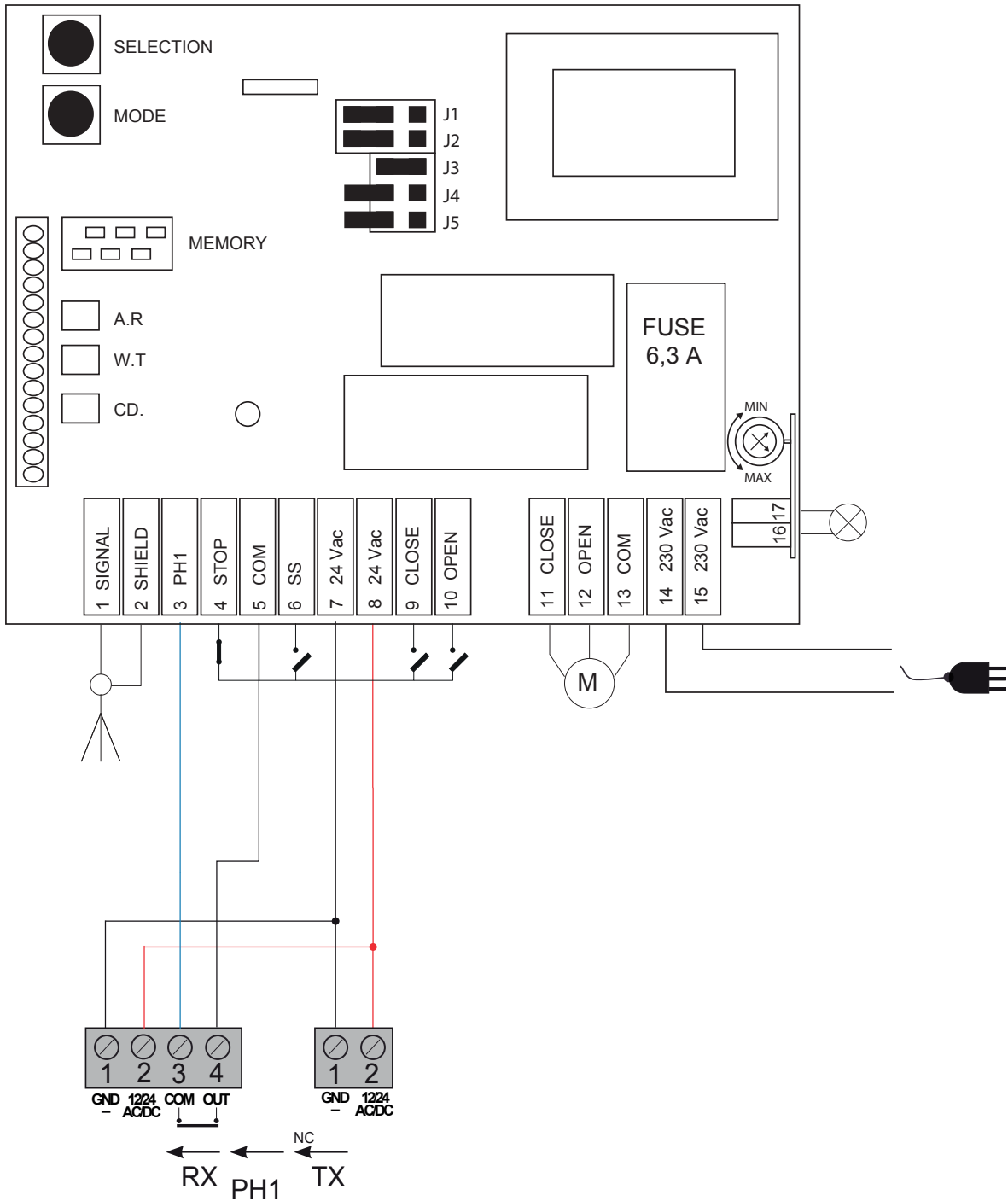



11	Motor close
12	Motor open
13	Motor common
14	Power supply 230 Vac 50-60 Hz
15	Power supply 230 Vac 50-60 Hz

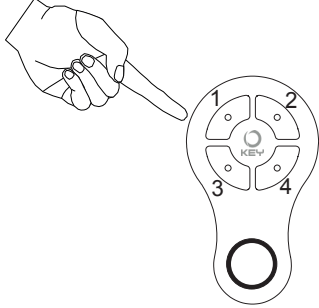

SAFETY AND CONTROL DEVICE CONNECTIONS

1	SIGNAL	Antenna - signal -
2	SHIELD	Antenna - shield -
3	PH1	Photocells (closing), NC contact between PH1 and COM. The photocell is tripped at any time during closing of the automation system, halting operation immediately and reversing the travel direction
4	STOP	STOP safety device, NC contact between STOP and COM. This input is classified as a safety device; the contact can be deactivated at any time, cutting out the automation system and disabling all functions, including Automatic Closure
5	COM	Common for the PH1, STOP, SS, OPEN, CLOSE inputs
6	SS	STEPPING command NO contact between SS and COM Open/Stop/Close/Stop command
7	24 Vac	24 Vac accessories power 1,5 W
8	24 Vac	24 Vac accessories power 1,5 W
9	CLOSE	CLOSE command NO contact between CLOSE and COM Contact for the HOLD-TO-RUN function. The gate CLOSSES as long as the contact is held down With J5 JUMPER close: closing limit switch
10	OPEN	OPEN command NO contact between OPEN and COM Contact for the HOLD-TO-RUN function. The gate OPENS as long as the contact is held down With J5 JUMPER close: opening limit switch

4.2 - Product installation

KEY			
CONTROL UNIT LED	LED STATUS	CONTROL UNIT KEY	
 A.R	 FLASHING	 SELECTION	 TRANSMISSION
 W.T	 CONSTANTLY LIT	 MODE	
 CD.			

It's not possible to enter in the configuration menu with the automation in movement.
IT IS NECESSARY THAT THE AUTOMATION IS CLOSED!

4.3 - Remote control setting

LEARNING:

- 1) Press the SELECTION key, the CD. led is now flashing
- 2) Press the radio control key "1". The control unit memorised automatically the second key "2" (Can be used like pedestrian run). When the code led remains lit the learning operation is finished.

CANCEL:

- 1) Press the SELECTION key until the CD. led is flashing.
- 2) Press the MODE key. All the leds are now lit and at the end all the codes of the learned transmitters will be deleted (the CD. led remain off).

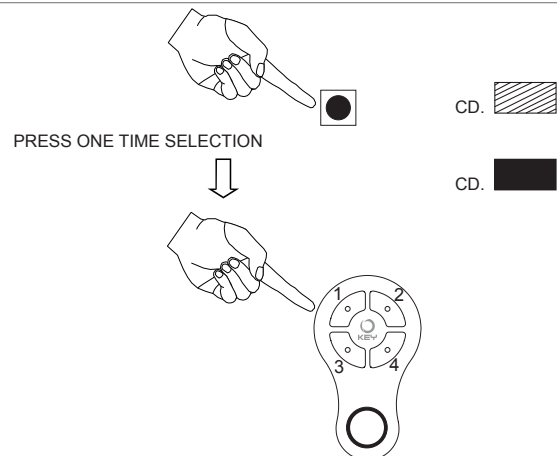

4.4 - Setting the gate

Programming work time from 1 sec to 3 min.

The control box is supplied with a work time of 3 min.

Work time setting:

- 1) Make sure the GATE/ROLLING SHUTTER is CLOSED.
- 2) Press 2 times the SELECTION key. The W.T led is now flashing.
- 3) Press the MODE key: the automation start to OPEN and continue to open until the MODE key is released. It is at this point that the WORK TIME is memorised.
- 4) The W.T LED flashes for a few seconds and the gate re-closes, after which it remains permanently ON.

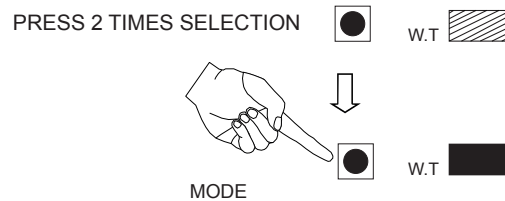

ATTENTION:
EVERY TIME THAT THE CONTROL UNIT IS TURNED ON THE WORKING TIME IS RELOADED. THE FIRST STEP BY STEP (SS). COMMAND IS ALWAYS OPEN EXCEPT WHEN THE OPEN LIMIT SWITCH (IF PRESENT) IS ACTIVATED.

In order to vary this time repeat the described procedure. If you want to obtain an INFINITE WORK TIME and use the limit switch, you will need to carry out the procedure by keeping the MODE key pressed for less than 1 second and the signal will be given from the W.T OFF LED.

4.5 - Setting automatic closure

Programming of the automatic closure time from 4 seconds to 2 min.

The unit is provided with an active automatic reclosure, the time set is 30 seconds.

Setting automatic re-closing time:

- 1) Press 3 times on the SELECTION key, the A.R led is now flashing.
- 2) Press the MODE key: from this moment the number of flashig corresponds to the closure time in seconds. The first 3 seconds of pressing the key activates the closure; on releasing the key the automatic closure and the A.R LED remains lit. The re-closure occurs also in the pedestrian function if active.

PRESS 3 TIMES SELECTION

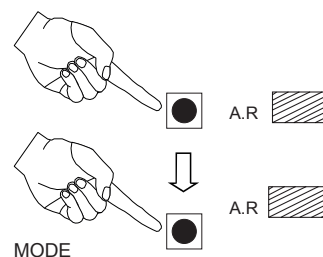

To disable the automatic closure, follow the procedure keeping the MODE KEY PRESSED FOR LESS THAN 3 SECONDS. On releasing the A.R remains off.

The unit starts counting the reclosure as soon as it has reached a condition of complete opening, or as soon as the opening operational time is finished, or the opening control is activated. The reclosure takes place in no other intermediate phase of automation stop.

4.6 - Setting pedestrian function

The control box is supplied with the pedestrian feature deactivated.

In order to use this function, the use of the 2nd transmitter channel is indispensable (see paragraph 4.3)

Activation and setting:

- 1) Press 4 times on the SELECTION key, CD. and W.T are lit.
- 2) Press the MODE key, the CD. and W.T led are now flashing.
- 3) Wait for the three LED to turn on.
- 4) Press SS key, the automation starts to open and continue to open until SELECTION or MODE key are pressed. Once release the key, the motor stops and that position is memorised as pedestrian run. Now, the second channel learned (2) will manage the pedestrian function. If we want to change the pedestrian run, it's enough to repeat the procedure described upside.

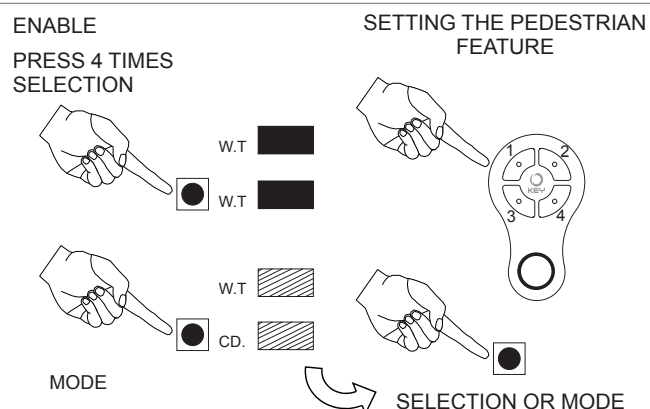

To disable the pedestrian function:

Repeat step tot the point 2 (Led CD. and W.T FLASHING). Pressing the MODE key again will disable the function with the

relative signalling of the two LEDs: CD. and W.T ON for a few seconds. If disabled, each time it is re-enabled, it will be necessary to reset the time.

4.7 - Exit from the programming

Every time that you alter the parameters the control box exits from the menu of this parameter. The time available to act on the settings is 10 seconds. Otherwise the control box automatically exits from

the programming phase.

Skipping the programming phase the 7th time that you press SELECTION determines the exit from the programming mode.

4.8 - Reset control unit

To reset the control unit with the factory settings, or to vary between receipt with fixed code or variable code, press the SELECTION AND MODE keys CONTEMPORARILY: all the 3 LEDS will light up, flash and then turn off.

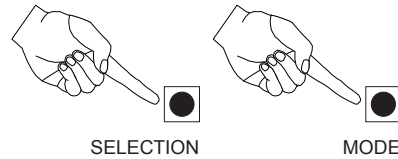

5 - TESTING AND COMMISSIONING THE AUTOMATION SYSTEM

The system must be tested by a qualified technician, who must perform the tests required by the relevant standards in relation to the risks present, to check that the installation complies with the

relevant regulatory requirements, especially the EN12445 standard which specifies the test methods for gate and door automation systems.

5.1 - Testing

All system components must be tested following the procedures described in their respective operator's manuals;

ensure that the recommendations in Chapter 1 - Safety Warnings - have been complied with;

check that the gate or door is able to move freely once the automation system has been released and is well balanced, meaning that it will remain stationary when released in any position;

check that all connected devices (photocells, sensitive edges, emergency buttons, etc.) are operating correctly by performing gate or door opening, closing and stop tests using the connected control devices (transmitters, buttons or switches);

perform the impact measurements as required by the EN12445 standard, adjusting the control unit's speed, motor force and deceleration functions if the measurements do not give the required results, until the correct setting is obtained.

5.2 - Commissioning

Once all (and not just some) of the system devices have passed the testing procedure, the system can be commissioned;

the system's technical dossier must be produced and kept for 10 years. It must contain the electrical wiring diagram, a drawing or photograph of the system, the analysis of the risks and the solutions adopted to deal with them, the manufacturer's declaration of conformity for all connected devices, the operator's manual for every device and the system maintenance plan;

fix a dataplate with the details of the automation, the name of the person who commissioned it, the serial number and year of construction and the CE marking on the gate or door;

also fit a sign specifying the procedure for releasing the system by hand;

draw up the declaration of conformity, the instructions and precautions for use for the end user and the system maintenance plan and consign them to the end user;

ensure that the user has fully understood how to operate the system in automatic, manual and emergency modes;

the end user must also be informed in writing about any risks and hazards still present;

WARNING - after detecting an obstacle, the gate or door stops during its opening travel and automatic closure is disabled; to restart operation, the user must press the control button or use the transmitter.

7 - FURTHER DETAILS

FUNCTIONS SELECTION

By operating on the jumpers present on the central control panel it is possible to personalize the automation.
The table describes the working and the effect that the action on each single jumper has on the central control panel.

N. B.: DISCONNECT THE POWER SUPPLY EACH TIME THAT YOU OPERATE THE JUMPER!!!

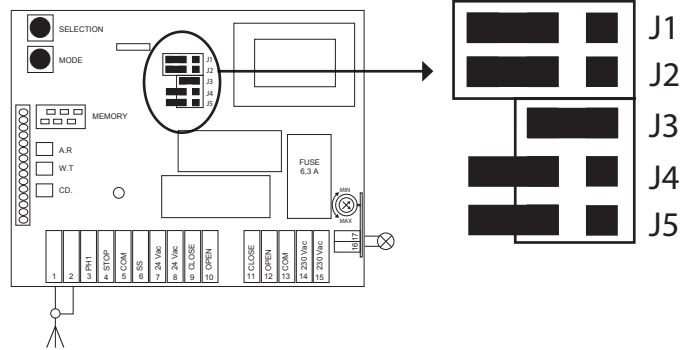

POS.1: The transmitter works in IMPULSE MODE. The memorised key runs these functions: OPEN...STOP...CLOSE...STOP.
THE SECOND CHANNEL memorised BY THE TRANSMITTER manages the PEDESTRIAN mode. (In this mode the transmitter cannot carry out either the deadman function or the normal working function).

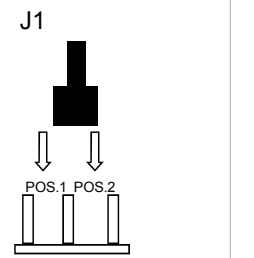

POS.2: The OPEN/CLOSE FUNCTION, manages the automation acting on the 2 transmitter keys. The first commands the gate to open, the second to close. J1 in position 2 has another possibility of personalising the central computer acting on jumper 2.

POS.1: Determines the NORMAL WORKING of the wall keys and the transmitter. By pressing the open key the gate opens completely, pressing the key a second time blocks the gate. If it is necessary to stop the movement it is necessary to press the key relative to the other direction, in this case the close key. To close re-press the close key. The same applies to open the gate.
-In this J2 configuration the intervention of the photoelectric cells during closure blocks the gate and inverts the movement.

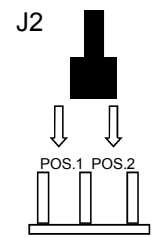

POS.2: Determines the PERSON PRESENT function both with the keys on the wall and the transmitter (if jumper 1 = POS.2). The automation begins to open or close for the precision time of the relative transmitter button or the key.
-In this J2 configuration the intervention of the photoelectric cells stops the movement until the obstacle has been removed. The movement will re-commence, either opening or closing as selected.

OPEN: The central computer allows FIXED CODE transmitter setting.
CLOSED: The central computer allows VARIABLE CODE transmitter setting. The closure of the jumper DECODE gives another possibility of personalisation by acting on the jumper type VARIABLE CODE ROLLING CODE.
IN ORDER TO PASS FROM FIXED CODE TO VARIABLE AND VICE VERSA IT IS NECESSARY TO RESET THE CONTROL PANEL!

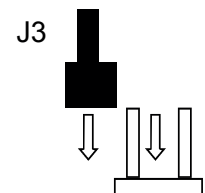

Condominium function:
The unit is provided with a deactivated master function.
The master function is activated and deactivated by using jumper J4.
J4 OPEN = CONDOMINIUM FUNCTION DEACTIVATED
J4 CLOSED = CONDOMINIUM FUNCTION ACTIVATED
To activate the master function, switch the unit first on and then

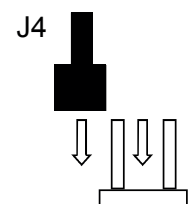

CONDOMINIUM FUNCTION:
The opening mechanism starts with an impulse command when the gate is closed. Any other impulse command is ignored. Once completely opened, the reclosure is commanded only by time. If this is not set, the gate remains open without possibility of closing again.
For this reason a preset reclosing time of 30 seconds has been considered.
The photocell is engaged to reload the entire reclosing time when the gate is open. If the photocell remains interrupted the gate does not restart.
During reclosure, an impulse command stops the unit and makes the automation totally reopen.

OPEN/CLOSE function or LIMIT SWITCH :
J5 jumper configuration for limit switch or button selection
J5 OPEN: button selection
J5 CLOSE: limit switch selection

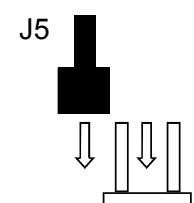
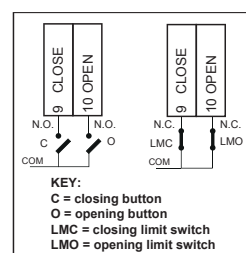

8 - INSTRUCTIONS AND WARNINGS FOR THE END USER

Key Automation S.r.l. produces systems for the automation of gates, garage doors, automatic doors, roller blinds and car-park and road barriers. However, Key Automation is not the manufacturer of your complete automation system, which is the outcome of the analysis, assessment, choice of materials and installation work of your chosen installer. Every automation system is unique, and only your installer has the experience and skill required to produce a safe, reliable, durable system tailored to your needs, and above all that complies with the relevant regulatory standards. Although your automation system complies with the regulation safety level, this does not rule out the presence of "residual risk", meaning the possibility that hazards may occur, usually due to reckless or even incorrect use. We would therefore like to give you some advice for the correct use of the system:

- before using the automation system for the first time, have the installer explain the potential causes of residual risks to you;
- keep the manual for future reference, and pass it on to any new owner of the automation system;
- reckless use and misuse of the automation system may make it dangerous: do not operate the automation system with people, animal or objects within its range of action;
- a properly designed automation system has a high level of safety, since its sensor systems prevent it from moving with people or obstacles present so that its operation is always predictable and safe. However, as a precaution children should not be allowed to play close to the automation system, and to prevent involuntary activation, remote controls must not be left within their reach;
- as soon as any system malfunction is noticed, disconnect the electricity supply and perform the manual release procedure. Never attempt repairs on your own; call in your installation engineer. In the meantime the door or gate can be operated without automation once the geared motor has been released using the release key supplied with the system. In the event of safety devices out of service arrange for repairs to the automation immediately;
- in the event of malfunctions or power failures: while waiting for the engineer to come (or for the power to be restored if your system is not equipped with buffer batteries), the door or gate can be used just like any non-automated installation. To do this, the manual release procedure must be carried out;
- manual release and operation: first bear in mind that the release procedure can only be carried out with the door or gate stationary.

- Maintenance: Like any machine, your automation system needs regular periodic maintenance to ensure its long life and total safety. Arrange a periodic maintenance schedule with your installation engineer. Key Automation recommends that maintenance checks should be carried out every six months for normal domestic use, but this interval may vary depending on the level of use. Any inspection, maintenance or repair work must only be carried out by qualified staff.

- Never modify the automation system or its programming and setup parameters: this is the responsibility of your installation engineer.

- Testing, routine maintenance and any repairs must be recorded by the person who performs them and the documents must be conserved by the system's owner.

The only procedures you are capable of, and which you are recommended to perform, are cleaning of the photocell glass and removal of any leaves or stones that may obstruct the automation system. To prevent anyone from activating the gate or door, release the automation system before starting. Clean only with a cloth dipped in a little water.

At the end of its useful life, the automation system must be dismantled by qualified personnel, and the materials must be recycled or disposed of in compliance with the legislation locally in force. If after some time your remote control seems to have become less effective, or stops operating completely, the battery may be flat (depending on the level of use, this may take from several months up to more than a year). You will realise this because the transmission confirmation light does not come on, or only lights up for a very short time.

Batteries contain pollutants: do not dispose of them with normal waste but follow the methods specified by the local regulations.

Thank you for choosing Key Automation S.r.l.; please visit our Internet site www.keyautomation.it for further information.

TABLE DES MATIÈRES

1	Consignes de sécurité	page. 23
2	Présentation du produit	page. 24
2.1	Description de la logique de commande	page. 24
2.2	Description des branchements	page. 24
2.3	Modèles et caractéristiques techniques	page. 24
2.4	Liste des câbles nécessaires	page. 25
3	Vérifications préalables	page. 25
4	Installation du produit	page. 26
4.1	Branchements électriques	page. 26
4.2	Installation du produit	page. 27
4.3	Apprentissage des télécommandes	page. 27
4.4	Apprentissage de la course	page. 28
4.5	Réglage fermeture automatique	page. 28
4.6	Réglage fonction piéton	page. 28
4.7	Sortie de la programmation	page. 29
4.8	Reset de la logique de commande	page. 29
5	Réception et mise en service	page. 29
6.1	Réception	page. 29
6.2	Mise en service	page. 29
6	Approfondissements	page. 30
7	Instructions et avertissements destinés à l'utilisateur final	page. 31
8	Déclaration CE de conformité	page. 55

1 - CONSIGNES DE SÉCURITÉ

ATTENTION – INSTRUCTIONS ORIGINALES – importantes consignes de sécurité. Il est important, pour la sécurité des personnes, de respecter les consignes de sécurité suivantes. Conserver ces instructions.

Lire attentivement les instructions avant d'effectuer l'installation.

La conception et la fabrication des dispositifs qui composent le produit et les informations contenues dans ce guide respectent les normes de sécurité en vigueur. Néanmoins, une installation et une programmation erronées peuvent causer de graves blessures aux personnes qui exécutent le travail et à celles qui utiliseront l'installation. C'est pourquoi il est important, durant l'installation, de suivre scrupuleusement toutes les instructions fournies dans ce guide.

Ne pas effectuer l'installation en cas de doute, de quelque nature que ce soit, et, au besoin, demander des éclaircissements au service après-vente de Key Automation.

Pour la législation européenne, la réalisation d'une porte ou d'un portail automatique doit respecter les normes prévues par la directive 2006/42/CE (directive Machines) et, en particulier, les normes EN 12445, EN 12453, EN 12635 et EN 13241-1, qui permettent de déclarer la conformité de l'automatisme.

C'est pourquoi le branchement définitif de l'automatisme au réseau électrique, la réception de l'installation, sa mise en service et la maintenance périodique doivent être confiés à du personnel qualifié et spécialisé qui interviendra selon les instructions fournies dans la section « Réception et mise en service de l'automatisme ».

De plus, il devra se charger de procéder aux essais prévus en fonction des risques présents et vérifier le respect de toutes les prescriptions des lois, normes et règlements : en particulier, le respect de toutes les exigences de la norme EN 12445 qui définit les méthodes d'essai pour la vérification des automatismes pour portes et portails.

ATTENTION - Avant de commencer l'installation, effectuer les analyses et vérifications suivantes:

vérifier que chacun des dispositifs destinés à l'automatisme est adapté à l'installation à réaliser. À ce sujet, contrôler tout particulièrement les données indiquées dans le chapitre « Caractéristiques techniques ». Ne pas effectuer l'installation si ne serait-ce qu'un seul de ces dispositifs n'est pas adapté à ce type d'utilisation;

vérifier que les dispositifs achetés sont suffisants pour garantir la sécurité de l'installation et son bon fonctionnement;

effectuer l'analyse des risques, qui doit aussi comprendre la liste des exigences essentielles de sécurité contenues dans l'annexe I de la directive Machines, en indiquant les solutions adoptées. L'analyse des risques est l'un des documents qui constituent le dossier technique de l'automatisme. Ce dernier doit être rédigé par un installateur professionnel.

Compte tenu des situations de risque qui peuvent se présenter durant les phases d'installation et d'utilisation du produit, il est nécessaire d'installer l'automatisme en respectant les consignes suivantes :

ne pas apporter de modifications à une quelconque partie de l'automatisme, en dehors de celles qui sont prévues dans ce guide. Ce type d'interventions ne peut que causer des problèmes de fonctionnement. Le constructeur décline toute responsabilité en cas de dommages dérivant de produits modifiés de manière arbitraire ;
il faut faire en sorte que les pièces des composants de l'automatisme ne soient jamais plongées dans l'eau ni dans d'autres substances liquides. Durant l'installation, éviter que des liquides puissent pénétrer à l'intérieur des dispositifs présents;

si le câble d'alimentation est détérioré, il doit être remplacé par le constructeur, par son service après-vente ou, dans tous les cas, par une personne ayant une qualification similaire, de manière à prévenir tout risque éventuel;

si des substances liquides pénètrent à l'intérieur des pièces des composants de l'automatisme, débrancher immédiatement l'alimentation électrique et s'adresser au service après-vente Key Automation. L'utilisation de l'automatisme dans ces conditions peut être source de danger;

ne pas mettre les différents composants de l'automatisme à proximité de sources de chaleur et ne pas les exposer à des flammes libres. Ces actions peuvent les endommager et causer des problèmes de fonctionnement, un incendie ou des dangers;

toutes les opérations qui nécessitent l'ouverture de la coque de protection des différents composants de l'automatisme doivent s'effectuer avec la logique de commande débranchée de l'alimentation électrique. Si le dispositif de mise hors tension ne peut pas être surveillé, il faut poser dessus un écriteau indiquant : « MAINTENANCE EN COURS »;

tous les dispositifs doivent être raccordés à une ligne d'alimentation électrique avec mise à la terre de sécurité ;

le produit ne peut pas être considéré comme un système de protection efficace contre l'intrusion. Si vous souhaitez vous protéger efficacement, il faut intégrer d'autres dispositifs à l'automatisme;

le produit ne peut être utilisé qu'après les opérations de « mise en service » de l'automatisme, comme cela est prévu dans le paragraphe « Réception et mise en service de l'automatisme »;

prévoir dans le réseau d'alimentation de l'installation un dispositif de disjonction avec une distance d'ouverture des contacts qui garantisse la disjonction complète dans les conditions prévues par la catégorie de surtension III;

pour le raccordement de tubes rigides et flexibles ou de passe-câbles, utiliser des raccords conformes à l'indice de protection IP55 ou supérieur;

l'installation électrique en amont de l'automatisme doit être conforme aux normes en vigueur et être réalisée dans les règles de l'art ;

il est conseillé d'utiliser un bouton d'urgence à installer à proximité de l'automatisme (raccordé à l'entrée STOP de la carte de commande) de manière à pouvoir arrêter immédiatement le portail ou la porte en cas de danger;

ce dispositif n'est pas destiné à être utilisé par des personnes (y compris les enfants) dont les capacités physiques, sensorielles ou mentales sont limitées ou qui manquent d'expérience ou de connaissance, à moins qu'elles aient pu bénéficier, par le biais d'une personne responsable de leur sécurité, d'une surveillance ou d'instructions relatives à l'utilisation du dispositif;

si le câble d'alimentation est détérioré, il doit être remplacé par le constructeur, par son service après-vente ou, dans tous les cas, par une personne ayant une qualification similaire, de manière à prévenir tout risque éventuel;

avant d'actionner l'automatisme, s'assurer que personne ne se trouve à proximité;

avant d'effectuer une quelconque opération de nettoyage et de maintenance de l'automatisme, le débrancher du réseau électrique;

les enfants doivent être surveillés afin de s'assurer qu'ils ne jouent pas avec l'appareil.

ATTENTION - Les matériaux d'emballage de tous les composants de l'automatisme doivent être éliminés conformément à la norme locale en vigueur.

ATTENTION - Les données et les informations fournies dans ce guide peuvent être modifiées par Key Automation S.r.l. à tout moment et sans obligation de préavis.

2 - PRÉSENTATION DU PRODUIT

2.1 - Description de la logique de commande

Tableau de commande pour un moteur à courant alternatif avec régulateur de couple, entrée pour fin de course ou bouton poussoir ouvre/ferme sélectionnable, entrées pour photodispositif, bouton stop, pas à pas, avec radio modulaire et mémoire extractible. Ce tableau de commande a été réalisé pour l'automatisation de rideaux, stores, et portails coulissants.

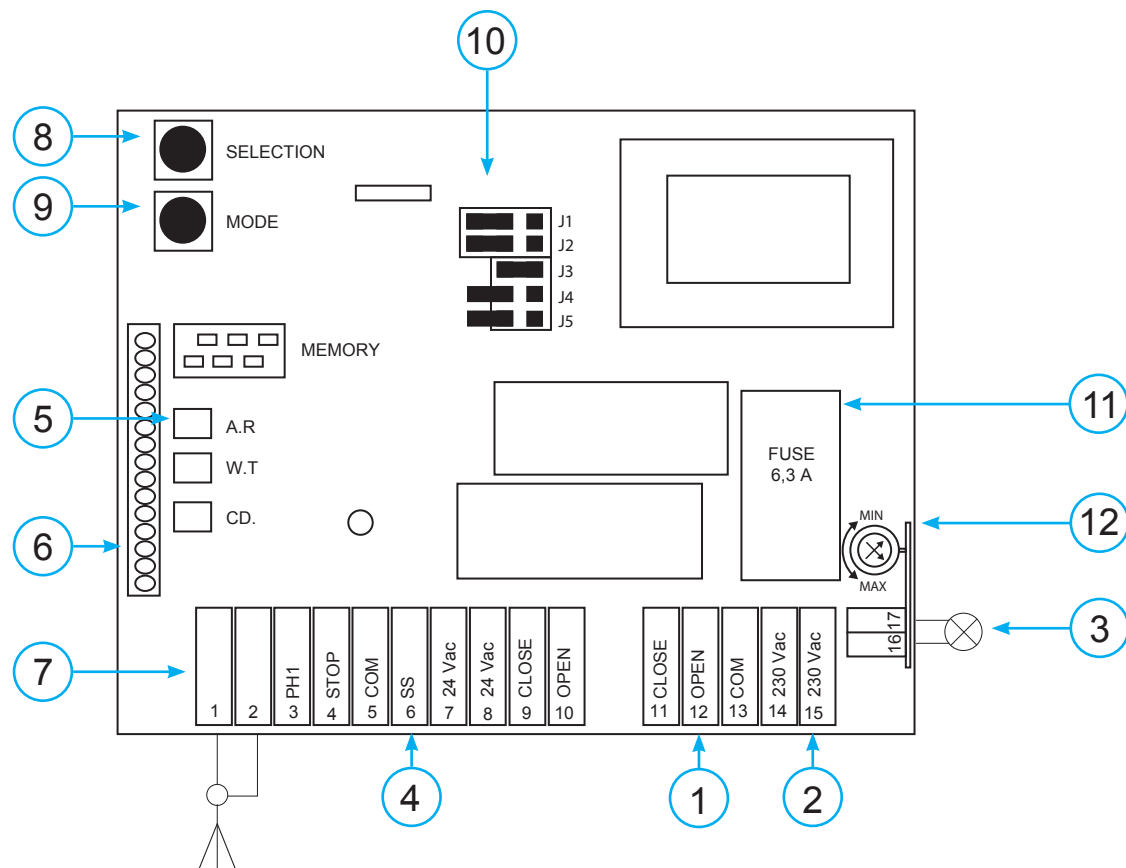

2.2 - Description des branchements

- | | |
|---|--|
| 1- Branchements de l'alimentation du moteur | 7- Connecteur de l'antenne |
| 2- Branchements des alimentations 230 Vac (50-60 Hz) | 8- Bouton SELECTION |
| 3- Branchements de clignotant | 9- Bouton MODE |
| 4- Branchement des alimentations 24 Vac, commandes et dispositifs de sécurité | 10- Jumpers fonctions |
| 5- DEL ROUGES de signal des dispositifs de programmation | 11- Fusible de protection de la ligne 6,3 A rapide |
| 6- Module radio | 12- Trimmer réglage de couple |

2.3 - Modèles et caractéristiques techniques

CODE	DESCRIPTION
900CT1RD	Logique de commande 230 Vac pour un moteur pour rideau métallique ou portail coulissant avec embrayage électronique, fin de course, connecteurs pour récepteur et carte logique de commande.

CARACTÉRISTIQUES TECHNIQUES:

Alimentation	230 Vac (+10% - 15%) 50-60 Hz
Charge max. moteur	600 W
Sortie alimentation des accessoires	24 Vac 1,5 W MAX
Sortie clignotant	230 Vac 40 W
Temps de pause	da 4 a 120 sec.
Temps de travail	da 1 a 180 sec.
Température de fonctionnement	-20 + 55 °C
Fréquence récepteur	433.92 MHz
Réception disponible	code fixe/rolling code
N° maximum telecommandes stockable	1000 TX
Impédance antenne	50 Ω
Portée	50-150 m en espace libre

2.4 - Liste des câbles nécessaires

Sur une installation typique, les câbles nécessaires pour les branchements des divers dispositifs sont indiqués dans le tableau des câbles.

Les câbles utilisés doivent être adaptés au type d'installation; par exemple, il est conseillé d'utiliser un câble type H03VV-F pour la pose à l'intérieur ou H07RN-F pour l'extérieur.

SPÉCIFICATIONS TECHNIQUES DES CÂBLES ÉLECTRIQUES :

Branchement	câbles	limite maximale admissible
Ligne électrique d'alimentation de la logique de commande	1 x câble 3 x 1,5 mm ²	20 m *
Clignotant	1 x câble 4 x 0,5 mm ² **	20 m
Antenne	1 x câble type RG58	20 m (conseillé < 5 m)
Photocellules émetteur	1 x câble 2 x 0,5 mm ²	20 m
Photocellules récepteur	1 x câble 4 x 0,5 mm ²	20 m
Bord sensible	1 x câble 2 x 0,5 mm ²	20 m
Sélecteur à clé	1 x câble 4 x 0,5 mm ²	20 m

* Si le câble d'alimentation fait plus de 30 m de long, il faut utiliser un câble d'une section supérieure (par exemple 3x2,5 mm²) et il faut réaliser une mise à la terre de sécurité à proximité de l'automatisme.

** Deux câbles de 2 x 0,5 mm² peuvent être utilisés à la place.

3 - VÉRIFICATIONS PRÉALABLES

Avant d'installer le produit, vérifier et contrôler les points suivants:

contrôler que le portail ou la porte peuvent être automatisés;

le poids et la dimension du portail ou de la porte sur lesquels le l'automatisme est installé doivent se situer dans les limites de fonctionnement prévues pour ce dernier;

contrôler la présence et la solidité des butées mécaniques de sécurité du portail ou de la porte;

vérifier que la zone où est fixé le produit n'est pas sujette aux inondations;

une atmosphère présentant une acidité ou une salinité élevée ou la proximité de sources de chaleur pourrait causer des défaillances dans le fonctionnement du produit;

en cas de conditions climatiques extrêmes (par exemple : neige, gel, forte amplitude thermique, températures élevées), les frottements pourraient augmenter et donc la force requise pour l'action-

nement et le démarrage initial pourrait être supérieure à la force nécessaire dans des conditions normales;

contrôler que l'actionnement manuel du portail ou de la porte est fluide et ne présente pas de points de frottement accru ou de risque de déraillement;

contrôler que le portail ou la porte sont en équilibre et restent donc arrêtés dans n'importe quelle position;

vérifier que la ligne électrique à laquelle le produit est branché est correctement mise à la terre et protégée par un disjoncteur magnétothermique différentiel;

prévoir dans le réseau d'alimentation de l'installation un dispositif de disjonction avec une distance d'ouverture des contacts qui garantisse la disjonction complète dans les conditions prévues par la catégorie de surtension III;

vérifier que tout le matériel utilisé pour l'installation est conforme aux normes en vigueur.

4 - INSTALLATION DU PRODUIT

4.1 - Branchements électriques

ATTENTION - Avant d'effectuer les branchements, vérifier que la logique de commande n'est pas sous tension

BRANCHEMENTS MOTEUR/ ALIMENTATIONS

Bornier des branchements d'alimentation



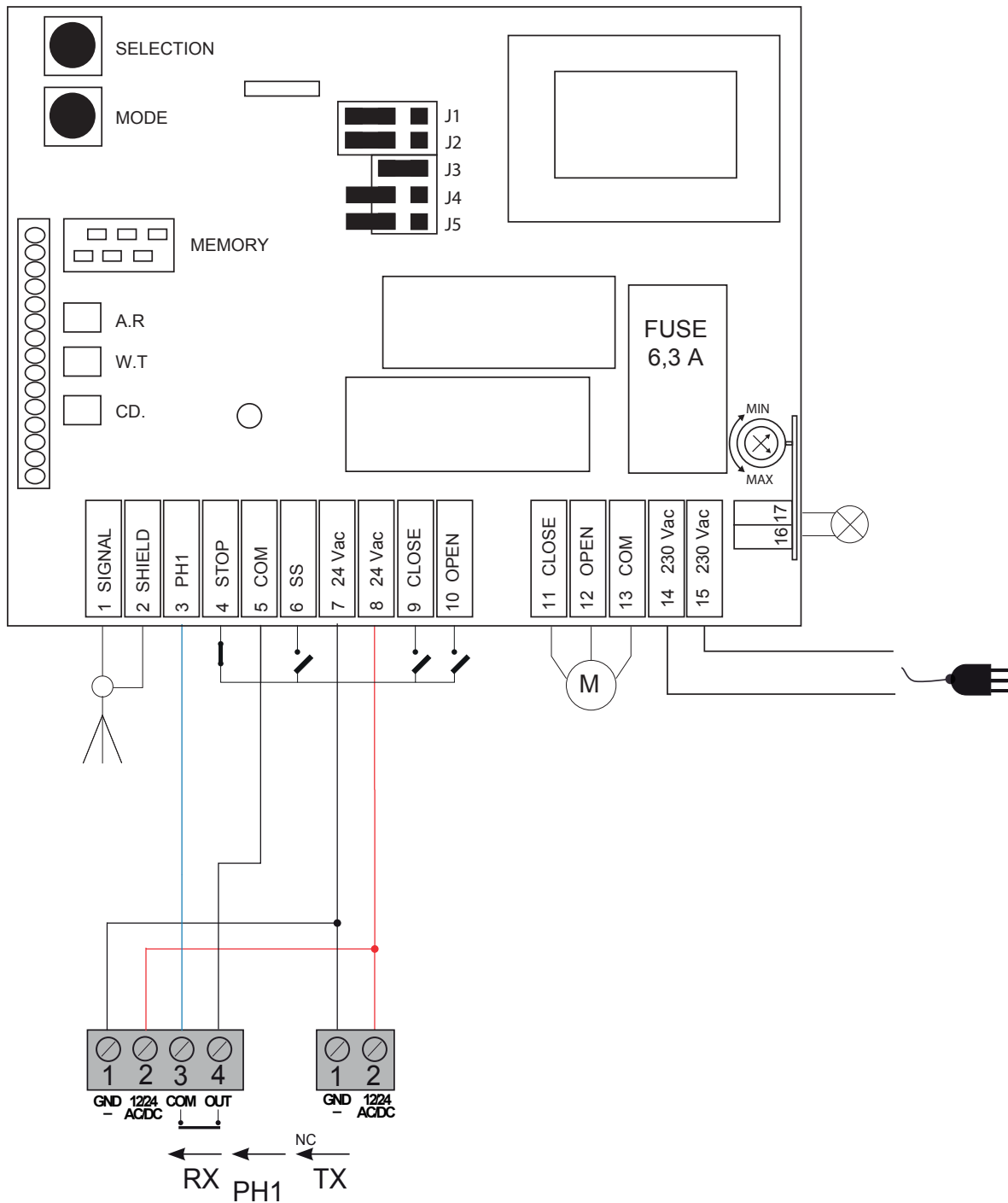





11	Fermé moteur
12	Ouvert moteur
13	Commun moteur
14	Alimentation 230 Vac 50-60 Hz
15	Alimentation 230 Vac 50-60 Hz



BRANCHEMENTS DISPOSITIFS DE SÉCURITÉ ET COMMANDES		
1	SIGNAL	Antenne - signal -
2	SHIELD	Antenne - conducteur extérieur -
3	PH1	Photocellules (fermeture) contact NF entre PH1 et COM. La photocellule intervient à tout moment durant la fermeture de l'automatisme pour bloquer immédiatement le mouvement et inverser le sens de marche.
4	STOP	ARRÊT de sécurité contact NF entre STOP et COM. Cette entrée est considérée comme une sécurité ; le contact peut être désactivé à tout moment et arrêter immédiatement l'automatisme en bloquant toutes les fonctions, y compris la fermeture automatique.
5	COM	Commun pour les entrées PH1, STOP, SS, OPEN, CLOSE
6	SS	Commande PAS À PAS contact NO entre SS et COM Commande Ouverture/Arrêt/Fermeture/Arrêt
7	24 Vac	Alimentation accessoires 24 Vac 1,5 W
8	24 Vac	Alimentation accessoires 24 Vac 1,5 W
9	CLOSE	Commande DE FERMETURE contact NO entre CLOSE et COM Contact pour la fonction de COMMANDE À ACTION MAINTENUE. Le portail se FERME tant que le contact est maintenu. Avec JUMPER J5 fermé: fin de course fermeture
10	OPEN	Commande D'OUVERTURE contact NO entre OPEN et COM Contact pour la fonction de COMMANDE À ACTION MAINTENUE. Le portail S'OUVRE tant que le contact est maintenu. Avec JUMPER J5 fermé: fin de course ouverture

4.2 - Installation du produit

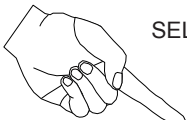
LEGENDE

LED ARMOIRE DE COMMANDE  A.R  W.T  CD.	STATUS LED  CLIGNOTANT  ALLUMER	BOUTON ARMOIRE DE COMMANDE  SELECTION  MODE	  TRANSMISSION
---	--	--	---

Il n'est pas possible d'entrer dans le menu de configuration avec l'automatisme en mouvement.

IL EST INDISPENSABLE QUE L'AUTOMATISME MÊME SOIT FERMÉE!

4.3 - Apprentissage des télécommandes

APPRENTISSAGE:

- 1) Appuyer sur la touche SÉLECTION, le voyant CD. clignote.
- 2) Appuyer sur la touche "1" de l'émetteur. La centrale mémorise automatiquement aussi la touche "2" (utilisable éventuellement comme fonction piéton). Quand le voyant CD. reste allumé, l'apprentissage est complété.

EFFACEMENT:

- 1) Appuyer sur la touche SÉLECTION jusqu'à ce que le voyant CD. clignote.
- 2) Appuyer sur la touche MODE. Tous les voyants s'allument et à la fin tous les codes des radiocommandes apprises seront effacés (le voyant CD. reste éteint).

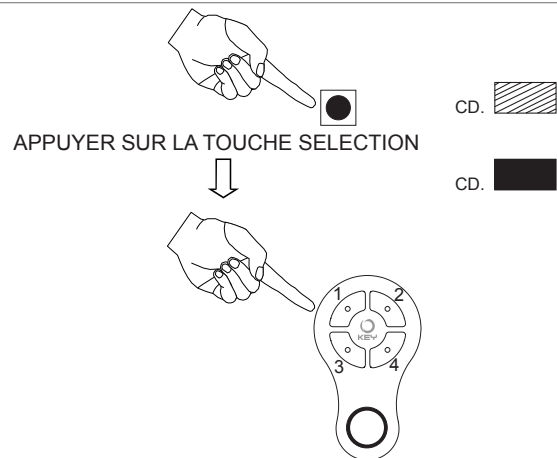

4.4 - Apprentissage de la course

Programmation du temps de travail de 1 sec à 3min.

La centrale est fournie avec un temps de travail de 3 min.

Réglage du temps de travail:

- 1) Mettre le portail/rideaux métalliques en position fermé.
- 2) Appuyer deux fois sur la touche SÉLECTION. Le led W.T clignote.
- 3) Appuyer sur la touche MODE: l'automatisme va en ouverture et continue l'ouverture jusqu'au relâchement de la touche. En ce moment on mémorise le temps de travail.
- 4) Le voyant W.T clignote pendant quelques secondes et le portail referme, après quoi il reste allumé de façon permanente.

APPUYER 2 FOIS SUR
SÉLECTION

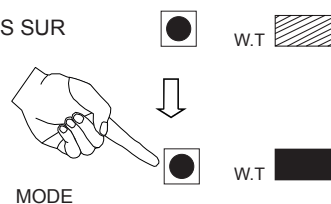

MODE

NOTE: A CHAQUE ALLUMAGE DE LA CENTRALE, TOUT LE TEMPS DE TRAVAIL VIENT RECHARGÉ. LA PREMIÈRE COMMANDE DE PAS-À-PAS COMMANDE TOUJOURS UNE OUVERTURE, SAUF QUAND LE FIN DE COURSE D'OUVERTURE (SI PRÉSENT) EST ACTIVÉ.

Pour changer ce temps, il faut répéter la procédure décrite ci-dessus. Dans le cas où l'on veut obtenir un TEMPS DE TRAVAIL INFINI et utiliser seulement les fins de course (câblés à la centrale), il faut exécuter la procédure en tenant appuyé la touche Mode pendant un temps inférieur à 1 sec. et l'indication sera donnée par le voyant W.T éteint.

4.5 - Réglage fermeture automatique

Programmation du temps de refermeture automatique de 4 sec à 2 min

Le boîtier de commande est fourni avec la fermeture automatique activée, le temps d'attente programmé est de 30 secondes

Réglage du temps de refermeture automatique.

- 1) Appuyer trois fois sur la touche SÉLECTION. Le led A.R clignote.
- 2) Appuyer sur la touche MODE: à partir de ce moment le numero d'éclair correspond aux seconde du temps de fermeture. Les 3 premières secondes de pression activent la refermeture même. Au relâchement de la touche on mémorise le temps de refermeture et le voyant A.R reste allumé.

APPUYER 3 FOIS SUR SÉLECTION

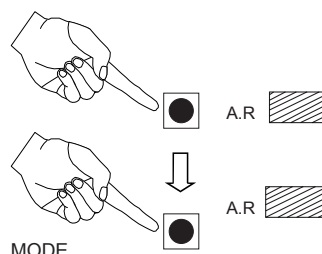

MODE

Le boîtier de commande commence le décompte de la fermeture à partir du moment où il atteint la position d'ouverture totale. Cela correspond au moment où se termine le temps de fonctionnement en ouverture, ou au moment où la fin de course d'ouverture du boîtier se déclenche. La fermeture ne se déclenche pas pendant toute autre phase intermédiaire d'arrêt de l'automatisme.

Pour changer le temps de fermeture automatique, il suffit de répéter la procédure décrite ci-dessus. La refermeture intervient aussi avec la fonction piéton, si activée. Pour désactiver la fonction de fermeture automatique, exécuter la procédure en tenant appuyé la touche MODE PENDANT UN TEMPS INFÉRIEUR À 3 SEC. Au relâchement de la touche le voyant A.R reste éteint et la fonction est désactivée.

4.6 - Réglage fonction piéton

La centrale est fournie avec la fonction piéton non active.

Pour utiliser cette fonction, il est indispensable d'utiliser le 2° canal d'un émetteur déjà appris (voir paragraphe 4.3)

Activation et réglage:

- 1) Appuyer 4 fois sur la touche SÉLECTION, les led CD. et W.T sont allumés.
- 2) Appuyer sur la touche MODE, les led CD. et W.T clignotent pendant quelques secondes.
- 3) Attendez les 3 LEDs sont allumés
- 4) Donner une commande de SS, une fois que l'on est arrivé à la position désirée de la fonction piéton, appuyer pendant un bref instant sur la touche SÉLECTION ou MODE. Le moteur s'arrête et la position est mémorisée comme la course de la fonction piéton. Maintenant, la pression du 2° canal appris ("2") gèrera l'ouverture piéton. Une fois que le temps de la fonction piéton a été appris, pour le changer il suffit de répéter l'opération précédemment décrite.

ACTIVATION

APPUYER 4 FOIS SUR
SÉLECTION

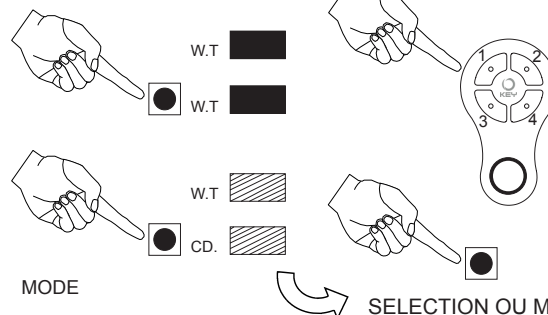

MODE

SELECTION OU MODE

APPRENTISSAGE COURSE
PIETONNE

Pour désactivé la fonction piéton:

Répéter l'opération ci-dessus indiquée jusqu' à l'étape 2 (Voyant CD. et W.T Clignotants). Une successive pression de la touche MODE désactivera la fonction avec la relative indication des deux

voyants CD. et W.T Allumés pendant quelques secondes. Si désactivée, à toutes les activations il est nécessaire de réimposer le temps.

4.7 - Sortie de la programmation

Chaque fois que l'on règle un paramètre, la centrale sort du menu de programmation du paramètre en question. Le temps disponible pour agir sur les paramètres est de 10 sec. Autrement la centrale

sort automatiquement de la phase de programmation. La 7^e pression de la touche SÉLECTION détermine la sortie de la programmation même.

4.8 - Reset de la logique de commande

Pour reporter le tableau de commande aux réglage d'usine, ou pour la variation entre la réception à code fixe et code variable, il faut appuyer les touches SÉLECTION et MODE EN MÊME TEMPS: tous les 3 voyants s'allument, exécutent un éclair et puis s'éteignent.

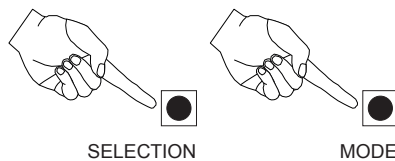

5 - RÉCEPTION ET MISE EN SERVICE DE L'AUTOMATISME

La réception de l'installation doit être réalisée par un technicien qualifié qui doit effectuer les essais prescrits par la norme de référence en fonction des risques présents, et vérifier le respect

qu'elle est conforme aux dispositions des normes, en particulier à celles de la norme EN12445 qui précise les méthodes d'essai à adopter pour les automatismes pour portes et portails.

5.1 - Réception

Tous les composants de l'installation doivent être soumis aux essais de réception selon les procédures indiquées dans leurs guides techniques respectifs;

contrôler que les indications de la section 1 – Consignes de sécurité sont respectées;

contrôler que le portail ou la porte peuvent être librement actionnés une fois que l'automatisme a été débrayé et qu'ils sont en équilibre et restent donc en position arrêtée dans n'importe quelle position;

contrôler le fonctionnement correct de tous les dispositifs raccordés (photocellules, bords sensibles, boutons d'urgence, autre) en effectuant des essais au moyen des dispositifs de commande raccordés (émetteurs, boutons, sélecteurs);

effectuer les mesures de la force d'impact comme le prévoit la norme EN12445 en réglant les fonctions de vitesse, de force du moteur et des ralentissements de la logique de commande, si les mesures ne donnent pas les résultats voulus, jusqu'au paramétrage adéquat.

5.2 - Mise en service

Si la réception de tous les dispositifs de l'installation (et non pas d'une partie) est positive, on peut effectuer la mise en service;

il faut rédiger et conserver pendant 10 ans le dossier technique de l'installation qui devra contenir le schéma électrique, le dessin ou la photo de l'installation, l'analyse des risques et les solutions adoptées, la déclaration de conformité du fabricant de tous les dispositifs raccordés, le guide technique de chaque dispositif et le plan de maintenance de l'installation;

fixer sur le portail ou la porte une plaquette mentionnant les données de l'automatisme, le nom du responsable de la mise en service, le numéro de fabrication et l'année de construction, ainsi que la marque CE;

fixer une plaquette indiquant les opérations nécessaires pour débra-

yer manuellement l'installation;

rédiger et remettre à l'utilisateur final la déclaration de conformité, les instructions et les consignes d'utilisation destinées à l'utilisateur final, ainsi que le plan de maintenance de l'installation;

s'assurer que l'utilisateur a correctement compris le fonctionnement automatique, manuel et d'urgence de l'automatisme;

informer aussi l'utilisateur final par écrit sur les dangers et les risques résiduels;

ATTENTION - après la détection d'un obstacle, le portail ou la porte s'arrête en phase d'ouverture et la fermeture automatique est exclue ; pour que le portail reprenne sa course, il faut presser le bouton de commande ou utiliser l'émetteur.

6 - APPROFONDISSEMENTS

SÉLECTION FONCTIONS

En agissant sur les jumper présents sur la centrale de commande, il est possible de personnaliser ultérieurement l'automatisme même. Le tableau ci-dessous décrit le fonctionnement et les effets que l'action sur chaque jumper a sur la centrale même.

NOTE BIEN: ENLEVER L'ALIMENTATION CHAQUE FOIS QUE L'ON AGIT SUR LES JUMPER!!!

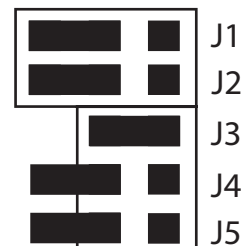
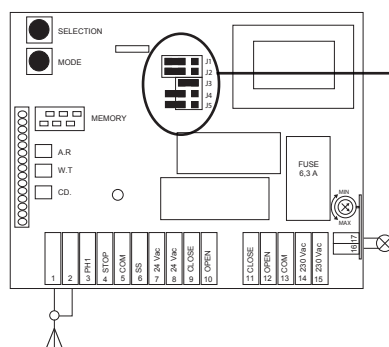

POS.1: L'émetteur fonctionne en MODALITÉ PAS-À-PAS. La touche mémorisée exécute la fonction OUVRE...STOP...FERME...STOP.

LE DEUXIÈME CANAL mémorisé de L'ÉMETTEUR active la FONCTION PIÉTON. (Dans cette modalité l'émetteur ne peut pas effectuer ni la fonction à homme présent ni le fonctionnement normal).

POS.2: Le FONCTIONNEMENT OUVRE/ FERME, active l'automatisme en agissant sur 2 touches de l'émetteur. La première apprise commande l'ouverture, la deuxième la fermeture. Avec J1 dans la position 2 il est possible de personnaliser ultérieurement la centrale en agissant sur le jumper 2.

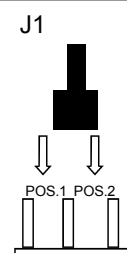

POS.1: Détermine le FONCTIONNEMENT NORMAL soit des touches au mur que de l'émetteur. En appuyant sur la touche ouvre, l'automatisme s'ouvre complètement, une deuxième pression sur la touche ne bloque pas la porte. Si on veut arrêter le mouvement il faut appuyer la touche relative au mouvement contraire, dans ce cas la touche ferme. Le même principe est valable pour l'ouverture. Dans cette configuration de J2, l'intervention des photocellules en fermeture bloque l'automatisme et inverse le mouvement.

POS.2: Détermine le fonctionnement à HOMME PRÉSENT soit des touches au mur que de l'émetteur (si jumper 1= POS.2). L'automatisme est actionnée en ouverture ou en fermeture pendant le temps de pression de la relative touche de l'émetteur ou du bouton.

Dans cette configuration de J2, l'intervention des photocellules arrête le mouvement jusqu'au déplacement de l'obstacle. Le mouvement sera en ouverture ou fermeture selon la commande (à homme présent) choisie.

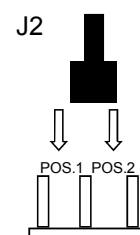

OUVERT: La centrale active l'apprentissage des émetteurs à CODE FIXE.

FERMÉ: La centrale active l'apprentissage des émetteurs à CODE VARIABLE. La fermeture du jumper comporte une autre possibilité de personnalisation en agissant sur le jumper TYPE CODE VARIABLE ROLLING CODE.

POUR PASSER DE CODE FIXE AU VARIABLE ET VICE VERSA IL EST FAUT EFFECTUER UN RESET DE LA CENTRALE.

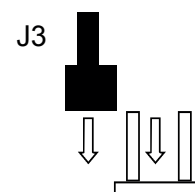

Fonction collective :

Le boîtier de commande est fourni avec la fonction collective désactivée.

La fonction collective est activée et désactivée à travers le jumper J4.

J4 OUVERT = FONCTION COLLECTIVE DÉSACTIVÉE.

J4 FERMÉ = FONCTION COLLECTIVE ACTIVÉE.

Pour actionner la fonction, il est nécessaire d'éteindre et de rallumer le boîtier de commande.

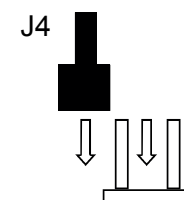

DESCRIPTION DU FONCTIONNEMENT COLLECTIF

Avec le portail fermé, une commande de pas-à-pas permet de déclencher le mouvement d'ouverture.

Toute autre commande de pas-à-pas est ignorée.

Une fois atteinte la position d'ouverture complète, la fermeture est commandée par le temps d'attente.

Si celui-ci n'est pas programmé, le portail reste ouvert sans qu'il soit possible de le refermer. C'est pour cette raison qu'un temps de fermeture automatique d'environ 30 secondes a été programmé.

Une fois le portail ouvert, le déclenchement de la cellule photoélectrique fait repartir le décompte du temps de fermeture. Si la cellule photoélectrique reste obstruée, le portail ne se referme pas. Pendant la fermeture, une commande de pas-à-pas provoque l'arrêt et la réouverture complète du portail.

Fonction OUVERT/FERMÉ ou FIN DE COURSE:

Configurations jumper J5 pour sélectionner l'utilisation des fin de course ou des boutons poussoirs.

J5 OUVERT: habilitation bouton poussoir

J5 FERMÉ: habilitation fine de course

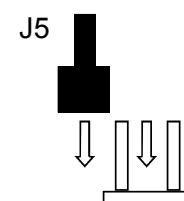
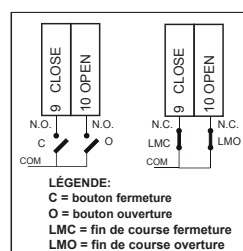

7 - INSTRUCTIONS ET CONSIGNES DESTINÉES À L'UTILISATEUR FINAL

Key Automation S.r.l. produit des automatismes pour portails, portes de garage, portes automatiques, rideaux métalliques, barrières pour parkings et barrières routières. Toutefois, c'est de votre installateur de confiance que dépendra votre automatisme, qui sera installé chez vous par ses soins, après un travail méticuleux d'analyse, d'évaluation et de choix du matériel. Chaque automatisme est unique et seul votre installateur possède l'expérience et le professionnalisme requis pour exécuter une installation conforme à vos exigences, sûre et fiable dans la durée, et surtout dans les règles de l'art et en conformité avec les normes en vigueur. Même si l'automatisme en votre satisfaction le niveau de sécurité requis par les normes, cela n'exclut pas la présence d'un « risque résiduel », à savoir la possibilité que puissent survenir des dangers, généralement dus à une utilisation négligente voire incorrecte ; c'est pourquoi nous tenons à vous fournir quelques conseils sur les comportements à suivre :

- avant d'utiliser pour la première fois l'automatisme, demandez à l'installateur de vous expliquer l'origine des risques résiduels;
- conservez le guide pour pouvoir le consulter ultérieurement en cas de doute et remettez-le à l'éventuel nouveau propriétaire de l'automatisme;
- une utilisation négligente et impropre de l'automatisme peut le rendre dangereux : n'actionnez pas le mouvement de l'automatisme si des personnes, des animaux ou des objets se trouvent dans son rayon d'action.
- si elle a été adéquatement conçue, l'installation d'un automatisme garantit un niveau de sécurité élevé, empêche, grâce à ses systèmes de détection, tout mouvement en présence de personnes ou d'objets et garantit une activation toujours prévisible et sûre. Il est toutefois prudent d'interdire aux enfants de jouer à proximité de l'automatisme et, pour éviter tout risque d'activation involontaire, de ne jamais laisser les émetteurs à leur portée;
- dès que vous remarquez un quelconque comportement anormal de l'automatisme, mettez l'installation hors tension et effectuez le débrayage manuel. N'essayez pas de réparer vous-même l'automatisme : demandez l'intervention de votre installateur de confiance : en attendant, l'installation peut fonctionner comme une ouverture non automatisée, une fois que l'opérateur a été débrayé au moyen d'une clé de débrayage fournie avec l'installation. Avec les dispositifs de sécurité hors d'usage, il est nécessaire de faire réparer l'automatisme au plus vite;
- en cas de rupture ou de coupure de courant: en attendant l'intervention de votre installateur ou le rétablissement du courant si l'installation n'est pas équipée de batteries tampon, l'automatisme peut être actionné comme n'importe quelle ouverture non automatisée. Pour ce faire, il faut effectuer le débrayage manuel;

- débrayage et mouvement manuel : avant d'effectuer cette opération, ne pas oublier que le débrayage ne peut se faire qu'avec l'ouvrant arrêté.

- Maintenance : comme toute machine, votre automatisme a besoin d'une maintenance périodique pour pouvoir fonctionner le plus longtemps possible et en toute sécurité. Définissez avec votre installateur un plan de maintenance périodique ; Key Automation conseille une intervention tous les 6 mois pour une utilisation domestique normale, sachant que cette période peut varier en fonction de l'intensité d'utilisation. Toutes les interventions de contrôle, de maintenance ou de réparation doivent être confiées exclusivement à du personnel qualifié.

- Ne modifiez pas l'installation et les paramètres de programmation et de réglage de l'automatisme : la responsabilité en incombe à votre installateur.

- La réception, les opérations de maintenance périodiques et les éventuelles réparations doivent faire l'objet d'un rapport rédigé par les techniciens concernés et lesdits documents doivent être conservés par le propriétaire de l'installation.

Les seules interventions que vous êtes autorisé à effectuer et que nous vous conseillons d'exécuter périodiquement sont : le nettoyage des vitres des photocellules et l'élimination des feuilles ou des cailloux qui pourraient gêner le fonctionnement de l'automatisme. Pour empêcher que quiconque puisse actionner le portail ou la porte, avant de commencer, n'oubliez pas de débrayer l'automatisme et d'utiliser pour le nettoyage un simple chiffon légèrement imbibé d'eau.

À la fin de la vie de l'automatisme, assurez-vous que le démantèlement est effectué par du personnel qualifié et que les matériaux sont recyclés ou éliminés conformément aux normes locales en vigueur.

Si, au bout d'un certain temps, votre radiocommande semble moins bien fonctionner ou ne plus fonctionner du tout, cela peut être dû simplement au fait que la pile est épuisée (selon l'utilisation, entre quelques mois et un an). C'est le cas, notamment, si le voyant de confirmation de la transmission ne s'allume pas ou s'il ne s'allume qu'un bref instant.

Les piles contiennent des substances polluantes : ne les jetez pas dans les déchets normaux et respectez les méthodes prévues par les règlements locaux.

Nous vous remercions d'avoir choisi Key Automation S.r.l et vous invitons à visiter notre site Internet www.keyautomation.it pour plus d'informations.

ÍNDICE

1	Advertencias para la seguridad	pág. 33
2	Introducción al producto	pág. 34
2.1	Descripción de la central	pág. 34
2.2	Descripción de las conexiones	pág. 34
2.3	Modelos y características técnicas	pág. 34
2.4	Lista de los cables necesarios	pág. 35
3	Controles preliminares	pág. 35
4	Instalación del producto	pág. 36
4.1	Conexiones eléctricas	pág. 36
4.2	Instalación del producto	pág. 37
4.3	Aprendizajes de los mandos	pág. 37
4.4	Aprendizajes de la carrera	pág. 38
4.5	Ajuste cierre automático	pág. 38
4.6	Ajuste funcionamiento peatonal	pág. 38
4.7	Salida de la programación	pág. 39
4.8	Reset de la central	pág. 39
5	Ensayo y puesta en servicio	pág. 39
5.1	Ensayo	pág. 39
5.2	Puesta en servicio	pág. 39
6	Descripción detallada	pág. 40
7	Instrucciones y advertencias destinadas al usuario final	pág. 41
8	Declaración de conformidad CE	pág. 55

1 - ADVERTENCIAS PARA LA SEGURIDAD

ATENCIÓN – INSTRUCCIONES ORIGINALES – instrucciones importantes de seguridad. Para la seguridad de las personas es importante respetar las siguientes instrucciones de seguridad. Guarde estas instrucciones.

Lea detenidamente las instrucciones antes de realizar la instalación.

El diseño y la fabricación de los dispositivos que componen el producto y las informaciones contenidas en este manual respetan las normativas vigentes sobre la seguridad. No obstante esto, una instalación y una programación incorrectas pueden provocar graves lesiones a las personas que realizan el trabajo y a aquellas que utilizarán el sistema. Por dicho motivo, durante la instalación es importante respetar escrupulosamente todas las instrucciones mencionadas en este manual.

No proceda con la instalación si tuviera alguna duda y, si fuera necesario, solicite aclaraciones al Servicio de Asistencia Key Automation.

Para la legislación Europea la realización de una puerta automática debe respetar las Normas previstas por la Directiva 2006/42/CE (Directiva de Máquinas) y, en particular, las Normas EN 12445, EN 12453, EN 12635 y EN 13241-1, que permiten declarar la conformidad del automatismo.

En virtud de esto, la conexión definitiva del automatismo a la red eléctrica, el ensayo del sistema, su puesta en servicio y el mantenimiento periódico deben ser realizados por personal calificado y experto, respetando las instrucciones indicadas en el apartado "Ensayo y puesta en servicio del automatismo".

Además, el personal deberá establecer los ensayos previstos en función de los riesgos presentes y deberá comprobar la conformidad con las leyes, normativas y reglamentos: en particular, el respeto de todos los requerimientos de la Norma EN 12445 que establece los métodos de ensayo para las puertas motorizadas.

ATENCIÓN - Antes de comenzar con la instalación, realice los siguientes análisis y controles:

compruebe que los dispositivos destinados al automatismo sean adecuados para el sistema que se debe realizar. Para tal fin, controle detenidamente los datos indicados en el capítulo "Características técnicas". No realice la instalación incluso si uno de dichos dispositivos no es adecuado para el uso;

compruebe que los dispositivos comprados sean suficientes para garantizar la seguridad del sistema y su funcionamiento;

realice el análisis de los riesgos que debe incluir la lista de los requerimientos esenciales de seguridad indicados en el Anexo I de la Directiva de Máquinas, indicando las soluciones tomadas. El análisis de los riesgos es uno de los documentos que constituyen el expediente técnico del automatismo. El mismo deberá ser cumplimentado por un instalador profesional.

Teniendo en cuenta las situaciones peligrosas que pueden generarse durante las etapas de instalación y uso del producto, es necesario instalar el automatismo respetando las siguientes advertencias:

no modifique ninguna pieza del automatismo, salvo aquellas previstas en este manual. Las operaciones de este tipo pueden provocar solo fallos en el funcionamiento. El fabricante no se asume ninguna responsabilidad por los daños provocados por los productos modificados arbitrariamente;

procure que las piezas de los componentes del automatismo no queden sumergidas en agua o en otras sustancias líquidas. Durante la instalación, evite que los líquidos puedan penetrar en el interior de los dispositivos;

si el cable de alimentación estuviera dañado, deberá ser sustituido por el fabricante o por su servicio de asistencia técnica, o bien por una persona cualificada con el fin de prevenir cualquier tipo de riesgo;

si sustancias líquidas penetraran en el interior de las piezas de los componentes del automatismo, desconecte inmediatamente la alimentación eléctrica y contacte con el Servicio de Asistencia Key Automation. Utilizar el automatismo en dichas condiciones podría causar situaciones peligrosas.

No coloque los componentes del automatismo cerca de fuentes de calor ni los exponga al fuego. Esto podría averiarlos y provocar fallos de funcionamiento, incendios o situaciones peligrosas;

todas las operaciones que requieren la apertura de la cubierta de protección de los componentes del automatismo deben hacerse con la central desconectada de la alimentación eléctrica. Si el dispositivo de desconexión no estuviera a la vista, cuelgue un cartel que indique: "MANTENIMIENTO EN CURSO";

todos los dispositivos deben estar conectados a una línea de alimentación eléctrica con puesta a tierra de seguridad incorporada;

el producto no puede ser considerado un sistema de protección eficaz contra las intrusiones. Si usted deseara una protección eficaz, es necesario integrar el automatismo con otros dispositivos;

el producto se puede utilizar exclusivamente después de haber realizado la "puesta en servicio" del automatismo, tal como previsto en el apartado "Ensayo y puesta en servicio del automatismo";

instale en la red de alimentación del sistema un dispositivo de desconexión con una distancia de apertura de los contactos que permita la desconexión completa en las condiciones establecidas por la categoría de sobretensión III;

para la conexión de tubos rígidos o flexibles o prensaestopas, utilice racores de conformidad con el grado de protección IP55 o superior;

el sistema eléctrico que alimenta el automatismo debe responder a las normativas vigentes y debe estar realizado correctamente;

se aconseja instalar un pulsador de emergencia cerca del automatismo (conectado a la entrada STOP de la tarjeta de mando) para que sea posible detener inmediatamente la puerta en caso de peligro;

este dispositivo no está destinado para ser utilizado por personas (incluidos los niños) de reducidas capacidades físicas, sensoriales o mentales, o sin experiencia y sin conocimientos, salvo que una persona responsable de su seguridad la haya instruido sobre el uso del dispositivo;

antes de poner en marcha el automatismo, asegúrese de que no haya ninguna persona en las cercanías;

antes de limpiar o mantener el automatismo, desconecte la corriente eléctrica;

tenga mucho cuidado para evitar el aplastamiento entre la parte guiada y los elementos fijos de alrededor;

controle que los niños no jueguen con el dispositivo.

ATENCIÓN - elimine el material de embalaje de todos los componentes del automatismo respetando la normativa vigente del país de instalación.

ATENCIÓN - Los datos e informaciones indicados en este manual pueden ser modificados en cualquier momento y sin la obligación de preaviso por parte de Key Automation S.r.l.

2 - INTRODUCCIÓN AL PRODUCTO

2.1 - Descripción de la central

Cuadro de control para un motor en corriente alterada con regulación de par, entrada para finales de carrera o teclas ABRIR/CERRAR seleccionables, entradas para foto dispositivo, tecla stop, paso-paso,

radio modular y memoria extraíble. Este cuadro de control ha sido ideado para la automatización de puertas enrollables y puertas correderas.

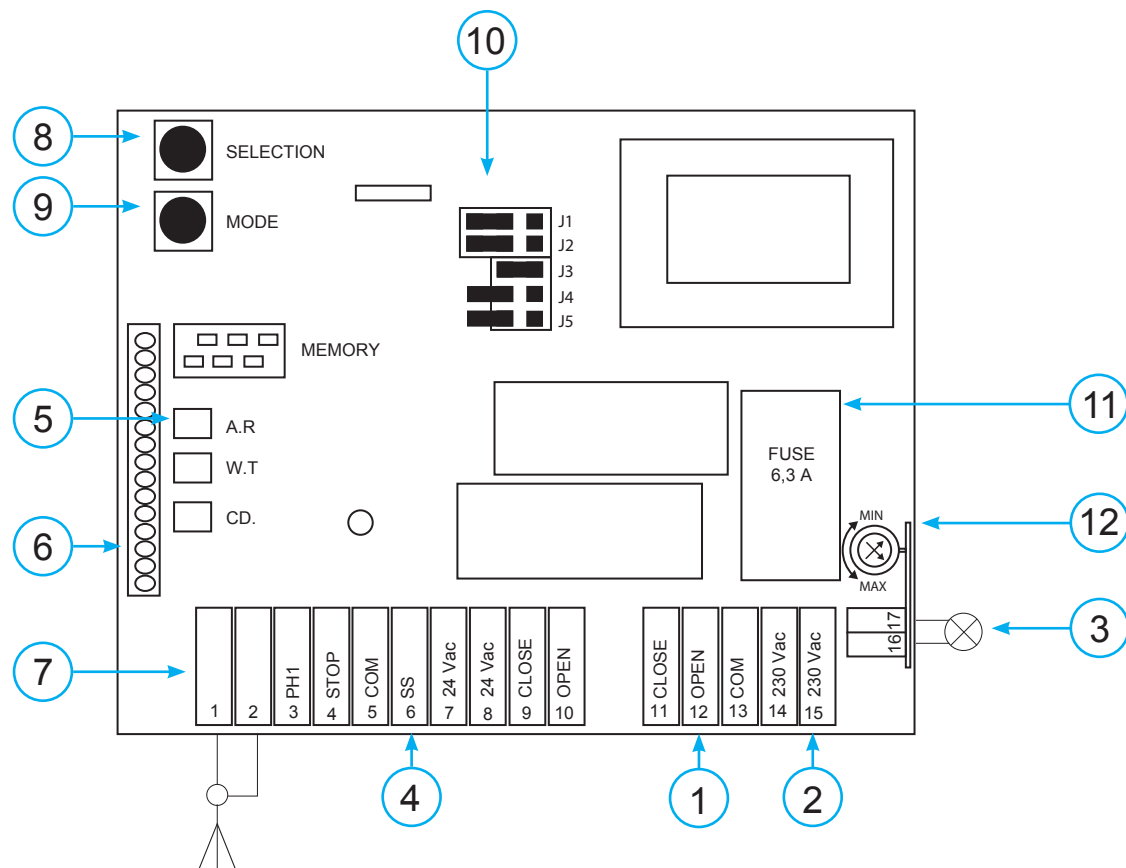

2.2 - Descripción de las conexiones

- | | |
|--|--|
| 1- Conexiones de alimentación del motor | 7- Conector antena |
| 2- Conexiones de alimentaciones 230 Vac (50-60 Hz) | 8- Pulsador SELECTION |
| 3- Conexiones luz de cortesía | 9- Pulsador MODE |
| 4- Conexión de alimentaciones 24 Vac de los mandos y dispositivos de seguridad | 10- Jumpers funciones |
| 5- Led ROJOS programación | 11- Fusible de protección línea 6,3 A rápido |
| 6- Módulo de radio | 12- Trimmer regulación del par |

2.3 - Modelos y características técnicas

CÓDIGO	DESCRIPCIÓN
900CT1RD	Central de mando 230 Vac para un motor para cierre enrollable o cancela corredera con fricción electrónica y decodificador radio incorporada

CARACTERÍSTICAS TÉCNICAS:

Alimentación	230 Vac (+10% - 15%) 50-60 Hz
Carga máx. del motor	600 W
Salida de alimentación de los accesorios	24 Vac 1,5 W MAX
Salida luz de cortesía	230 Vac 40 W
Tiempo de pausa	da 4 a 120 seg.
Tiempo de trabajo	da 1 a 180 seg.
Temperatura de funcionamiento	-20 + 55 °C
Frecuencia receptor	433.92 MHz
Recepción disponible	código fijo/rolling code
N max. Emisores en memoria	1000 TX
Impedancia antena	50 Ω
Alcance	50-150 m en espacio libre

2.4 - Lista de los cables necesarios

En el sistema típico los cables necesarios para las conexiones de los distintos dispositivos están indicados en la tabla lista de los cables.

Los cables utilizados deben ser adecuados para el tipo de instalación; por ejemplo, se aconseja un cable H03VV-F para interiores o H07RN-F para exteriores.

ESPECIFICACIONES TÉCNICAS DE LOS CABLES ELÉCTRICOS:

Conexión	cable	límite máximo permitido
Línea eléctrica de alimentación central de mando	1 x cable 3 x 1,5 mm ²	20 m *
Luz de cortesía	1 x cable 4 x 0,5 mm ² **	20 m
Antena	1 x cable tipo RG58	20 m (aconsejado < 5 m)
Fotocélulas transmisor	1 x cable 2 x 0,5 mm ²	20 m
Fotocélulas receptor	1 x cable 4 x 0,5 mm ²	20 m
Banda sensible	1 x cable 2 x 0,5 mm ²	20 m
Selector de llave	1 x cable 4 x 0,5 mm ²	20 m

* Si el cable de alimentación midiera más de 30 m, tendrá que utilizar un cable de sección más grande (3x2,5 mm²) y habrá que instalar una puesta a tierra de seguridad cerca de la automation.

** Como alternativa se pueden utilizar dos cables 2 x 0,5 mm²

3 - CONTROLES PRELIMINARES

Antes de instalar el producto, compruebe y controle los siguientes puntos:

controle que la puerta sea adecuada para ser automatizada;

el peso y las medidas de la puerta deben estar dentro de los límites de uso especificados para el automatismo donde se instala el producto;

controle la presencia y solidez de los topes mecánicos de seguridad de la puerta;

compruebe que la zona de fijación del producto no se inunde;

las condiciones de alta acidez o salinidad o la proximidad a fuentes de calor pueden causar fallos de funcionamiento en el producto;

en caso de condiciones climáticas extremas (por ejemplo nieve, helada, excursión térmica elevada, altas temperaturas) podrían aumentar las fricciones y, por lo tanto, la fuerza necesaria para el movimiento y el punto de arranque inicial podrían ser superiores a los necesarios en condiciones normales;

controle que el movimiento manual de la puerta sea fluido y no tenga zonas de fricción y que no exista el riesgo de descarrilamiento de la misma;

controle que la puerta esté equilibrada y que no se mueva de la posición en que se la deja;

compruebe que la línea eléctrica a la que se deba conectar el producto tenga una puesta a tierra de seguridad y esté protegida por un dispositivo magnetotérmico y diferencial;

instale en la red de alimentación del sistema un dispositivo de desconexión con una distancia de apertura de los contactos que permita la desconexión completa en las condiciones establecidas por la categoría de sobretensión III;

compruebe que todo el material utilizado para la instalación sea conforme a las normativas vigentes.

4 - INSTALACIÓN DEL PRODUCTO

4.1 - Conexiones eléctricas

ATENCIÓN - Antes de realizar las conexiones, compruebe que la central no esté alimentada

CONEXIÓN MOTOR / ALIMENTACIONES

Regleta de conexiones alimentación

11	Cierra motor
12	Abre motor
13	Común motor
14	Alimentación 230 Vac 230 Vac 50-60 Hz
15	Alimentación 230 Vac 230 Vac 50-60 Hz

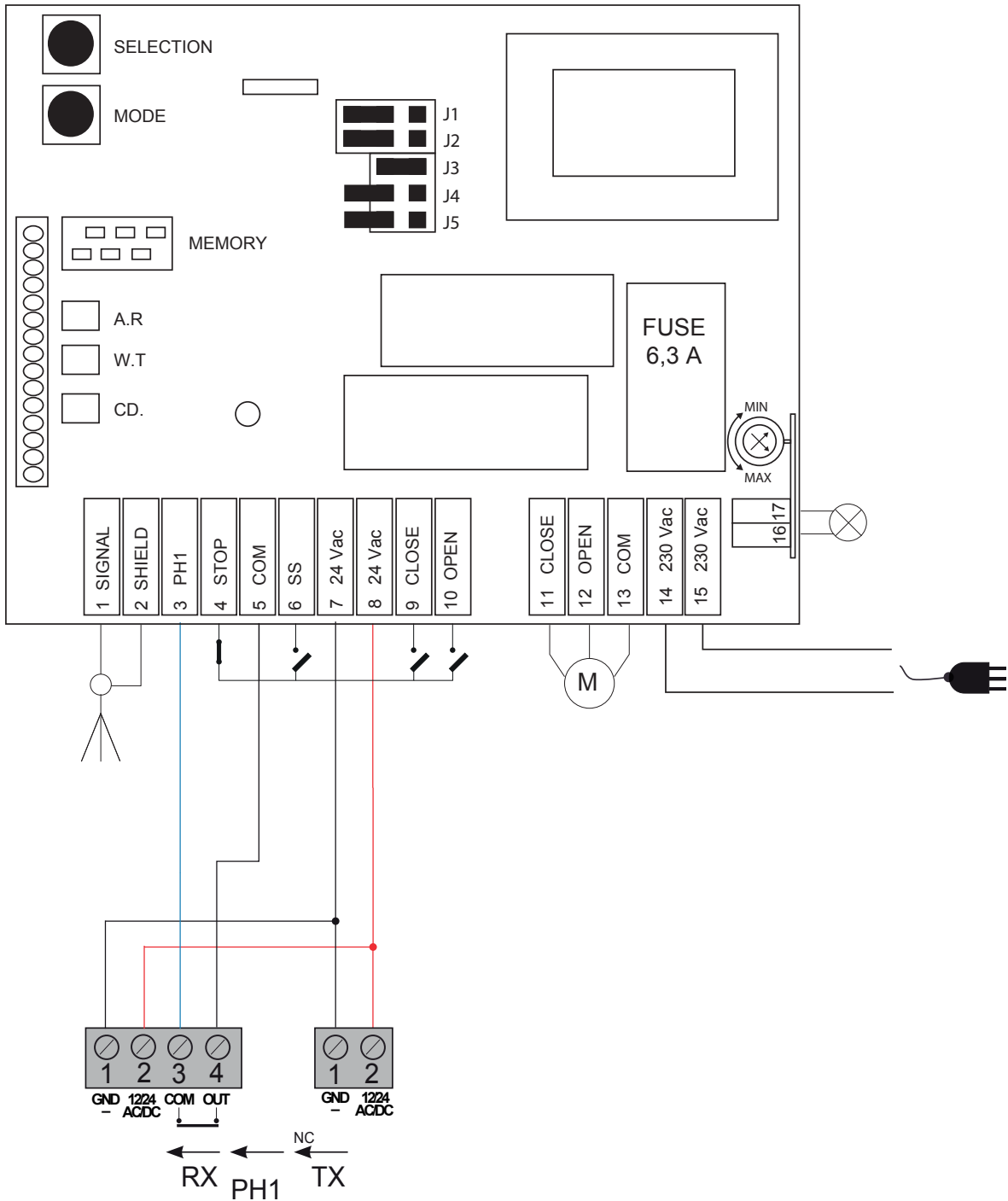

CONEXIÓN DISPOSITIVOS DE SEGURIDAD Y MANDOS		
1	SIGNAL	Antena - señal -
2	SHIELD	Antena - trenza -
3	PH1	Fotocélulas (cierre) contacto NC entre PH1 y COM. La fotocélula se activa en cualquier momento durante el cierre del automatismo provocando el bloqueo inmediato del movimiento, invirtiendo el sentido de marcha
4	STOP	TOP seguridad contacto NC entre STOP y COM. Dicha entrada es considerada una seguridad; el contacto puede desactivarse en cualquier momento bloqueando inmediatamente el automatismo, inhabilitando cualquier función, incluido el Cierre Automático
5	COM	Común para las entradas PH1, STOP, SS, OPEN, CLOSE
6	SS	Mando PASO A PASO contacto NA entre SS y COM Mando Abrir/Stop/Cerrar/Stop
7	24 Vac	Alimentación de los accesorios 24 Vac 1,5 W
8	24 Vac	Alimentación de los accesorios 24 Vac 1,5 W
9	CLOSE	Mando CIERRE contacto NA entre CLOSE y COM Contacto para la función HOMBRE PRESENTE. La puerta se CIERRA mientras se pulsa el contacto Con JUMPER J5 cerrado: final de carrera cerrada
10	OPEN	Mando APERTURA contacto NA entre OPEN y COM Contacto para la función HOMBRE PRESENTE. La puerta se ABRE mientras se pulsa el contacto Con JUMPER J5 cerrado: final de carrera apertura

4.2 - Instalación del producto

LEYENDA

<p>LED CENTRAL DE MANDO</p> <div style="display: flex; flex-direction: column; gap: 5px;"> <div style="display: flex; align-items: center;"> <div style="width: 15px; height: 15px; border: 1px solid black; border-radius: 50%; background-color: white; margin-right: 5px;"></div> A.R </div> <div style="display: flex; align-items: center;"> <div style="width: 15px; height: 15px; border: 1px solid black; border-radius: 50%; background-color: white; margin-right: 5px;"></div> W.T </div> <div style="display: flex; align-items: center;"> <div style="width: 15px; height: 15px; border: 1px solid black; border-radius: 50%; background-color: white; margin-right: 5px;"></div> CD. </div> </div>	<p>ESTADO LED</p> <div style="display: flex; flex-direction: column; gap: 10px;"> <div style="display: flex; align-items: center;"> <div style="width: 20px; height: 10px; background: repeating-linear-gradient(45deg, transparent, transparent 2px, black 2px, black 4px); border: 1px solid black; margin-right: 5px;"></div> LUZ INTERMITENTE </div> <div style="display: flex; align-items: center;"> <div style="width: 20px; height: 10px; background-color: black; border: 1px solid black; margin-right: 5px;"></div> ENCENDIDO </div> </div>	<p>TECLA CENTRAL DE MANDO</p> <div style="display: flex; flex-direction: column; gap: 10px;"> <div style="display: flex; align-items: center;"> <div style="margin-left: 10px;"> <div style="width: 15px; height: 15px; border: 1px solid black; border-radius: 50%; background-color: white; margin-bottom: 5px;"></div> SELECTION </div> </div> <div style="display: flex; align-items: center;"> <div style="margin-left: 10px;"> <div style="width: 15px; height: 15px; border: 1px solid black; border-radius: 50%; background-color: white; margin-bottom: 5px;"></div> MODE </div> </div> </div>	<p style="text-align: center;">TRANSMISIÓN</p>
--	---	--	---

No es posible acceder al menú de configuración con el automatismo en movimiento
Es indispensable que el automatismo esté parado!

4.3 - Aprendizaje de los mandos

APRENDIZAJE:

- 1) Pulsar la tecla SELECTION, el led CD. DESTELLA.
- 2) Pulsar la TECLA "1" DEL EMISOR. El cuadro de control memoriza automáticamente también la tecla "2" (utilizable eventualmente como peatonal). Cuando el led CD. queda ENCENDIDO el aprendizaje se ha completado.

CANCELACION:

- 1) Pulsar la tecla SELECTION hasta que el led CD. DESTELLA.
- 2) Pulsar la tecla MODE. Se encienden todos los led y al final todos los códigos de los mandos aprendidos serán borrados (el led CD. queda apagado).

CD.

PULSAR SELECTION 1 VEZ

↓

CD.

4.4 - Aprendizaje de la carrera

Programación tiempo de trabajo de 1 seg a 3 min

La centralita se entrega con un tiempo de trabajo de 3 min.

Grabación Tiempo de trabajo:

- 1) Predisponer la hoja cerrada
- 2) Pulsar DOS veces la tecla SELECTION. El LED W.T destella.
- 3) Pulsar la tecla MODE: el cerramiento comienza a abrirse y continúa la apertura hasta que SOLTEMOS LA TECLA. En este momento SE MEMORIZA EL TIEMPO DE TRABAJO.
- 4) El led W.T destella por unos segundos y la hoja se cierra nuevamente, luego queda encendido permanentemente

PULSAR SELECTION
2 VECES

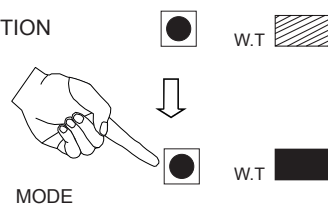

NOTA BIEN: A CADA ENCENDIDO DEL CUADRO DE CONTROL VIENE CARGADO NUEVAMENTE TODO EL TIEMPO DE TRABAJO. EL PRIMER MANDO DE PASO-PASO (SS) MANDA SIEMPRE UNA APERTURA INCLUSIVE CUANDO EL FINAL DE CARRERA DE APERTURA (SI ES PRESENTE) RESULTA ACTIVADO.

Para cambiar el tiempo, repetir el procedimiento descrito. En el caso que se quiera obtener un TIEMPO DE TRABAJO INFINITO y utilizar los finales de carrera cableados al cuadro de control, hay que ejecutar el procedimiento manteniendo pulsada la tecla MODE por un tiempo inferior a 1 seg. y el señal será dado por el led de W.T APAGADO.

4.5 - Ajuste cierre automático

Programación del tiempo de cierre automático de 4 seg a 2 min.

El cuadro de control se entrega con la cerradura automática activa, el tiempo establecido es de 30 segundos.

Regulación Tiempo de cerradura automática:

- 1) Pulsar tres veces la tecla SELECTION, el led A.R automática destella.
- 2) Pulsar la tecla MODE: desde este momento el número de destellos corresponde a los SEGUNDOS DEL TIEMPO DE CERRADURA. Los primeros 3 segundos de presión activan la cerradura misma; al liberar la tecla se memoriza el tiempo de cerradura automática y el led A.R queda encendido.

PULSAR SELECTION 3 VECES

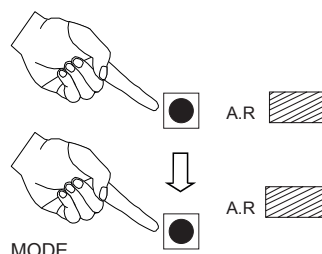

La central empieza a contar el cierre cuando ha alcanzado el estado de completamente abierto. Es decir, desde cuando se termina el tiempo de trabajo en apertura, o el final de carrera en apertura de la central viene activado. El cierre no interviene en cualquier otra fase intermedia de stop del automatismo.

Para cambiar tal tiempo, repetir el procedimiento descrito. El cierre interviene también en la función peatonal, si es activo. Para desactivar la función de cierre automático, ejecutar el siguiente procedimiento en pulsar la tecla MODE POR UN TIEMPO INFERIOR A 3 SEG. Al liberar la tecla el led A.R se apaga.

4.6 - Ajuste funcionamiento peatonal

El cuadro de control se entrega con el peatonal deshabilitado.

Para utilizar esta función es indispensable utilizar el 2° canal de un transmisor ya memorizado (ver apartado 4.3)

Habilitación y memorización:

- 1) Pulsar 4 veces la tecla SELECTION, los led CD. y W.T se encenderán.
- 2) Pulsar la tecla MODE, los led CD. y W.T destellan.
- 3) Esperar encendido de los 3 leds.
- 4) Pulsar la tecla SS, el cerramiento va en APERTURA y sigue la apertura hasta la presión de la tecla SELECTION o MODE. Al soltar, el motor se detiene y la posición alcanzada VIENE MEMORIZADA como EL RECORRIDO DEL PEATONAL. Ahora, la presión del 2° canal grabado ("2") accionará la apertura peatonal establecida. Una vez memorizada un tiempo peatonal, para modificarlo es suficiente repetir la operación precedentemente descrita.

ACTIVAR

PULSAR SELECTION
4 VECES

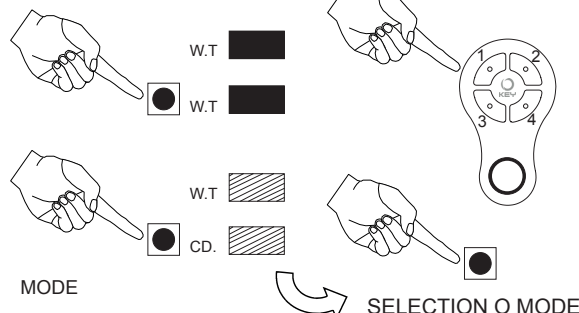

APRENDIZAJE
CARRERA PEATONAL

Para deshabilitar la función peatonal:

Repita el paso tot el punto 2 (Led CD. y W.T DESTELLANTES). Una sucesiva presión de MODE deshabilitará de nuevo la función

con la relativa señalación de los dos led CD. y W.T ENCENDIDOS para algunos segundos. Si deshabilitado, a cada habilitación es necesario reestablecer el tiempo.

5.3 - Salida de la programación

Cada vez que viene predispuesto un parámetro, el cuadro de control sale del menú de regulación de aquel parámetro. El tiempo disponible para actuar sobre las regulaciones es de 10 seg. de otro modo el cuadro de control sale automáticamente en la fase de

programación. Realizando la fase de programación, la 7ª presión de la tecla SELECTION determina la salida desde la programación misma.

5.4 - Reset

Para resetear el cuadro de control y dejar la configuración de fábrica, pulsar las teclas SELECTION y MODE CONTEMPORANEAMENTE: todos los 3 led se encienden, ejecutan un destello y después se apagan.

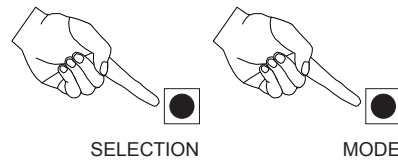

5 - ENSAYO Y PUESTA EN SERVICIO DEL AUTOMATISMO

El ensayo del sistema debe ser llevado a cabo por un técnico calificado que debe realizar las pruebas requeridas por la normativa de referencia de acuerdo con los riesgos presentes, comprobando

el cumplimiento de lo previsto por las normativas, especialmente la Norma EN 12445 que indica los métodos de ensayos para los automatismos de puertas motorizadas.

5.1 - Ensayo

Todos los componentes del sistema deben ser probados siguiendo los procedimientos indicados en los manuales de instrucciones respectivos;

controle que se hayan respetado las indicaciones del Capítulo 1 - Advertencias para la seguridad;

controle que la puerta se pueda mover libremente al desbloquear el automatismo, que esté equilibrada y que no se mueva de la posición en que se la deja;

controle que todos los dispositivos conectados (fotocélulas, bandas sensibles, pulsadores de emergencia, etc.) funcionen correctamente, realizando pruebas de apertura, cierre y parada de la puerta con los dispositivos de mando conectados (transmisores, pulsadores, selectores);

mida la fuerza de impacto, tal como establecido por la Normativa EN 12445, regulando las funciones de velocidad, fuerza del motor y ralentizaciones de la central, hasta que las medidas den los resultados deseados y determinar el ajuste exacto.

5.2 - Puesta en servicio

Tras el ensayo positivo de todos los dispositivos del sistema, y no solo de algunos de ellos, se puede proceder con la puesta en servicio;

es necesario realizar y conservar por 10 años el expediente técnico del sistema que deberá contener el diagrama eléctrico, el dibujo o la foto del sistema, el análisis de los riesgos y las soluciones tomadas, la declaración de conformidad del fabricante de todos los dispositivos conectados, el manual de instrucciones de cada dispositivo y el plan de mantenimiento del sistema;

coloque en la puerta una placa con los datos del automatismo, el nombre de la persona responsable de la puesta en servicio, el número de serie y el año de fabricación, la marca CE;

coloque una placa que indique las operaciones que hay que hacer para desbloquear manualmente el sistema;

realice y entregue al usuario final la declaración de conformidad, las instrucciones y advertencias de uso para el usuario final y el plan de mantenimiento del sistema;

asegúrese de que el usuario haya entendido el correcto funcionamiento automático, manual y de emergencia del automatismo;

informe al usuario final, incluso por escrito, sobre los peligros y riesgos presentes;

ATENCIÓN - después de haber detectado un obstáculo, la puerta se detiene durante la apertura y se desactiva el cierre automático; para reanudar el movimiento es necesario presionar el pulsador de mando o utilizar el transmisor.

6 - DESCRIPCIÓN DETALLADA

SELECCION FUNCIONES

Actuando sobre los jumpers del cuadro de control es posible personalizar posteriormente la automatización misma. El esquema de la siguiente página describe el funcionamiento y los efectos que tiene en el cuadro mismo la acción de cada singulo jumper.

NOTA BIEN: QUITAR LA ALIMENTACION CADA VEZ QUE SE ACTUA SOBRE LOS JUMPER!!!!

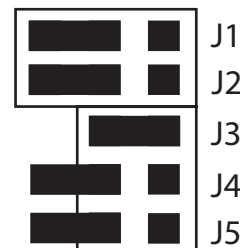
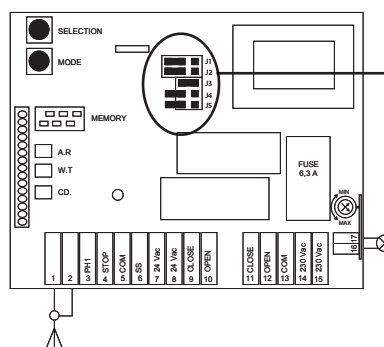

POS.1: El transmisor funciona en MODALIDAD PASO PASO. La tecla memorizado ejecuta la función ABRE, STOP, CIERRA, STOP.
El segundo canal memorizado DEL EMISOR gestiona el PEATONAL (en esta modalidad el emisor no puede ejecutar ni la función de hombre presente, ni el funcionamiento normal).

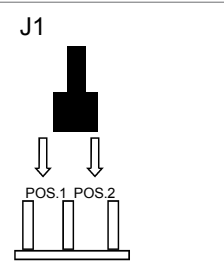

POS. 2: La FUNCION ABRE/CIERRA, gestiona el automatismo actuando sobre dos teclas del emisor. El primero memorizado manda la apertura, el segundo el cierre. J1 en la posición 2 encuentra mayor posibilidad de personalización del cuadro actuando sobre el jumper 2.

POS. 1: Determina el FUNCIONAMIENTO NORMAL sea de las teclas a pared que del emisor. Pulsando la tecla abre, la automatización se abre completamente, una segunda presión de la tecla no bloquea la hoja. Si se quiere parar el movimiento hay que pulsar la tecla de cierre. Para cerrar se pulsa nuevamente la tecla cierra. Para la apertura es igual pero al contrario.
En esta configuración de J2 la intervención de las fotocélulas en cierre bloquea el automatismo e invierte el movimiento.

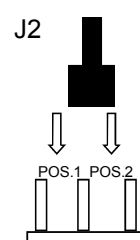

POS. 2: Determina el funcionamiento de HOMBRE PRESENTE sea desde el pulsador de pared sea de un mando (si jumper 1= POS. 2). El automatismo se acciona en apertura o en cierre por el tiempo de presión de la correspondiente tecla del mando o del pulsador.
En esta configuración del J2 la intervención de las fotocélulas detiene el movimiento hasta la remoción del obstáculo. La reactivación sera en apertura o cierre en base al mando (hombre presente) elegido.

ABIERTO: La centralita habilita el aprendizaje de los mandos a CODIGO FIJO.
CERRADO: La centralita habilita el aprendizaje del mando de CODIGO VARIABLE. El cierre del jumper DECODIFICA comportando una posterior posibilidad de personalización actuando sobre el jumper TIPO COD. VARIABLE ROLLING CODE.
PARA CAMBIAR DE CODIGO FIJO A VARIABLE Y VICEVERSA ES INDISPENSABLE RESETEAR LA CENTRALITA!

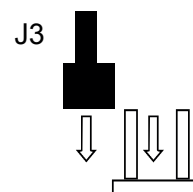

Función comunidad:
El cuadro de control se entrega con la función comunidad desactivada.
La función comunidad se activa y desactiva mediante el jumper J4.

J4 ABIERTO= FUNCIÓN COMUNIDAD DESACTIVA

J4 CERRADO= FUNCIÓN COMUNIDAD ACTIVA

Para activar la función es necesario apagar y volver a encender el cuadro de control.

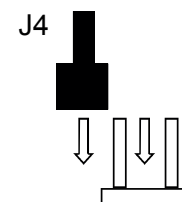

DESCRIPCION DE LA FUNCION COMUNIDAD

Desde la posición de la hoja cerrada, con una orden de paso-paso comienza el movimiento de apertura. Cualquier otro orden de paso-paso es ignorada.

Una vez que se alcanza la completa apertura, el cierre es automático solo por el tiempo. Si éste no se programa la hoja permanece abierta sin posibilidad de cerrarse. Por este motivo se ha introducido un tiempo de cierre predeterminado de 30 segundos. Una vez abierta, la intervención de la fotocélula carga nuevamente todo el tiempo de cierre. Si la fotocélula permanece en interrupción, la hoja no retoma el movimiento. Durante un cierre, un orden de paso-paso detiene el cuadro de control y hace que el automatismo se abra completamente.

Fonction ABRE/CERRADO o FINAL DE CARRERA:

Configuración puente J5 para seleccionar el uso de los finales de carrera o de las teclas.

J5 ABIERTO: habilitación teclas.

J5 CERRADO: habilitación finales de carrera

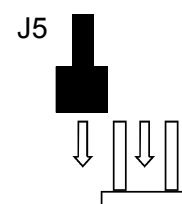
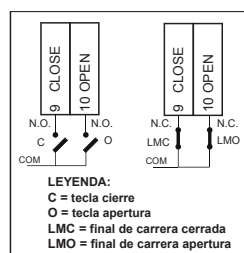

7 - INSTRUCCIONES Y ADVERTENCIAS DESTINADAS AL USUARIO FINAL

Key Automation S.r.l. fabrica sistemas para la automatización de puertas, puertas de garajes, puertas automáticas, cierres enrollables, barreras para aparcamientos y de acceso. Key Automation no es el fabricante de su automatización, que es el resultado de una obra de análisis, evaluación, elección de los materiales y realización del sistema realizado por su instalador de confianza. Cada automatismo es único y solo su instalador posee la experiencia y profesionalidad necesarias para realizar un sistema según sus necesidades, seguro y duradero y, sobre todo, realizado correctamente y de conformidad con las normativas vigentes. Aunque el automatismo satisface el nivel de seguridad requerido por las normativas, esto no excluye la existencia de un "riesgo residual", es decir la posibilidad de que se puedan generar situaciones peligrosas debidas, por lo general, a un uso inconsciente o incorrecto; por dicho motivo, deseamos darle algunas recomendaciones sobre los comportamientos que usted debe mantener:

- antes de utilizar por primera vez el automatismo, pida explicaciones al instalador sobre el origen de los riesgos residuales;
- conserve el manual para futuras consultas y entréguelo al nuevo dueño en caso de reventa del automatismo;
- un uso inconsciente e inadecuado del automatismo puede volverlo peligroso: no accione el movimiento del automatismo si dentro del radio de acción hubiera personas, animales o cosas;
- un sistema de automatización, si está bien diseñado, garantiza un elevado grado de seguridad, impidiendo con sus dispositivos de detección el movimiento en presencia de personas o cosas y garantizando una activación siempre previsible y segura. De todas maneras, es prudente prohibir que los niños jueguen cerca del automatismo y, para evitar activaciones involuntarias, no deje los telecomandos a su alcance;
- ni bien note algún comportamiento anormal del automatismo, corte la alimentación eléctrica del sistema y realice el desbloqueo manual. No intente por su cuenta repararlo, sino que solicite el servicio de su instalador de confianza: mientras tanto, el sistema puede funcionar como una abertura no automatizada, desbloqueando el motorreductor con la llave de desbloqueo suministrada junto con el automatismo. Con los dispositivos de seguridad fuera de uso es necesario hacer reparar el automatismo lo antes posible;
- en caso de roturas o falta de alimentación: Mientras espera la llegada del instalador o la reactivación de la energía eléctrica, si el sistema no estuviera equipado con baterías de compensación, el automatismo se puede accionar como cualquier abertura no automatizada. Para tal fin, es necesario realizar el desbloqueo manual;

- desbloqueo y movimiento manual: antes de realizar esta operación, observe que el desbloqueo se realice solo cuando la hoja está detenida.

- Mantenimiento: Como cualquier maquinaria, su automatismo necesita un mantenimiento periódico para que pueda funcionar por la mayor cantidad de tiempo posible y con seguridad. Establezca con su instalador un plan de mantenimiento con frecuencia periódica; Key Automation aconseja un servicio cada 6 meses para un uso doméstico normal, pero dicha frecuencia puede variar en función de la intensidad de uso. Todas las operaciones de control, mantenimiento o reparación deben ser llevadas a cabo por personal calificado.

- No modifique el sistema ni los parámetros de programación ni de regulación del automatismo: la responsabilidad es de su instalador.

- El ensayo, los trabajos de mantenimiento periódico y las reparaciones deben estar documentadas por quien las realiza y dichos documentos deben ser conservados por el dueño del sistema.

Las únicas operaciones que usted puede realizar y que le recomendamos hacer periódicamente son la limpieza de los vidrios de las fotocélulas y la eliminación de las hojas o piedras que podrían obstaculizar el automatismo. Para impedir que alguien pueda accionar la puerta, antes de proceder, recuerde desbloquear el automatismo y utilizar un paño ligeramente humedecido con agua para la limpieza.

Al final de la vida útil del automatismo, asegúrese de que la eliminación sea llevada a cabo por personal calificado y que los materiales sean reciclados o eliminados según las normas locales vigentes.

Si después de un tiempo usted notara que el radiomando comienza a funcionar mal, o no funciona, podría ser que la pila se haya agotado (según el uso, puede durar varios meses o más de un año). Usted lo podrá comprobar porque el indicador luminoso de confirmación de la transmisión no se enciende, o se enciende solo durante un breve instante.

Las pilas contienen sustancias contaminantes: no las arroje en los residuos comunes sino que respete los métodos previstos por los reglamentos locales.

Le agradecemos por haber elegido Key Automation S.r.l. y le invitamos a visitar nuestro sitio internet www.keyautomation.it para más informaciones.

INHALTSVERZEICHNIS

1	Sicherheitshinweise	S. 43
2	Einführung in das Produkt	S. 44
2.1	Beschreibung des Steuergerätes	S. 44
2.2	Beschreibung der Anschlüsse	S. 44
2.3	Modelle und technische Eigenschaften	S. 44
2.4	Liste benötigter Kabel	S. 45
3	Vorabkontrollen	S. 45
4	Produktinstallation	S. 46
4.1	Elektrische Anschlüsse	S. 46
4.2	Produktinstallation	S. 47
4.3	Handsenderlernen	S. 47
4.4	Endlauflernung	S. 48
4.5	Einstellung automatische Wiederschliessung	S. 48
4.6	Einstellung fussgänger Funktion	S. 48
4.7	Ausgang aus Programmierung	S. 49
4.8	Reset des Steuergerätes	S. 49
5	Test und Inbetriebnahme	S. 49
5.1	Abnahme	S. 49
5.2	Inbetriebnahme	S. 49
6	Vertiefung	S. 50
7	Anweisungen und Hinweise für den Endbenutzer	S. 51
8	EG-Konformitätserklärung	S. 79

1 - SICHERHEITSHINWEISE

ACHTUNG – ORIGINALANWEISUNGEN – Wichtige Sicherheitsanweisungen. Für die Sicherheit der Personen ist es wichtig, die folgenden Sicherheitsanweisungen zu befolgen. Bewahren Sie diese Anweisungen auf.

Vor Durchführung der Installation lesen Sie die Anleitung bitte aufmerksam durch.

Die Konstruktion und die Herstellung der Geräte, aus denen sich das Produkt zusammensetzt, und die in diesem Handbuch enthaltenen Informationen entsprechen den geltenden Sicherheitsvorschriften. Dennoch können eine falsche Installation und eine falsche Programmierung schwerwiegende Verletzungen bei Personen verursachen, die die Arbeit ausführen, und bei denen, die die Anlage benutzen werden. Aus diesem Grund ist es wichtig, während der Installation strikt alle Anweisungen in diesem Handbuch zu beachten.

Bei Zweifel jeglicher Art die Installation abbrechen und ggf. den Key Automation Kundendienst zur Klärung kontaktieren.

Für die europäische Gesetzgebung muss der Einbau einer automatischen Tür oder eines automatischen Tors den Bestimmungen der Richtlinie 2006/42/EG (Maschinenrichtlinie) und im Besonderen den Normen EN 12445, EN 12453, EN 12635 und EN 13241-1 entsprechen, die eine Konformitätserklärung der Automatisierung ermöglichen.

In Anbetracht dessen müssen die endgültige Verbindung der Automatisierung ans Stromnetz, die Endabnahme der Anlage, die Inbetriebnahme und die regelmäßige Wartung von qualifiziertem und erfahrener Personal entsprechend den Anleitungen unter „Prüfung und Inbetriebnahme der Automatisierung“ durchgeführt werden.

Außerdem muss das Personal auch die vorgesehenen Tests nach den vorhandenen Risiken festlegen und die Einhaltung der Gesetze, Vorschriften und Regeln überprüfen: insbesondere die Einhaltung der Norm EN 12445, welche die Prüfverfahren für die Automatisierung von Türen und Toren festlegt.

ACHTUNG - Vor Installationsbeginn folgende Analysen und Prüfungen durchführen:

Sicherstellen, dass die für die Automatisierung vorgesehenen Vorrichtungen für die zu realisierende Anlage geeignet sind. Diesbezüglich aufmerksam die im Kapitel „Technische Eigenschaften“ aufgeführten Daten prüfen. Die Installation nicht durchführen, wenn auch nur eine der Vorrichtungen nicht für den Gebrauch geeignet ist.

Sicherstellen, dass die erworbenen Vorrichtungen ausreichend sind, um die Sicherheit und Funktion der Anlage zu gewährleisten.

Die Risikoanalyse durchführen, welche auch die Liste der Sicherheitsanforderungen, aufgeführt in Anhang I der Maschinenrichtlinie, beinhalten muss, und die angewandten Lösungen nennen. Die Risikoanalyse ist eine der Unterlagen, aus denen sich die technischen Unterlagen der Automatisierung zusammensetzen. Diese müssen von einem erfahrenen Installateur ausgefüllt werden.

In Anbetracht der Gefahrensituationen, die bei Installation und Benutzung des Produktes auftreten können, muss die Automatisierung unter Berücksichtigung folgender Hinweise installiert werden:

Keine Änderungen an der Automatisierung vornehmen, wenn diese nicht in diesem Handbuch vorgesehen sind. Diese können nur zu Funktionsstörungen führen. Der Hersteller übernimmt keine Haftung für Schäden, die durch eigenmächtige Änderungen am Produkt verursacht wurden.

Ist das Stromkabel beschädigt, muss es vom Hersteller, seinem technischen Kundendienst oder einer ähnlich qualifizierten Person ersetzt werden, um Gefährdungen zu vermeiden;

Die einzelnen Komponenten der Automatisierung dürfen nicht in Wasser oder andere Flüssigkeiten getaucht werden. Bei der Installation darauf achten, dass keine Flüssigkeit ins Innere der Vorrichtungen dringt.

Sollten Flüssigkeiten ins Innere der Automatisierungskomponenten dringen, sofort die Stromzufuhr abschalten und sich an den Key Automation Kundendienst wenden. Die Benutzung der Automatisierung in derartigen Situationen kann gefährlich sein.

Die einzelnen Komponenten weder Wärmequellen noch offenen Flammen aussetzen. Dadurch können Schäden, Störungen und Gefahrensituationen entstehen oder ein Brand ausbrechen.

Alle Arbeiten, die ein Öffnen der Schutzhülle der Komponenten erfordern, müssen bei abgeschalteter Stromzufuhr durchgeführt werden. Sollte die Abschaltvorrichtung nicht sichtbar sein, ein Schild mit der Aufschrift „IN WARTUNG“ anbringen.

Alle Vorrichtungen müssen mit einer Stromleitung verbunden werden, die sicher geerdet ist.

Dieses Produkt kann nicht als ausreichendes System für den Einbruchschutz angesehen werden. Wenn Sie sich ausreichend schützen wollen, müssen andere Vorrichtungen in die Automatisierung integriert werden.

Wie im Absatz „Prüfung und Inbetriebnahme der Automatisierung“ vorgesehen, darf das Produkt erst nach der „Inbetriebnahme“ der Automatisierung benutzt werden.

Im Stromnetz der Anlage eine Abschaltvorrichtung mit ausreichendem Öffnungsabstand der Kontakte vorsehen, die, wie von der Überspannungskategorie III gefordert, die komplette Abschaltung erlaubt.

Verwenden Sie für die Verbindung von steifen und flexiblen Rohren oder Kabeldurchgängen Anschlüsse mit dem Schutzgrad IP55 oder höher.

Die elektrische Anlage vor der Automatisierung muss den geltenden Bestimmungen entsprechen und fachgerecht ausgeführt sein.

Angeraten ist ein Notschalter, der in der Nähe der Automatisierung angebracht wird (verbunden mit dem Eingang STOP der Steuerplatine), so dass ein sofortiges Anhalten bei Gefahr möglich ist.

Diese Vorrichtung eignet sich nicht für Personen (einschließlich Kinder) mit eingeschränkten körperlichen, geistigen oder Sinnesfähigkeiten, oder denen die nötige Erfahrung oder die Kenntnisse fehlen, es sei denn, sie werden von einer für ihre Sicherheit verantwortlichen Person begleitet oder beaufsichtigt oder in der Benutzung der Vorrichtung unterwiesen.

Vergewissern Sie sich vor der Inbetriebsetzung der Automatisierung, dass sich keine Personen in unmittelbarer Nähe befinden;

Vor jeder Reinigung und Wartung ist die Automatisierung vom Stromnetz zu trennen;

Besondere Vorsicht ist geboten, um Quetschungen zwischen dem geführten Teil und festen Elementen in der unmittelbaren Nähe zu vermeiden;

Kinder sollten beaufsichtigt werden, um sicherzustellen, dass sie nicht mit dem Gerät spielen.

ACHTUNG - Das Verpackungsmaterial aller Automatisierungskomponenten muss entsprechend den örtlichen Bestimmungen entsorgt werden.

ACHTUNG - Die Daten und Informationen in diesem Handbuch können jederzeit ohne Vorankündigung seitens Key Automation S.r.l. geändert werden.

2 - EINFÜHRUNG IN DAS PRODUKT

2.1 - Beschreibung des Steuergerätes

Schalttafel für ein Motor mit Wechselstrom und mit Drehmoment Regler; herausnehmbar Speicher. Endlauf Eingang oder AP/CH Tasten, mit Auswahl, Eingänge für Photo-vorrichtung, Stoptaste, Schritt per Schritt, mit Modulradio und

herausnehmbar Speicher.

Dieser Schalttafel ist für Rolltüre, Rolleau und Schlitter geeignet.

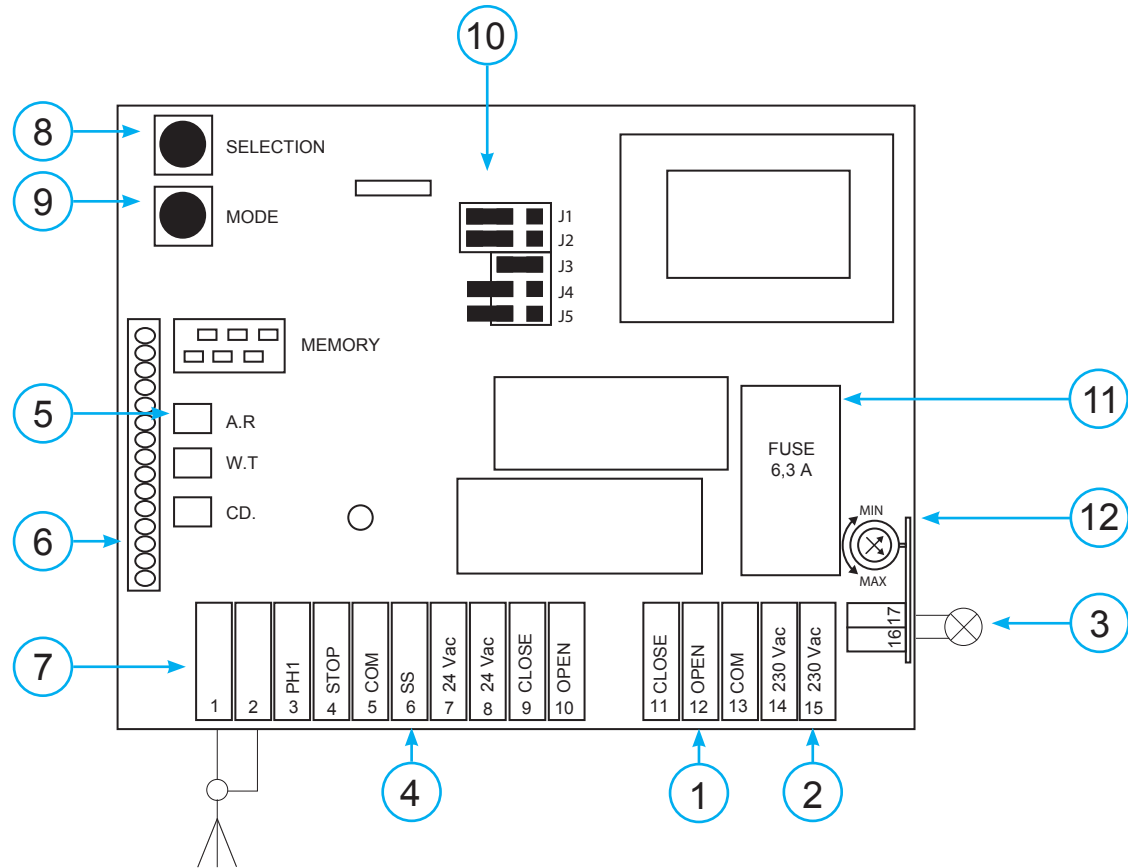

2.2 - Beschreibung der Anschlüsse

- | | |
|--|--|
| 1- Versorgungsanschlüsse Motor | 7- Verbinder Antenne |
| 2- Versorgungsanschlüsse 230 Vac (50-60 Hz) | 8- Taste SELECTION |
| 3- Versorgungsanschlüsse Blinkleuchten | 9- Taste MODE |
| 4- Versorgungsanschluss 24 Vdc Bedienelemente und Sicherheitsvorrichtungen | 10- Jumpers Funktionen |
| 5- ROTE Signal-LEDs Programmierung | 11- Sicherung Leitungsschutz 6,3 A flink |
| 6- Radiomodul | 12- Trimmer optional Drehmomentsteuerung |

2.3 - Modelle und technische Eigenschaften

CODE	BESCHREIBUNG
900CT1RD	230-V-Steuergerät für einen Rollladen oder ein Schiebtor mit elektronischer Kuppung, Endanschlag und Funkempfänger

TECHNISCHE MERKMALE:	
Spannungsversorgung	230 Vac (+10% - 15%) 50-60 Hz
Motorhöchstlast	600 W
Ausgang Spannungsversorgung Zubehör	24 Vac 1,5 W MAX
Ausgang Blinkleuchte	230 Vac 40 W
Pausenzeit	da 4 a 120 s
Arbeitszeit	da 1 a 180 s
Betriebstemperatur	-20 + 55 °C
Frequenz des Empfängers	433.92 MHz
Verfügbarer Empfang	fixe code/rolling code
Maximum Funksteuerung zum Speicher	1000 TX
Impedanz Antenne	50 Ω
Maximale Reichweite	50-150 m im Freien

2.4 - Liste benötigter Kabel

Die bei einer typischen Anlage erforderlichen Kabel für den Anschluss der einzelnen Vorrichtungen sind in der Tabelle Kabelliste aufgeführt.

Die benutzten Kabel müssen dem Installationstyp entsprechen; z. B. wird ein Kabel des Typs H03VV-F für Innenbereiche bzw. H07RN-F für Außenbereiche empfohlen.

TECHNISCHE SPEZIFIKATIONEN FÜR ELEKTRISCHE KABEL:

Anschluss	kabelliste	maximal zulässige Grenze
Elektrische Versorgungsleitung der Steuerung	1 x kabel 3 x 1,5 mm ²	20 m *
Blinkleuchte, zusätzliche Beleuchtung	1 x kabel 4 x 0,5 mm ² **	20 m
Antenne	1 x kabel typ RG58	20 m (empfohlen < 5 m)
Fotozellen Sender	1 x kabel 2 x 0,5 mm ²	20 m
Fotozellen Empfänger	1 x kabel 4 x 0,5 mm ²	20 m
Schaltleiste	1 x kabel 2 x 0,5 mm ²	20 m
Schlüsseltaster	1 x kabel 4 x 0,5 mm ²	20 m

* Wenn das Versorgungskabel länger als 30 ist, muss ein Kabel mit größerem Querschnitt benutzt (3x2,5 mm²) und eine Sicherheitserdung in der Nähe der Automatisierung installiert werden.

** Alternativ können zwei Kabel 2 x 0,5 mm² verwendet werden.

3 - VORABKONTROLLEN

Vor der Installation bitte folgende Punkte prüfen und kontrollieren:

kontrollieren, ob sich Tor oder Tür für die Automatisierung eignen;

gewicht und Größe des Tors oder der Tür müssen innerhalb der Einsatzgrenzen der Automation liegen, auf der das Produkt installiert wird;

kontrolle des Vorhandenseins und der Stärke der mechanischen Sicherheitsanschlüsse des Tors oder der Tür;

sicherstellen, dass der Befestigungsbereich nicht überflutet werden kann;

überhöhter Säure- oder Salzgehalt oder die Nähe von Wärmequellen können eine Funktionsstörung des Produktes verursachen;

bei extremen klimatischen Verhältnissen (wie z. B. Schnee, Eis, hohe Temperaturunterschiede, hohe Temperaturen) könnten sich die Reibungen verstärken; deshalb könnte der Kraftaufwand für die Bewegung und das Anlaufmoment höher sein als im Normalzustand;

kontrollieren, dass die manuelle Bewegung des Tors oder der Tür flüssig und ohne Reibungspunkte ist und keine Entgleisungsgefahr besteht;

prüfen, dass sich das Tor oder die Tür im Gleichgewicht befindet und folglich in jeder Stellung stillsteht;

prüfen, dass die Stromleitung für den Anschluss des Produkts über eine Sicherheitserdung verfügt und mit einem Leitungsschutz- und Differentialschalter geschützt ist;

im Stromnetz der Anlage eine Abschaltvorrichtung mit ausreichendem Öffnungsabstand der Kontakte vorsehen, die, wie von der Überspannungskategorie III gefordert, die komplette Abschaltung erlaubt;

sicherstellen, dass das gesamte für die Installation benutzte Material den geltenden Bestimmungen entspricht.

4 - PRODUKTINSTALLATION

4.1 - Stromanschlüsse

ACHTUNG - Vor dem Anschluss sicherstellen, dass die Stromzufuhr des Steuergerätes abgeschaltet ist.

MOTORVERBINDER / STROMVERBINDER

Klemmenleiste Versorgungsanschlüsse

11	schließt Motor
12	öffnet Motor
13	Gemeinsamer Leiter Motor
14	Phase 230 Vac 50-60 Hz
15	Phase 230 Vac 50-60 Hz

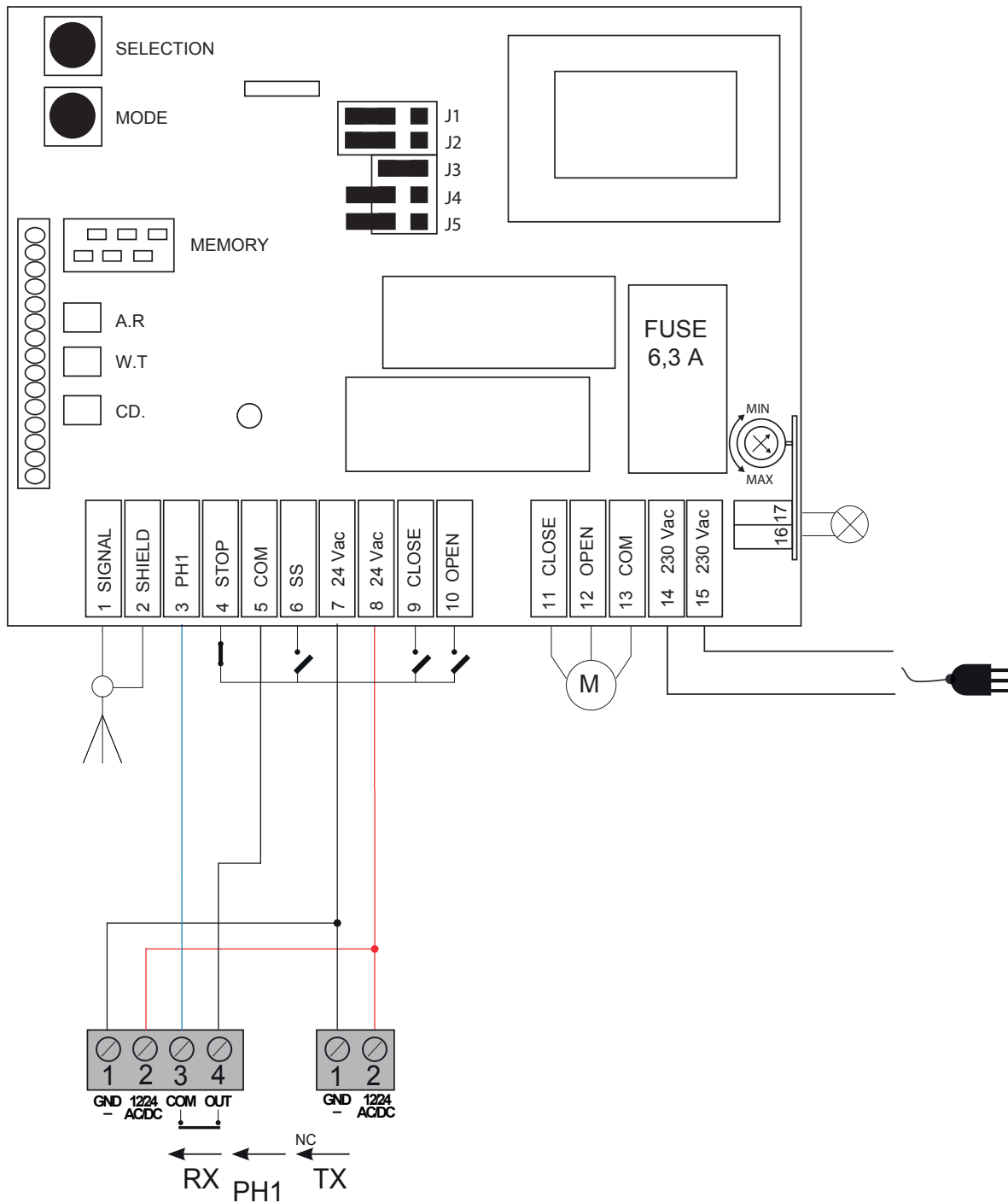

ANSCHLÜSSE FÜR SICHERHEITSVORRICHTUNGEN UND BEDIENELEMENTE

1	SIGNAL	Antenne - Signal -
2	SHIELD	Antenne - Schutzgeflecht -
3	PH1	Fotozellen (Schließung) NC-Kontakt zwischen PH1 und COM. Die Fotozelle spricht zu jedem Zeitpunkt während der Schließung der Automation an und bewirkt die sofortige Blockierung der Bewegung mit Umkehr der Laufrichtung.
4	STOP	STOP Sicherheitsvorrichtung NC-Kontakt zwischen STOP und COM. Dieser Eingang wird als Sicherheitsvorrichtung angesehen; der Kontakt kann jederzeit abgeschaltet werden, sodass die Automation sofort angehalten und jede Funktion, auch die automatische Schließung, deaktiviert wird.
5	COM	Gemeinsamer Leiter für Eingänge PH1, STOP, SS, OPEN, CLOSE
6	SS	Befehl SCHRITTBETRIEB NO-Kontakt zwischen SS und COM Befehl Öffnen/Stopp/Schließen/Stopp oder je nach Softwareeinstellung.
7	24 Vac	Positive Spannungsversorgung 24 Vac 1,5 W
8	24 Vac	Positive Spannungsversorgung 24 Vac 1,5 W
9	CLOSE	Befehl SCHLIESSEN NO-Kontakt zwischen CLOSE und COM Kontakt TOTMANN- Funktion. Das Tor SCHLIEßT, solange der Kontakt gedrückt wird. Mit JUMPER J5 schließen: das Endanschläge schliessung
10	OPEN	Befehl ÖFFNEN NO-Kontakt zwischen OPEN und COM Kontakt TOTMANN- Funktion. Das Tor ÖFFNET, solange der Kontakt gedrückt wird. Mit JUMPER J5 schließen: das Endanschläge öffnung

4.2 - Produktinstallation

LEGENDE

LED
STEUERGERÄT

STATUS-LED

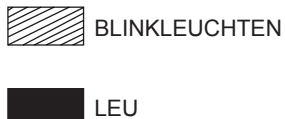

TASTE STEUERGERÄT

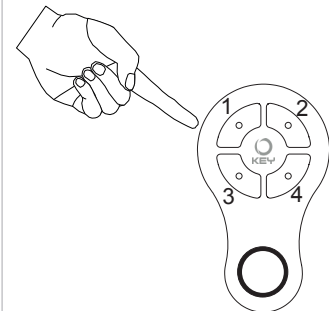
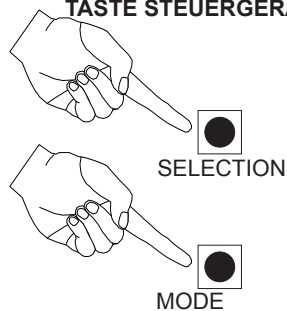

ÜBERTRAGUNG

Es ist nicht möglich das Konfigurationsmenü zu erreichen wenn Automation in Bewegung ist.
AUTOMATION MUSS GESCHLOSSEN SEIN!

4.3 - Handsenderlernen

LERNUNG:

- 1) Taste SELECTION drücken, KODE Led blinkt.
- 2) Taste "1" des Handsenders drücken. Die Steuerung speichert automatisch auch die "2" Taste (Man kann in Fussgängerfunktion benutzen). Wenn CD. Led EINGESCHLATTET bleibt, ist die Lernung fertig.

STORNIERUNG:

- 1) Taste SELECTION drücken bis wann CD. Led blinkt
- 2) MODE Taste drücken. Alle Led sich einschalten und am Ende alle schon ausgespeicherten Koden von Handsender storniert sind. (Led CD. ist ausgeschaltet).

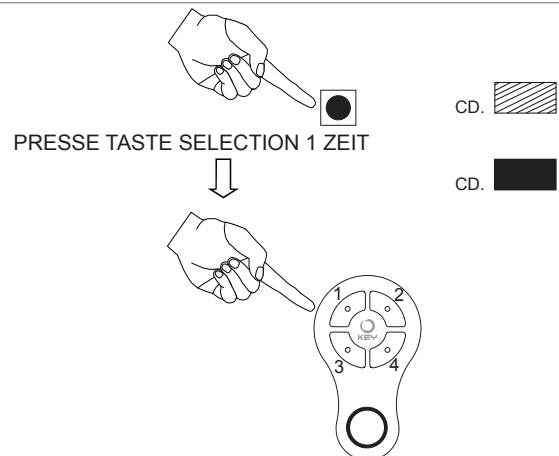

4.4 - Endlauferrung

Arbeitszeitprogrammierung seit 1 Sek bis zum 3 Min.

Die Steuerung ist mit Arbeitszeit von 3 Min geliefert.

Arbeitszeitanlage:

- 1) Gitter schliessen.
- 2) Zweimal SELECTION Taste drücken. W.T LED blinkt.
- 3) MODE Taste drücken: Gitter öffnet sich und geht weiter bis zum Taste FREILASSUNG. In dieser Moment WIRD ARBEITSZEIT GESPEICHERT.
- 4) W.T LED blinkt für einigen Sekunden und Gitter schliesst sich, dann bleibt ständig eingeschaltet.

PRESSE TASTE
SELECTION 2 ZEITEN

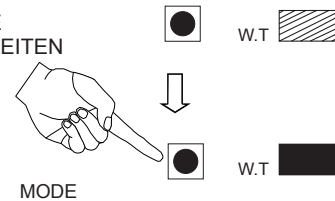

MODE

VORSICHT:

BEIM JEDE WIEDEREINSCHLATUNG DER STEUERUNG WIRD ARBEITSZEIT WIEDERGELADET. ERSTE SCHRITT PER SCHRITT BEFEHL IMMER EINE ÖFFNUNG LEITET, AUSSER DER ÖFFNUNG ENDLAUF (WENN ANWESEND)AKTIV IST.

Um dieser Zeit zu ändern, wiederholen Sie die obengeschriebene Prozedur. Wenn Sie ein unendlichen Arbeitszeit erhalten möchten und die Endlaufen—die an Steuerung verkabelt sind—benützen, soll man die Prozedur beim Drückung "MODALITA" Taste für ein kurzer Zeit als 1 Sek und die Signalisierung wird beim Led "Ausgeschaltet Arbeitszeit" gegeben.

4.5 - Einstellung automatische Wiederschliessung

Automatische Wiederschliessungszeit von 4 Sek bis zum 2 Min.

Die Steuerung ist mit aktive automatische Wiederschliessung geliefert, Angelegene Zeit ist 30 Sek

Automatische Wiederschliessungszeitanlage:

- 1) SELECTION Taste 3Mal drücken. Led A.R blinkt.
- 2) MODE Taste drücken; seit diesem Moment entspricht der Blinker Nummer zu den SEKUNDEN VON WIEDERSCHLIESSUNGZEIT. Ersten 3 Sek von Druck dieselbe Wiederschliessung aktivieren; beim Taste Freilassung wird die automatische Schliessungszeit gespeichert und Led A.R Eingeschaltet bleibt.

PRESSE TASTE SELECTION 3 ZEITEN

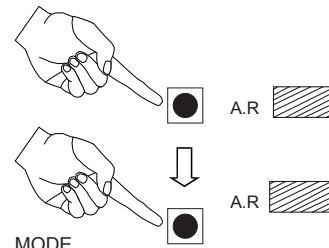

MODE

Die Steuerung startet die Wiederschliessung zu zahlen, seit wann die Lage von komplett geöffnet erhalten hat. Oder seit wann Arbeitszeit im Öffnung geendet ist, oder Endlauföffnung der Steuerung aktiviert ist. Wiederschliessung beteiligt sich nicht in jede andere Stopp Phase der Automation.

Um dieser zeit zu ändern, wiederholen Sie die obengeschriebene Prozedur. Die Wiederschliessung arbeitet auch im Fussgängerfunktion wenn es aktiv ist. Um die automatische Wiederschliessungsfunktion zu deaktivieren, führen Sie die Prozedur beim Druck von MODE Taste FÜR WENIGER ALS 3 SEK AUS. Beim Taste Freilassung, bleibt A.R Led ausgeschaltet.

4.6 - Einstellung fussgänger Funktion

Die Steuerung ist mit deaktivierten Fussgängerfunktion geliefert.

Um diese Funktion zu benützen, ist es nötig der 2 Kanal von einem schon programmierten Handsender benützen (sehen Sie Abschnitt 4.3)

Befähigung und Ausatz:

- 1) 4 Mal SELECTION Taste drücken; Led CD. und W.T eingeschaltet sind
- 2) MODE Taste drücken. Led CD. und W.T blinde.
- 3) Warten Sie für die Beleuchtung von drei LEDs.
- 4) SS Taste drücken, Gitter ÖFFNET SICH und geht weiter bis zum druck von SELECTION oder MODE Taste. Beim Freilassung, Motor stoppt sich die erreichte Position als FUSSGÄNGERLAUF gespeichert ist. Jetzt leitet Druck von 2 gespeicherten Kanal (2) die angelegene Fussgängeröffnung. Um dieser Zeit zu ändern, wiederholen Sie bitte von Schritt 1 bis zum 4.

ENABLE

PRESSE TASTE
SELECTION 4 ZEITEN

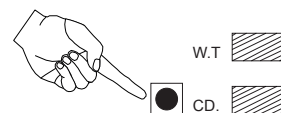
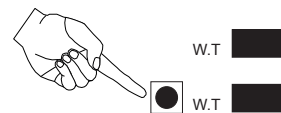

MODE

LERNEN

TRAVEL Fußgänger

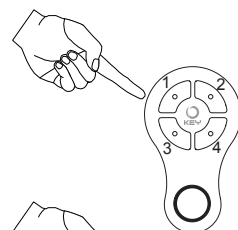

SELECTION O MODE

Um Fussgängerfunktion zu deaktivieren:

Nochmals durch SELECTION Taste auf Fussgängerbefähigung sich positionieren. (LedCD. W.T BLINKEND). Drücken Sie dann nochmals MODE und die Funktion wird deaktiviert durch Segna-

lisierung von 2 Led CD. und W.T EINGESCHALTET für einigen Sekunden. Wenn deaktiviert, ist es nötig für jede Aktivierung die Zeit wiederausetzen.

4.7 - Ausgang aus Programmierung

Nach jede Programmierung, geht die Steuerung aus von Menü von diesen Parameter. Der verfügbar Zeit um auf die Ansetze zu achten ist von 10 Sek, sonst kommt die Steuerung automatisch aus

von Programmierungspahse aus. Druck von 7° SELECTION Taste bestimmt Ausgang aus Programmierung.

4.8 - Reset des Steuergerätes

Wenn Sie am Herstellermodalität gehen möchten, drücken Sie ZUSAMMEN SELECTION und MODE Tasten: alle Led einschalten, blinde einmal and dann ausschalten sich.

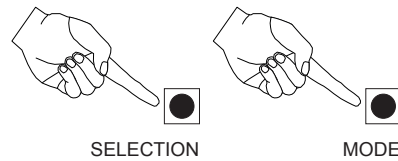

5 - TEST UND INBETRIEBNAHME DER AUTOMATION

Die Endabnahme der Anlage muss von einem qualifizierten Techniker durchgeführt werden, der die durch die einschlägigen Bestimmungen je nach bestehenden Gefahren vorgesehenen Prüfungen

ausführt und die Einhaltung der Anforderungen prüft. Besonders zu berücksichtigen ist hierbei die Norm EN12445, welche die Prüfverfahren für Automationen an Türen und Toren festlegt.

5.1 - Abnahme

Alle Komponenten der Anlage müssen gemäß den jeweiligen Anweisungen der Handbücher endgeprüft werden;

kontrollieren, dass die Anweisungen des Kapitels 1 – Anweisungen zur Sicherheit beachtet werden;

kontrollieren, dass sich das Tor oder die Tür nach der Entriegelung der Automation frei bewegen können und sich in jeder Stellung im Gleichgewicht befinden und stillstehen;

die korrekte Funktion aller verbundenen Vorrichtungen (Fotozellen, Schaltleisten, Notschalter und anderes) kontrollieren, indem man mit den angeschlossenen Steuervorrichtungen (Sender, Tasten, Wahlschalter) alle Proben der Öffnung, Schließung und Blockierung des Tors oder der Tür durchführt;

die Messungen der Aufprallkraft nach EN12445 durchführen, dabei Geschwindigkeit, Motorkraft und Verlangsamungen des Steuergeräts einstellen, falls die Messungen nicht die gewünschten Werte zeigen.

5.2 - Inbetriebnahme

Nach positivem Test aller (und nicht nur einiger) Vorrichtungen der Anlage kann die Inbetriebnahme vorgenommen werden;

die technischen Unterlagen der Anlage müssen ausgestellt und 10 Jahre lang aufbewahrt werden; sie umfassen den Schaltplan, die Zeichnung oder ein Foto der Anlage, die Risikoanalyse und die jeweiligen Lösungen, die Konformitätserklärung des Herstellers bezüglich aller angeschlossenen Vorrichtungen, die Gebrauchsanleitungen aller Geräte und den Wartungsplan der Anlage;

am Tor oder an der Tür ein Schild mit den Daten der Automation, dem Namen des Verantwortlichen der Inbetriebnahme, der Seriennummer, dem Herstellungsjahr sowie dem CE-Zeichen anbringen;

ein Schild mit den notwendigen Handlungen zur manuellen Entriegelung der Anlage anbringen;

die Konformitätserklärung ausfüllen und dem Endbenutzer zusammen mit der Gebrauchsanweisung und dem Wartungsplan der Anlage aushändigen;

sicherstellen, dass der Benutzer den automatischen und manuellen Betrieb und die Notausschaltung der Automation verstanden hat;

den Endbenutzer auch schriftlich über Gefahren und Risiken informieren;

ACHTUNG - nach Erkennen eines Hindernisses hält das Tor oder die Tür während der Öffnung an und die automatische Schließung wird ausgeschlossen. Um die Bewegung fortzusetzen, muss man die Bedientaste drücken oder den Sender benutzen.

FUNKTIONENAUSWAHL

Beim Arbeiten auf jumper von Hauptsteuerwerk ist es möglich die selbe Steuerung nochmal personalisieren. Die Tabelle im folgende Seite beschreibt die Arbeitsweise und die Folgen von jede jumper auf die Steuerung.

VORSICHT: WENN SIE AUF JUMPER ARBEITEN, NEHMEN SIE STROM WEG!!!!

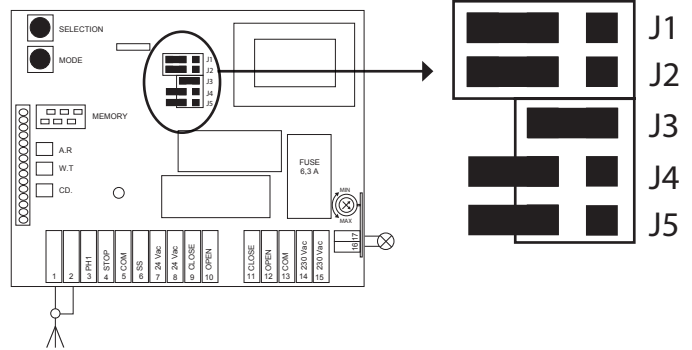

POS.1: Handsender arbeitet in SCHRITT PER SCHRITT Modalität. Gespeicherte Taste arbeitet ÖFFNEN, STOPP, SCHLIESSEN, STOPP .
ZWEITE GESPEICHERTE KANAL VON HANDSENDER handelt FUSSGÄNGERFUNKTION. (In dieser Modalität kann der Handsender weder Mann anwesend Funktion, noch normal Arbeit führen).

POS.2: Öffnen/Schliessen FUNKTION leitet die Steuerung beim Arbeiten auf 2 Tasten von Handsender. Der erste leitet die Öffnung, die zweite die Schliessung. J1 im 2 lage findet eine weitere personalisierungsmöglichkeit der Steuerung beim Arbeiten auf jumper 2.

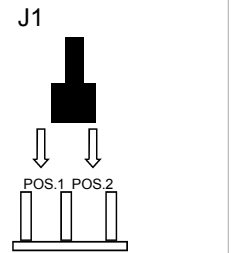

POS.1: Es bestimmt die normale Arbeit von Wandtasten und Handsender. Beim Druck von Taste "Öffnen" DIE Automation öffnet sich komplett, ein zweiter Druck der taste stopp Tor nicht. Wenn Sie die Bewegung stoppen möchten, man soll die Taste von gegen Bewertung drücken; in diesem Fall die Taste "Schliessen" Für Schliessung drücken Sie nochmals Taste "Schliessen". Machen Sie dieselbe für Öffnung.
-Mit dieser J2 Konfiguration, blockiert der Eingriff von Photozellen der Schliessung von Automation und kehrt die Bewegung um.

POS.2: Es leitet die Funktion mit ANWESENDER MENACH von Wandtasten und Handsender (wenn jumper 1= POS.2). Die Automation öffnet oder schliesst sich nach Druckzeit von bezüglichlichen Taste des Handsenders oder Taste.
-Mit dieser J2 Konfiguration, stoppt der Photozelleneingriff die Bewegung bis zum Wegschaffung von Hindernis. Wiederstart wird im Öffnung oder Schliessung nach gewätenem Befehl (Mit abwesendem Mensch).

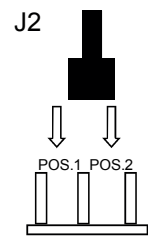

Geöffnet: Die Steuerung befähigt die Lernung von Handsender mit FIX KODE.
UM VON FIX BIS ZUM VERÄNDLICHEN KODE ZU ÄNDERN UND GEGENSTAZ, IST ES NÖTIG DIE RESET VON STEUERUNG!

Geschlossen: Die Steuerung befähigt die Lernung von Handsender mit VERÄNDLICHEN KODEN ROLLING CODE.
Die DEKODIERUNGJUMPER Schiessung gibt eine weitere Personalisierungsmöglichkeit beim Arbeiten auf jumper TYP VERÄNDLICHEN KODE.

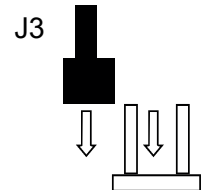

Mitbesitzerfunktion:

Die Steuerung ist mit Mitbesitzerfunktion deaktiviert.
Mitbesitzerfunktion ist durch jumper J4 aktiviert und deaktiviert.

J4 GEÖFFNET = MITBESITZERFUNKTION DEAKTIVIERT

J4 GESCHLOSSEN = MITBESITZERFUNKTION AKTIV

Um die Funktion zu aktivieren ist es nötig die Steuerung aus- und einschalten.

MITBESITZERFUNKTION BESCHREIBUNG

Mit geschlossenem Gitter, mit Schritt per Schritt Befehl, startet die Öffnungsbewegung. Jede weitere Schritt per Schritt Befehl ist nicht beachtet. Wann komplett geöffnet, ist die Wiederschliessung nur von Zeit geleitet. Wenn dieser Zeit nicht angesetzt ist, bleibt der Gitter geöffnet ohne Schliessungsmöglichkeit. Es gibt einen vorangelegenen Wiederschliessungzeit von 30 Sek. Photozelleingriff ladet die ganze Wiederschliessungszeit wieder. Wenn Photozell unterbrochen ist, fährt der Gitter nicht. Während eine Wiederschliessung stoppt ein Befehl Schritt per Schritt die Steuerung und öffnet die Automation.

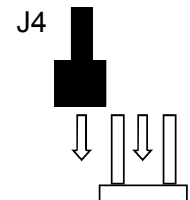

AUF / ZU Funktion oder Endanschläge

Brücke J5 Konfiguration um Benützung von Endlauf oder Tasten auszuwählen

J5 GEÖFFNET: Tasten Quaulifizierung

J5 GESCHLOSSEN: Endlauf Qualifizierung

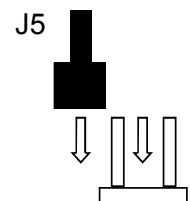
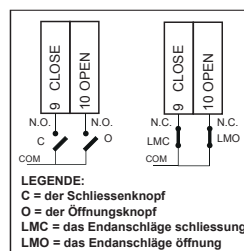

7 - ANWEISUNGEN UND HINWEISE FÜR DEN ENDBENUTZER

Key Automation S.r.l. stellt Systeme zur Automatisierung von Toren, Garagentoren, automatischen Türen, Rollläden sowie Schranken für Parkplätze oder Straßensperren her. Key Automation ist jedoch nicht der alleinige Hersteller Ihrer Automation, denn diese ist auch das Ergebnis von Analysen, Auswertung, Materialwahl und Anlagenausführung des Installateurs Ihres Vertrauens. Jede Automation ist einmalig und nur Ihr Installateur besitzt die Erfahrung und notwendigen Kenntnisse zur Ausführung einer auf Ihre Anforderungen zugeschnittenen Anlage, die langfristig sicher und zuverlässig und vor allem sachgerecht arbeitet und den geltenden Bestimmungen entspricht. Auch wenn Ihre Automation die Sicherheitsanforderungen der Bestimmungen erfüllt, schließt dies ein „Restrisiko“ nicht aus. Das bedeutet, dass Gefahrensituationen entstehen können, die normalerweise auf eine unvorsichtige und sogar falsche Benutzung zurückzuführen sind. Eben aus diesem Grund möchten wir Ihnen einige Ratschläge zur Verhaltensweise mitgeben:

- vor der ersten Benutzung der Automation lassen Sie sich vom Installateur die Ursache der Restrisiken erklären;
- heben Sie die Gebrauchsanleitung für spätere Zweifel auf und übergeben Sie diese einem eventuellen neuen Eigentümer der Automation;
- eine unvorsichtige und unsachgemäße Benutzung der Automation kann sie zu einer Gefahr werden lassen: Veranlassen Sie nicht die Bewegung der Automation, wenn sich Personen, Tiere oder Gegenstände in ihrem Aktionskreis befinden;
- wenn eine Automationsanlage sachgerecht geplant wurde, gewährleistet sie auch eine hohe Sicherheitsstufe und verhindert bei Anwesenheit von Personen oder vorhandenen Gegenständen mit ihren Erfassungssystemen die Bewegung, dies garantiert die immer voraussehbare und sichere Einschaltung. Vorsichtshalber sollte man jedoch Kindern das Spielen in der Nähe der Automation verbieten und um ungewollte Einschaltungen zu verhindern, sollten die Fernbedienungen nicht in ihrer Reichweite bleiben;
- sobald die Automation ein ungewöhnliches Verhalten aufweist, den Strom von der Anlage nehmen und die Entriegelung von Hand vornehmen. Keinen Reparaturversuch vornehmen, wenden Sie sich an den Installateur Ihres Vertrauens: In der Zwischenzeit kann die Anlage nach der Entriegelung des Getriebemotors mit dem entsprechenden Schlüssel, der zum Lieferumfang gehört, wie eine nicht automatisierte Öffnung arbeiten. Bei nicht funktionierenden Sicherheitsvorrichtungen muss schnellstmöglich die Reparatur der Automation veranlasst werden;
- bei Beschädigungen oder Stromausfall: Während Sie auf den Installateur oder die Stromrückkehr warten und wenn die Anlage über keine Pufferbatterie verfügt, kann die Automation wie jede andere nicht automatisierte Öffnung arbeiten. Hierfür muss sie von Hand entriegelt werden;
- entriegelung und manuelle Bewegung: vor diesem Eingriff darauf achten, dass die Entriegelung nur bei stillstehendem Flügel erfolgen darf.

- **Wartung:** Damit sie möglichst lange und vollkommen sicher arbeitet, bedarf Ihre Automation, wie jedes andere Gerät, einer regelmäßigen Wartung. Vereinbaren Sie mit Ihrem Installateur einen Wartungsplan mit regelmäßigen Abständen. Key Automation empfiehlt bei einem normalen Hausgebrauch alle 6 Monate eine Wartung, diese Zeitspanne kann sich je nach Häufigkeit der Benutzung ändern. Jede Überprüfung, Wartung oder Reparatur darf nur durch fachlich qualifiziertes Personal erfolgen.

- Die Anlage sowie die Programmier- und Einstellparameter der Automation dürfen in keiner Weise verändert werden: Die Verantwortung trägt Ihr Installateur.

- Die Endabnahme, die regelmäßigen Wartungen und eventuelle Reparaturen müssen durch den Ausführenden belegt werden; diese Belege müssen vom Besitzer der Anlage aufbewahrt werden.

Die einzigen Arbeiten, die Sie ausführen können und die wir Ihnen empfehlen vorzunehmen, ist das Reinigen der Glasscheiben der Fotozellen und das Entfernen von Laub oder Steinen, die eine Behinderung der Automation bilden könnten. Vor diesen Eingriffen die Automation entriegeln, damit niemand das Tor oder die Tür betätigen kann, und für die Reinigung nur ein leicht mit Wasser angefeuchtetes Tuch verwenden.

Wenn die Automation nicht mehr einsatzfähig ist, sorgen Sie dafür, dass sie durch fachlich qualifiziertes Personal abgebaut und das Material entsprechend den örtlich geltenden Bestimmungen wiederverwertet oder entsorgt wird.

Falls Ihre Funkbedienung nach einiger Zeit nicht mehr gut funktionieren sollte oder überhaupt nicht mehr funktioniert, könnte dies einfach an der leeren Batterie liegen (vom Gebrauch abhängig, sie kann für einige Monate und bis über ein Jahr reichen). Sie merken es an der Tatsache, dass sich die Bestätigungsanzeige der Übertragung nicht oder nur für einen kurzen Moment einschaltet.

Die Batterien enthalten schädliche Substanzen: Nicht in den Hausmüll werfen, sondern sie nach den örtlich vorgesehenen Bestimmungen entsorgen.

Wir danken Ihnen, dass Sie Key Automation S.r.l. gewählt haben, und laden Sie ein, für weitere Informationen unsere Internetseite www.keyautomation.it zu besuchen.

ANMERKUNGEN

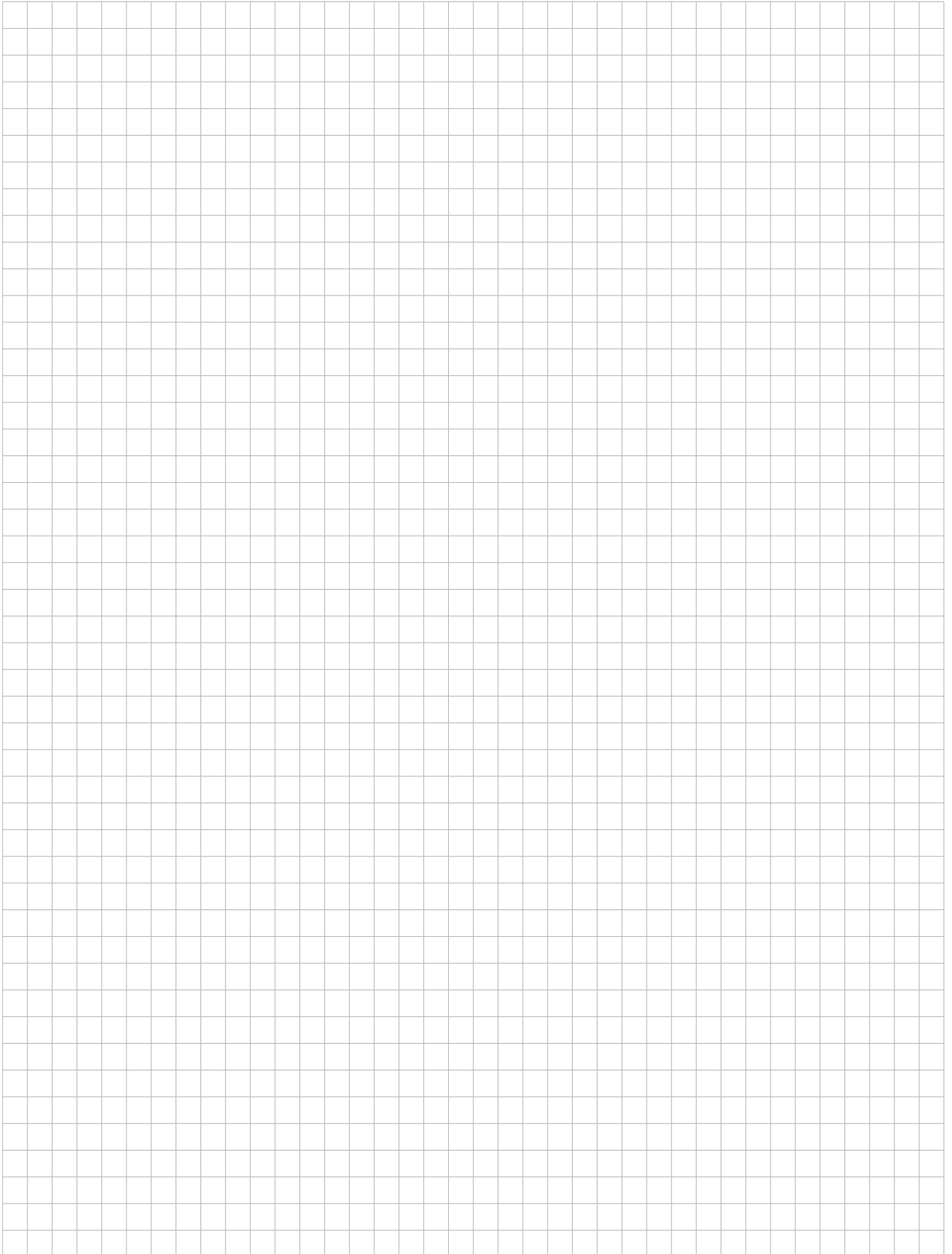

DICHIARAZIONE DI INCORPORAZIONE DI QUASI-MACCHINA

DECLARATION OF INCORPORATION OF PARTLY COMPLETED MACHINERY

Il sottoscritto Nicola Michelin, Amministratore Delegato dell'azienda
The undersigned Nicola Michelin, General Manager of the company

Key Automation srl, Via Alessandro Volta, 30 - 30020 Noventa di Piave (VE) – ITALIA

dichiara che il prodotto tipo:
declares that the product type:

CT1RD

Centrale di comando per motore scorrevole o serranda 230Vac, con radio integrata
Control unit for one 230Vac sliding motor or rolling shutter operator, with built-in radio receiver

Models:
Models:

900CT1RD, 850CT1RD

E' conforme a quanto previsto dalle seguenti direttive comunitarie:
Is in conformity with the following community (EC) regulations:

Direttiva bassa tensione / *Low voltage Directive 2006/95/EC*
Direttiva compatibilità elettromagnetica / *EMC Directive 2004/108/EC*
Direttiva radiofrequenza / *R&TTE Directive 1999/5/EC*

Secondo quanto previsto dalle seguenti norme armonizzate:
In accordance with the following harmonized standards regulations:

EN 55014-1 + EN 55014-2
EN 61000-3-2 + EN 61000-3-3
EN 61000-6-1 + EN 61000-6-2 + EN 61000-6-3 + EN 61000-6-4
EN 301489-1 + EN 301489-3
EN 300220-1 + EN 300220-3
EN 60335-1:2002 + A11:2004 + A1:2004 + A12:2006 + A2:2006 + A13:2008 + A14:2010 + A15:2011
EN 13241-1
EN 12453
EN 12445

Dichiara che la documentazione tecnica pertinente al prodotto è stata redatta conformemente a quanto previsto dalla direttiva 2006/42/CE Allegato VII parte B e verrà fornita a fronte di una richiesta adeguatamente motivata dalle autorità nazionali.

Declares that the technical documentation is compiled in accordance with the directive 2006/42/EC Annex VII part B and will be transmitted in response to a reasoned request by the national authorities.

Dichiara altresì che non è consentita la messa in servizio del prodotto finché la macchina, in cui il prodotto è incorporato, non sia stata dichiarata conforme alla direttiva 2006/42/CE.

He also declares that is not allowed to use the above mentioned product until the machine, in which this product is incorporated, has been identified and declared in conformity with the regulation 2006/42/EC.

Noventa di Piave (VE), 03/03/14

Amministratore Delegato
General Manager
Nicola Michelin



Key Automation S.r.l. a socio unico
Via A. Volta, 30
30020 Noventa di Piave (VE)
P.IVA 03627650264 C.F. 03627650264
info@keyautomation.it

Capitale sociale 100.000,00 i.v.
Reg. Imprese di Venezia 03627650264
REA VE 326953
www.keyautomation.it



Organizzazione con sistema di gestione certificato
ISO 9001:2008

Key Automation S.r.l.

Via A. Volta 30 - 30020 Noventa di Piave (VE)

T. +39 0421.307.456 - F. +39 0421.656.98

info@keyautomation.it - www.keyautomation.it

Instruction version
580ISCT1RD rev01