

myQ Starter Kit 830REV

myQ Starter Kit 830REV

myQ Starter Kit 830REV

myQ Starter Kit 830REV

myQ Starter Kit 830REV

myQ Starter Kit 830REV

myQ Starter Kit 830REV

myQ Starter Kit 830REV

## Before starting you MUST have:

- a router
- active internet connection
- a free "Ethernet" terminal on your router
- internet gateway serial number (on the backside of the device)
- a pair of photocells delivered with the device must be connected to the garage door opener in order to be able to use all features of this kit

## WARNING

To prevent possible SERIOUS INJURY or DEATH consider the following notes:

- When the Chamberlain Internet Gateway is used with a garage door opener, the opener MUST ONLY be installed with sectional doors.
- Never allow children playing with the garage door, the remote control, wall-switches or any other accessories.
- Operate the garage door only when it is technically faultless and the door area is free of obstructions or people.
- This product allows operating the garage door without visual control. Therefore the door may execute unexpected travels. Never pass through a closing garage door.
- For residential use only. Only instructed people may use this product.
- Some parts of the car (doors, trunk lids) may extend into the travel path and cause serious damage to the garage door and/or the car.
- The serial number on the backside of this device is for your personal use only. Save this number from others.

## Content:

- Internet Gateway
- photocells
- Ethernet cable
- Power supply unit 230VAC/5VDC

## 1. CONNECT:

Connect the provided ethernet cable to router. Connect power to the internet gateway. When the internet gateway connects to the internet, the green light will stop blinking and will light solid.

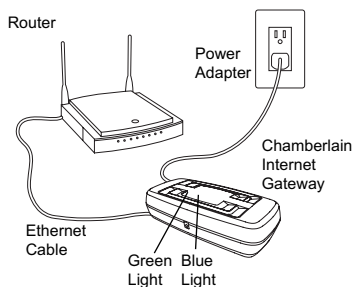

en

## 2. CREATE AN ACCOUNT:

Visit [www.mychamberlain.eu](http://www.mychamberlain.eu) and follow the steps to create an account on this website. If you already have an account, use your username and password.

## 3. REGISTER THE INTERNET GATEWAY:

Enter the Serial Number located on the bottom of the internet gateway when prompted.

## 4. ADD MyQ™ DEVICES

Use an internet enabled computer or smartphone to add devices. Follow the instructions on the website/app.

Note: After you add a device, the blue light on the internet gateway will appear and stay on.

For smartphones/tablets free apps can be downloaded from iTunes Store or Google Play.

Computers: You are able to operate your garage door using your internet browser.

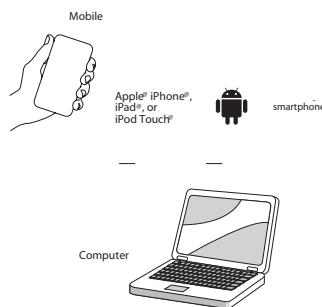

## 5. TEST

After having installed and registered correctly you may now test the following features:

- open and close the garage door
- status request DOOR OPEN or DOOR CLOSED

## Need Help?

Visit [www.mychamberlain.eu](http://www.mychamberlain.eu) or send us an e-mail to [diy@chamberlain.eu](mailto:diy@chamberlain.eu).

## Bevor Sie beginnen benötigen Sie:

- einen Internet Router
- eine aktive Internetverbindung
- einen freien „Ethernet“ Anschluss an Ihrem Router
- Seriennummer der Internet Schnittstelle, im folgenden "Gateway" genannt (Auf der Rückseite des Gerätes).
- die bei diesem Kit mitgelieferte Lichtschranke muss an den Garagentorantrieb angeschlossen sein, damit alle Funktionen dieses Kits nutzbar sind.

## ACHTUNG

Um schwere oder tödliche Unfälle durch ein sich schließendes Garagentor zu vermeiden beachten Sie unbedingt folgende Hinweise:

- Nur für Sektionaltore!
- Erlauben Sie Kindern niemals mit dem Garagentor, der Fernbedienung, Wandschaltern oder anderem Zubehör zu spielen.
- Betätigen Sie das Garagentor nur wenn es technisch in Ordnung ist und sich niemand unter dem Tor aufhält.
- Dieses Produkt erlaubt die Bedienung des Garagentores ohne das Garagentor sehen zu können. Das Tor könnte sich deshalb unerwartet bewegen. Niemals unter einem sich bewegenden Garagentor hindurchgehen.
- Nur für den privaten Gebrauch durch Personen die in der Benutzung unterwiesen wurden.
- Offene Fahrzeughüren (Kofferraum) können in den Laufweg des Garagentores hineinragen und schwere Schäden am Tor oder Fahrzeug verursachen.
- Die Seriennummer auf der Rückseite der Internet Schnittstelle "Gateway" ist nur für Sie persönlich. Unbefugte dürfen nicht in den Besitz der Seriennummer gelangen!

## Lieferumfang:

- Internet Schnittstelle "Gateway"
- Lichtschranke
- Ethernet-Kabel
- Netzteil 230VAC/5VDC

## 1. ANSCHLUSS:

Das mitgelieferte Ethernet Kabel mit dem Router verbinden. Das Netzteil mit dem Stromnetz und der Internet-Schnittstelle "Gateway" verbinden. Beobachten Sie die grüne LED an der Internet Schnittstelle "Gateway". Sobald diese konstant leuchtet, ist eine Verbindung mit dem Server erfolgreich zustande gekommen.

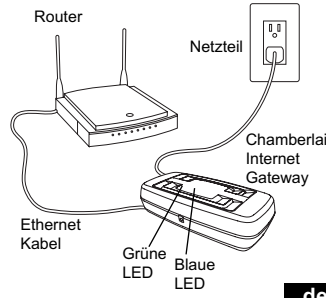

de

## 2. ANMELDEN:

Besuchen Sie im Internet [www.mychamberlain.eu](http://www.mychamberlain.eu) und befolgen Sie die Schritte zur Anmeldung auf der Website. Wenn Sie bereits einen Login besitzen, melden Sie sich mit Ihrem Usernamen und Passwort an.

## 3. REGISTRIEREN:

Tragen Sie die auf der Rückseite des "Gateway" befindliche Seriennummer ein sobald Sie aufgefordert werden.

## 4. MyQ™ KOMPATIBLE GERÄTE ANLERNEN :

Mit einem kompatiblen Smartphone oder einem Computer können nun MyQ kompatible Geräte programmiert werden. Folgen Sie den Anweisungen auf der Website/App. Hinweis: Würde mindestens ein Gerät (z.B. Garagentorantrieb) erfolgreich mit dem "Gateway" verbunden, leuchtet die blaue LED konstant. Für Smartphones/Tablets können kostenlose Apps im iTunes Store oder bei Google Play heruntergeladen werden

COMPUTER: Über Ihren Internet Browser können Sie Ihr Garagentor bedienen.

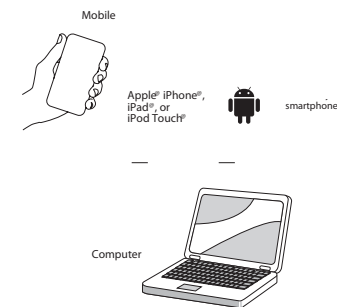

## 5. TEST

Bei korrekter Installation und Anmeldung sollten Sie folgende Funktionen auslösen können:

- Öffnen und Schliessen des Garagentores
- Zustandsabfrage Tor AUF oder Tor ZU

## Brauchen Sie Hilfe?

Gehen Sie online und besuchen Sie [www.mychamberlain.eu](http://www.mychamberlain.eu) oder schicken Sie eine e-mail an [diy@chamberlain.eu](mailto:diy@chamberlain.eu).

de

## Avant de commencer vous avez besoin :

- d'un routeur Internet
- d'une connexion Internet active
- d'un port Ethernet libre sur votre routeur du numéro de série de l'interface Internet Passerelle (au dos de l'appareil).
- d'une barrière photoélectrique branchée à l'entraînement de la porte de garage. Si aucune barrière photoélectrique n'est raccordée, seule l'ouverture de la porte de garage est possible.

## AVERTISSEMENT

Pour éviter les accidents graves ou mortels provoqués par la fermeture de la porte de garage :

- Uniquement pour portes sectionnelles !
- Ne laissez jamais jouer des enfants avec la porte de garage, la télécommande, les commutateurs muraux ou d'autres accessoires.
- N'actionnez la porte de garage que si son état technique est irréprochable et que personne ne se trouve sous la porte.
- Ce produit permet la commande de la porte de garage sans que la porte ne soit visible. La porte peut donc se déplacer inopinément. Ne jamais franchir une porte de garage en mouvement.
- Destiné exclusivement aux utilisateurs particuliers instruits dans la commande de la porte.
- Les portes de véhicules ouvertes (hayon) peuvent dépasser dans la zone de course de la porte de garage et provoquer des dommages importants sur la porte ou le véhicule.
- Le numéro de série au dos de l'interface Internet (passerelle) est destiné à vous personnellement. Ne pas communiquer le numéro de série à des personnes non autorisées !

## Contenu de la livraison :

- Interface Internet (passerelle)
- barrière photoélectrique
- câble Ethernet
- bloc d'alimentation 230VCA/5VCC.

## 1. RACCORDEMENT :

Reliez le câble Ethernet fourni au routeur. Reliez le bloc d'alimentation et l'interface Internet (passerelle) au moyen du câble. Observez la LED verte sur l'interface Internet (passerelle). Dès qu'elle s'allume en continu, la connexion avec le serveur a été établie.

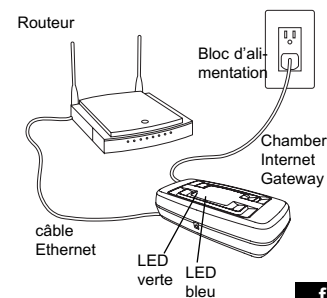

fr

## 2. INSCRIPTION:

Visitez sur Internet le site [www.mychamberlain.eu](http://www.mychamberlain.eu) et inscrivez-vous. Si vous êtes déjà inscrit, saisissez votre nom d'utilisateur et votre mot de passe.

## 3. ENREGISTREMENT

Saisissez le numéro de série de l'interface Internet (passerelle) - au dos de l'appareil) dès que vous y êtes invité.

## 4. APPRENTISSAGE DES APPAREILS COMPATIBLES AVEC MyQ™:

Un téléphone portable ou un ordinateur compatible permet dès à présent de programmer les appareils compatibles avec MyQ. Suivez les instructions que vous trouverez en ligne. Remarque : Si au moins un appareil (par ex. un entraînement de porte de garage) a été programmé avec succès sur l'interface Internet (passerelle), la LED bleue s'allume en continu. Pour les Smartphones/tablets vous pouvez télécharger des applications gratuites.

- iTunes Store
  - Google Play
- ORDINATEUR : Votre navigateur Internet vous permet de commander votre porte de garage.

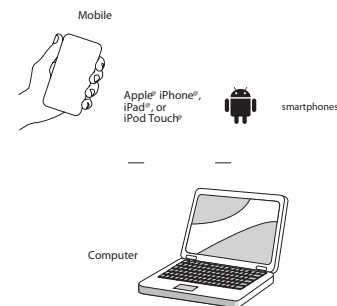

## 5. TEST

Faites le test !  
Testez les fonctions !

## Vous avez besoin d'aide?

Allez en ligne et visitez notre site [www.mychamberlain.eu](http://www.mychamberlain.eu) / [diy@chamberlain.eu](mailto:diy@chamberlain.eu)

fr

## Voorealer u begint hebt u nodig:

- Een internetrouter
- Een actieve internetverbinding
- Een vrije „Ethernet“-aansluiting op uw router
- Serienummer van de internetinterface „Gateway“ (op de achterzijde van het apparaat).
- Een foto-elektrische beveiliging, aangesloten op de garagepoortaanrijving. Is er geen fotoelektrische beveiliging aangesloten, dan kan de garagepoort enkel worden geopend.

## WAARSCHUWING

Om zware of dodelijke ongevallen door een sluitende garagepoort te vermijden:

- Enkel voor sectiepoorten!
- Laat kinderen nooit spelen met de garagepoort, de afstandsbediening, wandschakelaars of andere accessoires.
- Bedien de garagepoort enkel wanneer ze technisch in orde is en er zich niemand onder de poort bevindt.
- Met dit product kan de garagepoort worden bediend zonder dat u de garagepoort kunt zien. De poort kan dan ook onverwacht bewegen. Loop nooit onder een bewegende garagepoort.
- Enkel voor privégebruik door personen die instructies hebben gekregen over het gebruik.
- Open voertuigdeuren (kofferruimte) kunnen in de loopweg van de garagepoort terechtkomen en zware schade aan de poort of het voertuig veroorzaken.
- Het serienummer op de achterkant van de internetinterface (Gateway) is enkel voor u persoonlijk. Onbevoegden mogen het serienummer niet in handen krijgen!

## Geleverd pakket:

- Internetinterface (Gateway)
- fotoelektrische beveiliging
- Ethernet-kabel
- voeding 230VAC/5VDC

## 1. AANSLUITING:

De meegeleverde Ethernet-kabel met de router verbinden. De voeding en internetinterface (Gateway) verbinden met de kabel. Kijk naar de groene LED op de internetinterface (Gateway). Zodra deze constant brandt, is er met succes een verbinding met de server gemaakt.

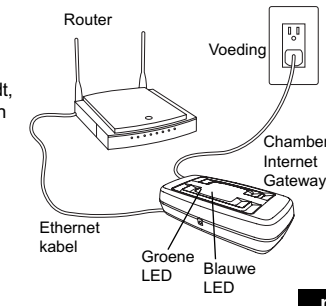

nl

## 2. AANMELDEN:

Surf op het internet naar [www.mychamberlain.eu](http://www.mychamberlain.eu) en meld u aan. Als u reeds bent aangemeld, gebruik dan uw login en paswoord.

## 3. REGISTREREN:

Voer het serienummer van de internetinterface (Gateway) in zodra u daartoe wordt verzocht (achterzijde).

## 4. MyQ™ COMPATIBELE APPARATEN AANLEREN:

Met een compatibele gsm of een computer kunnen nu MyQ compatibele apparaten worden geprogrammeerd. Volg de instructies online.

Ter info: Als er minstens één apparaat (bijv. garagepoortaanrijving) met succes op de internetinterface (Gateway) geprogrammeerd is, brandt de blauwe LED constant. Voor smartphones/tablets met kunnen gratis apps worden gedownload.

- iTunes Store
- Google Play

COMPUTER: Via uw internetbrowser kunt u uw garagepoort bedienen.

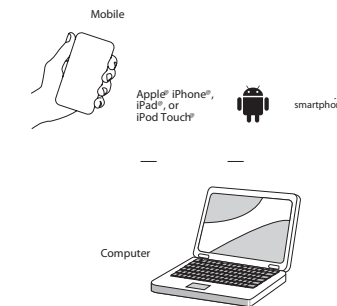

## 5. TEST

Voer tests uit! Probeer het eens uit!

## HULP NODIG?

Surf naar [www.mychamberlain.eu](http://www.mychamberlain.eu) / [diy@chamberlain.eu](mailto:diy@chamberlain.eu)

nl

## Før du begynder du skal bruge:

- En internet-router
- En aktiv internetforbindelse
- En fri „Ethernet“ port på din router Serienummeret for internet interface „Gateway“ (på enhedens bagside).
- En lyskranke der er forbundet til garageportens automatik. Er der ikke tilsluttet en lyskranke, kan garageporten kun åbnes.

## ⚠ ADVARSEL

For at undgå alvorlige skader eller dødsfald på grund af en lukkende garageport:

- Kun for sektionsporte!
- Lad aldrig børn lege med garageporten, fjernbetjeningen, vægkontaktene eller andet tilbehør.
- Betjen kun garageporten når den teknisk er i orden og der ikke opholder sig nogen under porten.
- Dette produkt gør det muligt at betjene garageporten uden at kunne se den. Porten vil derfor uventet kunne bevæge sig. Gå aldrig under en garageport i bevægelse.
- Kun til privat brug og for personer der er uddannet i at bruge den.
- Åbne bildøre (bagagerum) kan stikke ud i garageportens løbebane og forårsage alvorlig skade på porten eller på bilen.
- Serienummeret på bagsiden af internet interfacen (Gateway) er kun for dig personligt. Uvedkommende må ikke få serienummeret!

## Leveringsomfang:

- Internet interface (Gateway)
- lyskranke
- Ethernet-kabel
- strømadapter 230VAC/5VDC

## 1. TILSLUTNING:

Forbind den medleverede Ethernet-ledning med routeren. Med ledningen forbindes netdelen og internet interfacen (Gateway).

Hold øje med den grønne LED på internet interfacen (Gateway). Når denne lyser konstant er forbindelsen til serveren oprettet.

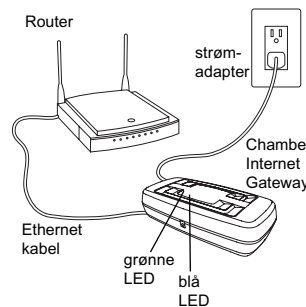

## 2. TILMELDING:

Besøg på internettet [www.mychamberlain.eu](http://www.mychamberlain.eu) og tilmeld dig. Er du allerede tilmeldt kan du bruge dit login og din adgangskode.

## 3. REGISTRERING:

Indtast internet interface's (Gateway) serienummer, når du bliver spurgt (ses på bagsiden).

## 4. MyQ™ KOMPATIBLE ENHEDER TILSLUTTES:

Med en kompatibel mobiltelefon eller en computer, kan MyQ kompatible enheder programmeres. Følg anvisningerne på skærmen.

Bemærk: Er der programmeret mindst én enhed (f.eks. garageportautomatikken) på internet interfacen (Gateway), lyser den blå LED konstant.

Til smartphones/tablets kan der gratis downloades apps.

- iTunes Store
- Google Play

COMPUTER: Du kan betjene din garageport via din internet-browser.

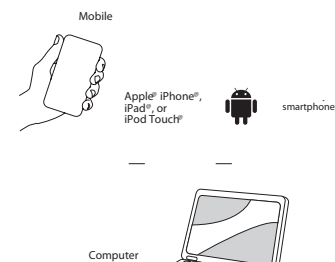

## 5. PRØV

Prøv det!  
Afrøv det!

## HJÆLP?

Gå online og besøg [www.mychamberlain.eu](http://www.mychamberlain.eu) / [diy@chamberlain.eu](mailto:diy@chamberlain.eu).

## Før du starter du trenger:

- En internet-ruter
- En aktiv internetforbindelse
- En fri "Ethernet" tilkobling på din ruter Serienummer til internett grensesnitt "Gateway" (på baksiden av apparatet).
- En lysport, koblet til garasjeportmotoren. Dersom det ikke er tilkoblet lysport, kan garasjeporten kun åpnes.

## ⚠ VARNING

For å unngå alvorlige eller dødelige ulykker forårsaket av en garasjeport som lukkes:

- Kun for seksjonsporter!
- Barn må aldri tillates å leke med garasjeporten, fjernbetjeningen, veggbryterne eller annet tilbehør.
- Garasjeporten må kun betjenes når den er teknisk i orden og ingen oppholder seg under porten.
- Dette produktet tillater betjening av garasjeporten mens denne er utenfor synsvinkel. Porten kan derfor uventet starte å bevege seg. Gå aldri under en garasjeport som er i bevegelse.
- Kun for privat bruk av personer som er blitt undervist i bruken.
- Åpne bildører (bagasjerom) kan stikke ut i løpebanen til garasjeporten og føre til alvorlige skader på porten eller kjøretøyet.
- Serienummeret på baksiden av internett grensesnittet (Gateway) er kun ment for deg. Uvedkommende må ikke få tak i serienummeret!

## Leveringsomfang:

- Internett grensesnitt (Gateway)
- lysport
- Ethernet kabel
- strømforsyning 230VAC/5VDC

## 1. TILKOBLING:

Forbind den medleverte Ethernet kablen med ruter. Bruk kablen til å forbinde strømforsyningen og internett grensesnittet (Gateway). Observer den grønne LED'en på internett grensesnittet (Gateway). Straks den lyser permanent er det blitt opprettet en forbindelse til serveren.

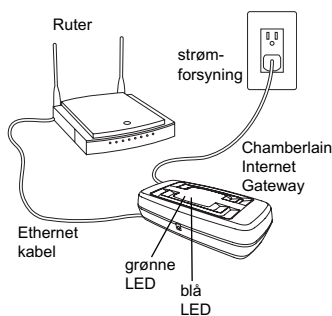

## 2. LOGGE PÅ :

Besøk nettsiden [www.mychamberlain.eu](http://www.mychamberlain.eu) på internettet og registrer deg. Dersom du allerede er registrert må du bruke din login og passord.

## 3. REGISTRERING:

Skriv inn serienummeret til internett grensesnittet (Gateway) når du blir bedt om det (bakside).

## 4. PROGRAMMERE MyQ™ KOMPATIBLE APPARATER:

Med en kompatibel mobiltelefon eller PC er det mulig å programmere MyQ kompatible apparater. Følg instruksene online.

Henviing: Hvis minst ett apparat (f.eks. garasjeportmotor) er blitt programmert på internett grensesnittet (Gateway) lyser den blå LED'en permanent.

For smart-telefoner/tablets er det mulig å laste ned gratis applikasjoner.

- iTunes Store
- Google Play

PC: Via nettleseren er det mulig å betjene garasjeporten.

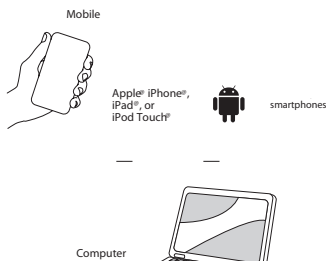

## 5. TEST

Test selv!  
Prøv det selv!

## HJÆLP?

Gå online og besøk nettsiden [www.mychamberlain.eu](http://www.mychamberlain.eu) / [diy@chamberlain.eu](mailto:diy@chamberlain.eu).

## Innan du börjar du behöver:

- En internetrouter
- En aktiv internetuppkoppling
- En ledig "Ethernet"-anslutning på din router Serienummer för internetgränssnitt "Gateway" (finns på enhetens baksida).
- En fotocell är ansluten till garageportens drivenhet. Om ingen fotocell är ansluten till drivenheten kan garageporten enbart öppnas.

## ⚠ VARNING

För att undvika allvarliga eller livshotande skador genom en garageport under stängning:

- Endast för sektionsportar!
- Låt aldrig barn leka med garageporten, fjärrkontrollen, väggbrytaren eller andra tillbehör.
- Kör garageporten endast när den är utan tekniska fel och ingen befinner sig under porten.
- Denna produkt tillåter drift av garageporten utan att se garageporten. Porten kan därför röra sig oväntat. Passera aldrig under en garageport i rörelse.
- Endast för privat bruk och att manövreras av personer som är utbildade i dess användning.
- Öppna dörrar på fordonet (baklucka) kan skjuta in i garageportsbanan och orsaka allvarliga skador på dörren eller fordonet.
- Serienumret på baksidan av internetgränssnittet (gateway) är bara för dig. Låt inte andra människor få tag på serienumret!

## Leveransomfang:

- Internetgränssnitt (Gateway)
- fotocell
- Ethernet Kabel
- nätaggregat 230VAC/5VDC

## 1. ANSLUTNING:

Anslut den medföljande Ethernet-kabeln till routern.

Anslut till nätkabeln och internetgränssnittet (gateway).

Observera den gröna lysdioden vid internetgränssnittet (gateway). När detta ljus är fast har anslutning till servern lyckats.

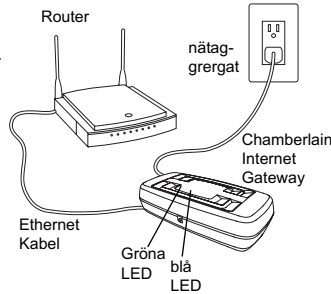

## 2. ANMÄLAN:

Besök hemsidan [www.mychamberlain.eu](http://www.mychamberlain.eu) för att anmäla dig. Efter registrering kan du logga in med användarnamn och lösenord.

## 3. REGISTRERING:

Anteckna serienumret av internetgränssnittet (gateway) när du ombeds (finns på baksidan).

## 4. MyQ™ KOMPATIBLA ENHETER, INLÄRNING :

Med en kompatibel mobiltelefon eller en dator kan endast MYQ-kompatibla enheter programmeras. Följ instruktionerna online.

Obs: Om minst en enhet (t.ex. garageportstyrningen) framgångsrikt konfigurerats på internetgränssnittet (gateway), kommer den blå lysdioden att lysa konstant.

Smartphones/tablets kan ladda ned applikationer utan extra kostnad.

- iTunes Store
- Google Play

DATOR: du kan manövrera din garageport via internet.

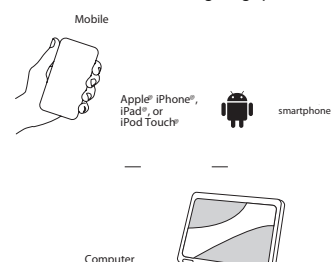

## 5. TEST

Testa!  
Testa och kontrollera!

## HJÄLP?

Besök [www.mychamberlain.eu](http://www.mychamberlain.eu) / [diy@chamberlain.eu](mailto:diy@chamberlain.eu)

## Ennen kuin aloitat / Tarvitset:

- Internetreittimen
- Aktiivisen internetyhteyden
- Vapaan ethernetportin reitittimelläsi Internet -liitännän "yhdykskäytävän" sarjanumeron (laitteen kääntöpuolella).
- Valokennon liitettyä autotallinoven käyttölaitteeseen. Jos valokennon ei ole liitettyä, saadaan autotallinovi vain auki.

## ⚠ VAROITUS

Välttääksesi vakavia tai kuolettavia tapaturmia sulkeutuvan autotallinoven johdosta:

- Vain osiin jakautuville autotallinoville!
- Älä anna lasten koskaan leikkiä autotallinovella, kaukosäätimellä, seinäkytkimillä tai muilla tarvikkeilla.
- Käytä autotallinovea vain, kun se on teknisesti kunnossa ja älä koskaan oleskele oven alapuolella.
- Tämä tuote mahdollistaa autotallinoven ohjauksen ilman, että voidaan nähdä autotallinovea. Ovi voi siksi liikkua odottamatta. Älä koskaan kulje liikkuvan autotallinoven läpi.
- Tarkoitettu vain yksityiseen käyttöön ja vain perehdytetyt henkilöt saavat käyttää sitä.
- Aukinaiset ajoneuvon ovet (takakontti) voivat ulottua autotallinoven kulkureitille ja aiheuttaa vakavia vaurioita autotallinoven tai ajoneuvoon.
- Sarjanumero internettiitännän (yhdykskäytävän) kääntöpuolella on henkilökohtaisesti vain sinulle. Sarjanumerot eivät saa joutua asiattomien haltuun!

## Toimituksen sisältö:

- Internettiitännä (yhdykskäytävä)
- Valokenno
- Ethernet-kaapeli
- verkko-osa 230 VAC / 5 VDC

## 1. LIITÄNTÄ:

Yhdistä mukana toimitettu ethernetkaapeli reitittimen kanssa. Yhdistä kaapelilla verkko-osa ja internettiitännä (yhdykskäytävä).

Tarkkaile vihreää lediä internettiitännässä (yhdykskäytävä). Niin pian kun tämä palaa jatkuvasti, on yhteys serverin kanssa tullut onnistuneesti kuntoon.

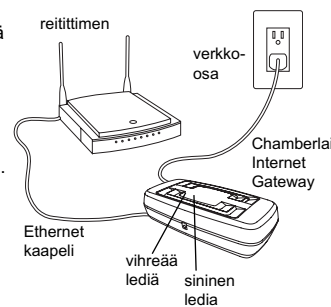

## 2. KIRJAUTUMINEN:

Käy internetsivustolla [www.mychamberlain.eu](http://www.mychamberlain.eu), ja kirjaudu siellä. Jos olet jo kirjautunut, käytä sisäänkirjautumiseen käyttäjätunnustasi ja salasanaasi.

## 3. REKISTERÖINTI:

Kirjoita internettiitännän (yhdykskäytävä) sarjanumero pyydetäessä (kääntöpuoli).

## 4. MyQ™ YHTEENSOPIVIEN LAITTEIDEN OPETTAMINEN:

MyQ-yhteensopiva laite voidaan ohjelmoida nyt yhteensopivan kännykän tai tietokoneen kanssa. Noudata verkkoyhteyden aikana saatuja ohjeita.

Ohje: Jos vähintään yksi laite (esim. autotallinovikäyttölaite) on ohjelmoitu onnistuneesti internettiitännän (yhdykskäytävä), palaa sininen ledi jatkuvasti.

Älypuhelimille/tablets, joissa on Android-, Apple-ohjelmisto, voidaan ladata ilmaiseksi internettiitännän (yhdykskäytävä).

- iTunesin Store
- Androidin Marketplace

TIETOKONE: Voi käyttää autotallinoveasi Internet-selaimesi kautta.

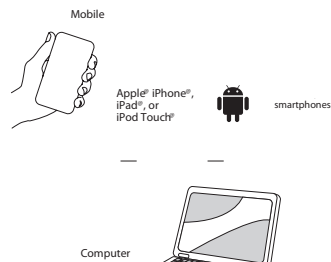

## 5. TESTAUS

Testaa!  
Kokeile!

## APUA?

Ota verkkoyhteys ja käy sivustolla [www.mychamberlain.eu](http://www.mychamberlain.eu) / [diy@chamberlain.eu](mailto:diy@chamberlain.eu).

Chamberlain GmbH  
Alfred-Nobel-Strasse 4  
66793 Saarwellingen  
Germany

[www.chamberlain.eu](http://www.chamberlain.eu)  
[diy@chamberlain.eu](mailto:diy@chamberlain.eu)