

## Funcionamiento

Verificar que las conexiones del aparato estén hechas correctamente.

Poner en función el aparato conectando el alimentador a la red.

Al pulsar el botón del usuario deseado se oye en el grupo fónico un tono de libre indicando que la llamada es enviada, el teléfono suena por 25 segundos aprox.

El usuario llamado, al levantar el auricular, interrumpe la llamada y habilita la conversación externa por un tiempo de 60 seg.

A los 10 seg. antes de finalizar la conversación se oirá en ambos aparatos un aviso de fin de conversación; pulsar nuevamente el botón de llamada para continuar la conversación durante 60 seg. más. Tras colgar el auricular, el aparato vuelve al reposo.

Si tras pulsar el botón de llamada no contesta ninguna extensión, es necesario esperar unos 25 segundos antes de llamar a otros usuarios.

Para accionar la apertura de la puerta es necesario que el usuario esté conversando.

En los aparatos con varias entradas principales o que tienen la centralita de conserjería, si hay una conversación en curso se enciende la lucecita de ocupado. Esperar hasta que la luz se apague antes de efectuar las llamadas.

Al llamar a un usuario que está conversando con su entrada principal o una entrada secundaria se oirá en la placa un tono de ocupado y la luz de ocupado se enciende por 5 seg.

El volumen de los tonos se regula actuando en el trimmer R22.



Tabla de los tonos - Tabela dos sons - Signaltonabelle

Libre - Livre - Frei

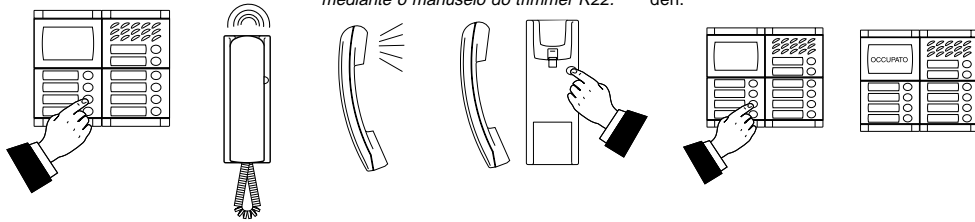

Indica que la centralita no tiene llamadas en lista de espera.  
indica que a central não possui reservas  
Zeigt an, daß keine Vormerkung in der Zentrale vorliegt

Ocupado - Ocupado - Besetzt



Indica que el usuario llamado está ocupado  
Indica que o usuário chamado está ocupado  
Zeigt an, daß der angerufene Teilnehmer besetzt ist

Programación y espera externa - Programação e espera externa - Programmierung und externe Warteposition



Indica que se está en el modo de programación o que el usuario externo ha sido puesto en espera - Indica que está em modalidade programação ou que o usuário exterior foi colocado à espera - Zeigt an, daß die Anlage sich im Programmierungsmodus befindet oder der Außenteilnehmer auf Warteposition geschaltet wurde

Confirmación - Confirmação - Bestätigung



Indica que la programación ha sido efectuada.  
indica a programação efetuada com sucesso.  
Zeigt an, daß die Programmierung ausgeführt wurde

## Funcionamento

Certificar-se de que as ligações da instalação sejam efetuadas corretamente.

Colocar em funcionamento a instalação, ligando o alimentador à rede.

Ao pressionar o botão do usuário desejado, ouve-se no grupo fônico um sinal de desocupado que indica a chamada enviada, o telefone toca por aproximadamente 25 segundos. O usuário chamado, levantando o micro-telefone, interrompe a chamada e habilita a conversação com o exterior por um período de 60 segundos.

Após 10 seg. do fim da conversação, será ouvido em ambos os aparelhos um aviso de fim de conversação; pressionar novamente o botão de chamada para continuar a conversação por outros 60 seg.

Recolocando o micro-telefone, a instalação retornará a posição de repouso.

Se o botão de chamada for pressionado e nenhum apartamento responder, é necessário aguardar 25 segundos para chamar outros usuários.

Para accionar a abertura da porta, é necessário que o usuário esteja conversando.

Em instalações com diversos ingressos principais ou com a presença da central de portaria, havendo uma conversação em trânsito, acende-se a lâmpada de ocupado. Aguardar que a lâmpada se apague para efetuar as chamadas.

Ao chamar um usuário que esteja conversando com um seu ingresso no andar ou ingresso secundário de escala, será ouvido no ponto exterior um sinal de ocupado e a lâmpada de ocupado ficará acesa por 5 seg.

O volume dos sons pode ser regulado mediante o manuseio do trimmer R22.

## Betrieb

Kontrollieren Sie, ob die Anlage richtig angeschlossen wurde. Anlage durch Anschließen des Netzgeräts in Betrieb nehmen.

Bei Drücken der Taste des gewünschten Teilnehmers ertönt im Sprechmodul ein Freizeichen zur Anzeige des ausgehenden Rufes. Die Sprechanlage läutet ca. 25 Sekunden lang. Der angerufene Teilnehmer unterbricht das Rufsignal durch Abheben des Hörers und aktiviert den Sprechverkehr mit der Türstation für 60 Sekunden.

10 Sekunden nach Beendigung des Sprechverkehrs ertönt in beiden Geräten ein Signal, um das Ende des Gesprächs anzuzeigen. Bei erneutem Drücken der Ruftaste kann das Gespräch für weitere 60 Sekunden fortgesetzt werden.

Nach Auflegen des Hörers kehrt die Anlage in Ruhestellung zurück.

Wenn nach Drücken der Ruftaste der interne Teilnehmer antwortet, kann erst nach 25 Sekunden ein anderer Teilnehmer angerufen werden.

Zur Betätigung des Türschlosses muß eine Sprechverbindung mit dem Teilnehmer hergestellt werden.

Bei Anlagen mit mehreren Haupteingängen oder einer Pfortnerzentrale schaltet sich bei laufendem Gespräch eine Kontrollleuchte zur Besetztanzeige ein. Vor dem Anrufen eines Teilnehmers ist abzuwarten, bis sich die Lampe ausschaltet.

Bei Anrufen eines Teilnehmers, der gerade mit dem Eingang auf seinem Stockwerk oder einem Nebeneingang spricht, ertönt an der Türstation ein Besetztzeichen und die Besetztlampe bleibt ca. 5 Sek. lang eingeschaltet.

Die Lautstärke der akustischen Signale kann mit Hilfe des Trimmers R22 eingestellt werden.

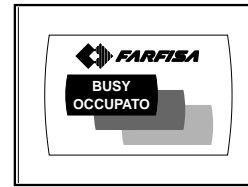

Art. CD4130

Mi 2196

## CODIFICATORE DIGITALE PER PULSANTIERE MODY

Consente di utilizzare le pulsantiere tradizionali **Mody** (a singola o doppia fila) in un impianto digitale **FN4000**. Completo di segnalazione dello stato di occupato.

### Dati tecnici

Alimentazione: 12Vcc ± 2  
Assorbimento: 0,1A  
Numero massimo di utenze gestibili: 63  
Tempo azionamento serratura: 3 sec.  
Temperatura di funzionamento: 0° ± +40°C  
Massima umidità ammissibile: 90% RH

### Installazione e collegamenti

Murare la scatola da incasso o fissare il tettuccio parapigioggia serie Mody. Inserire la pulsantiera nel telaio portamoduli.  
Effettuare i collegamenti alla morsettiera rispettando le indicazioni dello schema da realizzare.  
Collegare i morsetti **P1** e **P2** solo se si utilizza i moduli pulsanti **MD11**, **MD12** o **MD122**.

## DIGITAL ENCODER FOR MODY PUSHBUTTON PANEL

Allows for using the standard **Mody push-button panels** (with single or double row) in a **FN4000** digital system. Provided with busy state signalling.

### Technical features

Power supply: 12Vdc ± 2  
Operating current: 0.1A  
Maximum number of users: 63  
Door-opening time: 3 sec.  
Operating temperature: 0° ± +40°C  
Maximum humidity acceptable: 90% RH

### Installation and connections

Insert the recessed box into the wall or fix the rain shelter (mod. Mody). Insert the push-button panel in the module frame.  
Make the terminal block connections according to the desired arrangement.  
Connect the terminals **P1** and **P2** only if the **MD11**, **MD12** or **MD122** push-button modules are used.

## CODEUR DIGITAL POUR PLAQUE DE RUE MODY

Permet d'utiliser les traditionnelles plaques de rue **Mody** (à une ou deux rangées) dans une installation digitale **FN4000**. Doté de note de signal occupé.

### Données techniques

Alimentation: 12Vcc ± 2  
Absorption: 0,1A  
Nombre maximum de services gérés: 63  
Délai activation gâche: 3 sec.  
Température de fonctionnement: 0° ± +40°C  
Humidité max. admissible: 90% RH

### Installation et connexions

Murer le boîtier d'encastrement ou fixer la visière antipluie série Mody. Introduire la plaque de rue dans le châssis porte-modules.  
Procéder aux connexions au bornier conformément au schéma à réaliser.  
Connecter les bornes **P1** et **P2** uniquement si l'on installe les boutons-poussoirs **MD11**, **MD12** ou **MD122**.

Tipo di collegamento Type of connection Type de connexion	Morsetti Terminals Bornes	Caratteristiche	Characteristics	Caractéristiques
alla colonna montante to riser a la colonne de paliers	<b>F1</b> <b>F2</b> - <b>+</b> <b>DB</b> <b>EC</b> <b>SV</b> <b>RV</b> <b>S1</b> <b>S2</b>	canale trasmissione fonia canale ricezione fonia massa ingresso alimentazione ingresso linea dati comando scambiatore comando accensione video comando spegnimento video contatto apertura serratura contatto apertura serratura	audio transmission channel audio reception channel ground power supply input data line input exchanger command video switching-on command video switching-off command door-opening contact door-opening contact	canal transmission phonie canal réception phonie masse entrée alimentation entrée ligne de données commande inverseur commande mise sous tension vidéo commande mises hors tension contact ouverture gâche contact ouverture gâche
al gruppo fónico MD30 e moduli MD11, MD12 to the MD30 audio group and MD11, MD12 modules au mod. phonique MD30 et modules MD11, MD12	<b>1</b> <b>2</b> <b>3</b> <b>4</b> <b>P1</b> <b>P2</b>	ricezione fonia trasmissione fonia uscita alimentazione massa fonica 1° pulsante di chiamata 2° pulsante di chiamata	audio reception audio transmission power supply output audio ground 1 <sup>st</sup> call push-button 2 <sup>nd</sup> call push-button	réception phonie transmission phonie sortie alimentation masse phonique 1 <sup>er</sup> bouton-poussoir d'appel 2 <sup>ème</sup> bouton-poussoir d'appel

La ACI Srl Farfisa Intercoms si riserva il diritto di modificare in qualsiasi momento i prodotti qui illustrati.  
La ACI Srl Farfisa Intercoms reserves the right to modify the products illustrated at any time.  
La ACI Srl Farfisa Intercoms se réserve le droit de modifier à tous moments les produits illustrés.

ACI srl Farfisa Intercoms  
Via E. Vanoni, 3 • 60027 Osimo (AN) • Italy  
Tel: +39 071 7202038 (r.a.) • Fax: +39 071 7202037  
e-mail: info@acifarfisa.it • www.acifarfisa.it

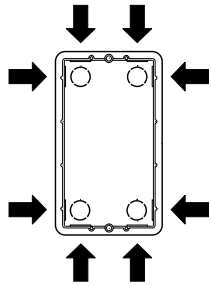

Posizione delle aperture passacavo.

Openings for cables.

Position des ouvertures pour le passage des câbles.

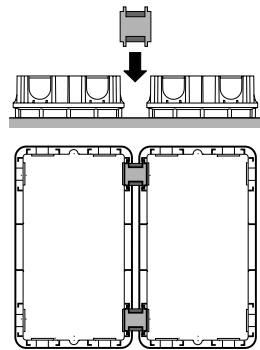

Inserimento delle boccole passacavo tra le scatole da incasso. Operazione da eseguire prima della muratura.

Insertion of cable bush between back boxes. The cable bushes must be inserted before brickwork.

Insertion de boîtes de connexion entre les boîtiers d'encastrement. Les boîtes de connexion doivent être insérées avant tous travaux de maçonnerie.

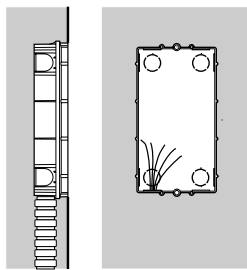

Muratura della scatola da incasso e passaggio dei cavi.

Flush mounting and cables placing.

Montage dans le mur et passage des câbles.

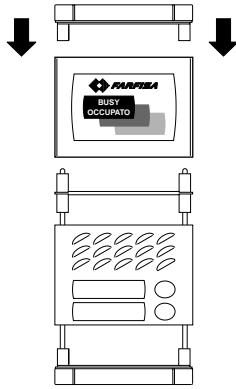

Montaggio della pulsantiera sul telaio portamoduli.

Fix the push-button panel into the module frame.

Montage de la plaque de rue sur le châssis porte-modules.

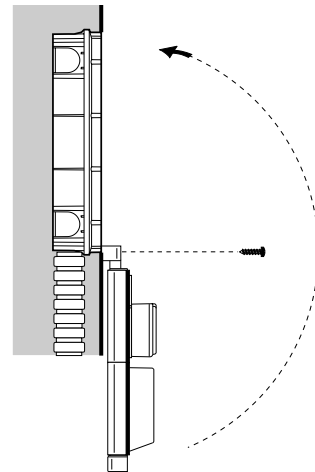

Fissaggio della parte inferiore e superiore del telaio portamoduli alla scatola da incasso. Si consiglia di applicare un cartoncino di protezione tra la placca e il muro.

Lower and upper fixing of the module frame on back box. It is advised to insert a protection between panel and wall while mounting.

Fixation de la partie inférieure et supérieure du châssis porte-modules sur le boîtier d'encastrement. On conseille d'introduire un carton de protection entre la plaque et le mur.

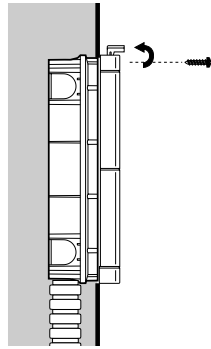

Fissaggio superiore della pulsantiera.

Top fixing of the panel.

Fixation supérieure de la plaque de rue.

#### Morsettiere di connessione

al JP1 del primo modulo codifica 4244  
to the JP1 of the first 4244 code module  
au JP1 du première module codifié 4244

all'impianto da realizzare  
to the installation to be made  
à l'installation que l'on veut réaliser

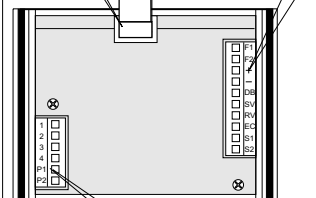

al gruppo fonico MD30 e moduli MD11, MD12  
to the MD30 speaker unit and MD11, MD12 modules  
au module phonique MD30 et modules MD11, MD12

#### Programación

El módulo codificador CD4130 debe ser programado sólo en el caso en que el sistema tenga un número de usuarios mayor que 63 (sólo se programa el segundo CD4130) o en el caso de sistemas con división por escaleras y que tienen un cambiador digital.

Para la programación se puede utilizar el teclado digital TD4100 o la centralita PDX4000, y se procede como sigue:

- quitar la tapa alojando los 3 tornillos correspondientes
- quitar el puentecillo J1 de manera que se consiga liberar los 2 polos
- marcar en el teclado del sistema TD4100 o de la centralita PDX4000 el primer número habilitable por el codificador y presionar ENVÍO; se oír un tono de confirmación
- introducir el puentecillo J1 de manera que se consiga crear un cortacircuito entre los 2 polos
- llamar a un usuario para verificar la exactitud del número
- colocar de nuevo la tapa.

En el caso en que se envíen varios códigos será memorizado el último número.

Si en el aparato no está presente un teclado TD4100 o una centralita PDX4000, es posible instalarlo, sólo por el tiempo necesario para la programación, conectando los bornes +, - y DB a los correspondientes bornes del codificador.

#### Programação

O módulo de codificação CD4130 deve ser programado somente nos casos em que a implantação prevê um número de usuários superior a 63 (programa-se apenas o segundo CD4130) ou nos casos de implantações com divisões em escala e a presença de comutador digital.

Para a programação pode ser utilizado o teclado digital TD4100 ou a central da portaria PDX4000 e proceder como se segue:

- retirar a tampa, manuseando os 3 parafusos existentes
- retirar o pontinho J1 para possibilitar a liberação dos 2 polos
- compor do teclado de botões TD4100 ou da central PDX4000 o primeiro número habilitado do codificador e pressionar o botão de ENVIO; será ouvido um sinal de confirmação
- colocar o pontinho J1 em posição que possibilite o curto-circuito dos 2 polos
- chamar um usuário para verificar a exatidão do número
- recolocar a tampa.

No caso de envio de diversos códigos, o último número ficará memorizado.

Se na instalação não existir um teclado TD4100 ou uma central PDX4000, é possível acrescentá-los, unicamente para o tempo necessário para a programação, ligando os bornes +, - e DB aos respectivos bornes do codificador.

#### Programmierung

Eine Programmierung des Kodiermoduls CD4130 ist nur bei Anlagen mit mehr als 63 Benutzern (nur das zweite CD4130-Modul programmieren) oder bei Anlagen mit Treppenunterteilung und digitaler Umschalteneinrichtung erforderlich.

Zur Programmierung ist das digitale Klemmenbrett TD4100 oder die Pfortnerzentrale PDX4000 zu benutzen und wie folgt vorzugehen:

- Deckel abnehmen. Hierzu sind die 3 entsprechenden Schrauben zu entfernen.
- Überbrückungsklemme J1 entfernen, um die 2 Pole freizulegen.
- Auf der Tastatur der Türstation TD4100 oder der Zentrale PDX4000 die erste vom Kodierer aktivierbare Nummer eingeben und die Eingabetaste drücken. Daraufhin ertönt ein akustisches Signal zur Bestätigung.
- Überbrückungsklemme J1 einsetzen, um die beiden Pole kurzuschließen.
- Einen beliebigen Teilnehmer anrufen, um die Richtigkeit der Nummer zu prüfen.
- Deckel wieder aufsetzen.

Wenn mehrere Kodenummern gesendet werden, wird die letzte Nummer gespeichert.

Bei Anlagen, die keine Türstation TD4100 oder Zentrale PDX4000 besitzen, können ausschließlich zum Zwecke der Programmierung die beiden Klemmen +, - und DB an die entsprechenden Klemmen des Kodierers angeschlossen werden.

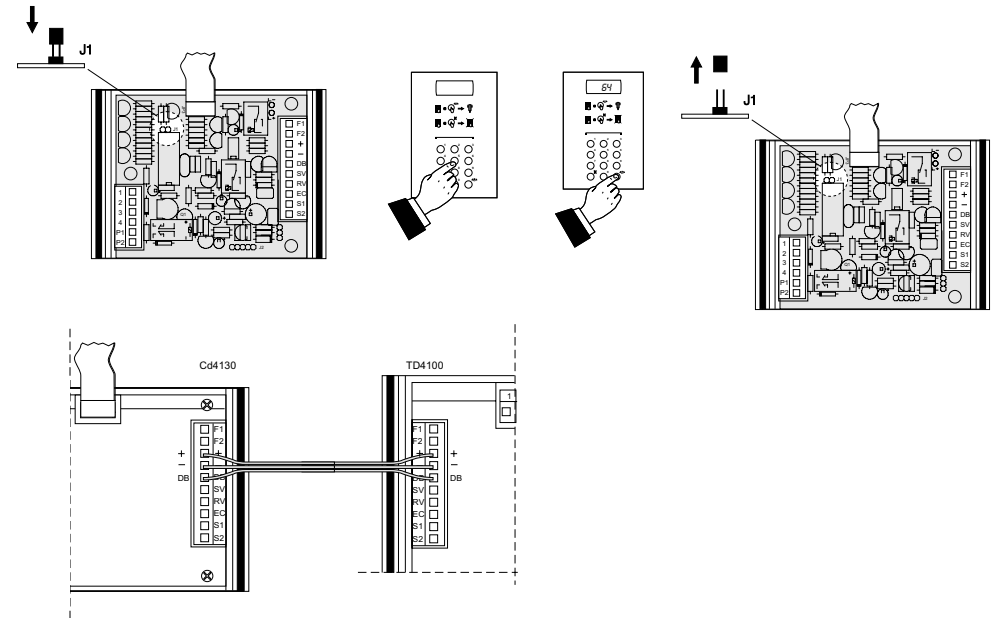

TELÉFONOS CONECTADOS A DECODIFICADORES INDIVIDUALES O A PARA 4 USUARIOS Y A 2 PLACAS DE CALLE TRADICIONALES CON CODIFICADOR DIGITAL

TELEFONES LIGADOS A MÓDULOS ÚNICOS OU MÓDULOS COM 4 USUÁRIOS E A 2 BOTONEIRAS TRADICIONAIS COM CODIFICADOR DIGITAL

SPRECHANLAGEN MIT ANSCHLUSS AN EINZELMODULE ODER MODULE MIT 4 BENUTZERN UND MIT ZWEI HERKÖMMLICHEN KLEMMENBRETTERN MIT DIGITALKODIERER

**Si 52CO/3**

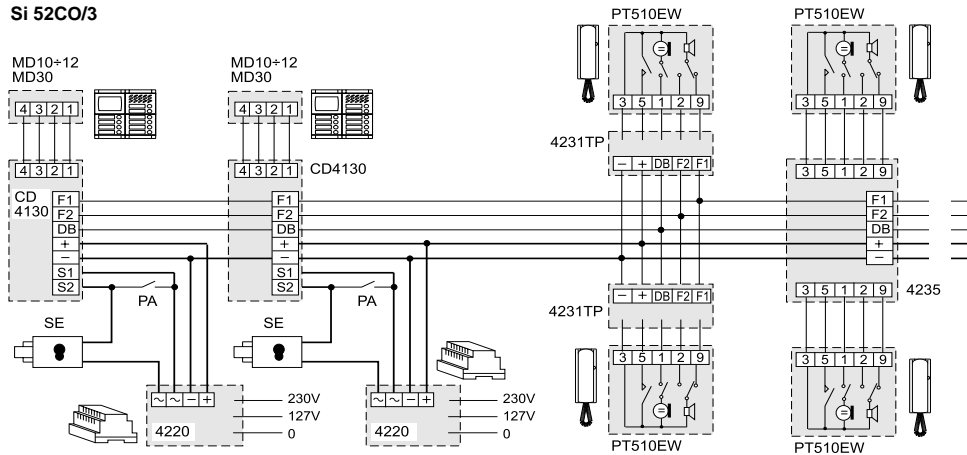

MONITORES CON DECODIFICACIÓN TRADICIONAL CON CODIFICADOR DIGITAL Y A UNA CENTRALITA DE CONSERJERIA

VIDEO-TELEFONES COM DECODIFICAÇÃO LIGADOS A UMA BOTONEIRA TRADICIONAL COM CODIFICADOR DIGITAL E A UMA CENTRAL DE PORTARIA

DEKODIER-VIDEOSPRECHANLAGEN MIT ANSCHLUSS AN EIN HERKÖMMLICHES KLEMMENBRETT MIT DIGITALKODIERER UND EINE PFÖRTNERZENTRALE

**Si 51VD/9**

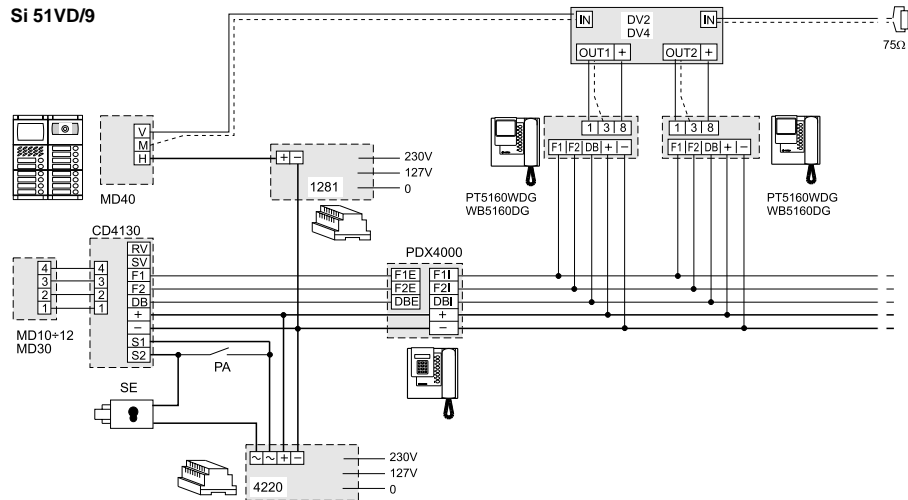

**Nota**  
En los 3 esquemas de instalación presentados en estas páginas se pueden aplicar un máximo de 15 módulos de decodificación (60 usuarios). Para un número mayor añadir un número adecuado de alimentadores art.4220. Cada alimentador puede alimentar 15 módulos de decodificación.

**Nota**  
Nos 3 planos de instalação presentes nestas páginas são aplicáveis um máximo de 15 módulos de decodificação (60 usuários). Para um número maior, acrescentar um número adequado de alimentadores art.4220. Cada alimentador pode alimentar 15 módulos de decodificação.

**Anmerkung**  
In den drei auf dieser Seite gezeigten Installationsplänen sind bis zu 15 Dekodier-module (60 Teilnehmer) einbaubar. Bei mehr Teilnehmern ist eine größere Anzahl von Netzgeräten Art.4220 einzubauen. Jedes Netzgerät kann bis 15 Dekodiermodule versorgen.

**Sezione dei conduttori / Conductor cross-section / Section des conducteurs**

Impianto citofonico digitale / Digital intercom installation / Système d'interphonie numérique

Distanza Distance Distance	Morsetti / Terminals / Bornes								
	DB; F1; F2			+; - (*)			~ (*)		
	mm <sup>2</sup>	mm Ø	AWG	mm <sup>2</sup>	mm Ø	AWG	mm <sup>2</sup>	mm Ø	AWG
100	0.35	0.7	22	0.75	1	18	1	1,2	17
200	0.5	0.8	20	1	1,2	17	2	1,6	14
400	0.75	1	18	2	1,6	14	4	2,3	11
600	1	1,2	17	3	2	12	-	-	-
800	1.5	1,4	15	4	2,3	11	-	-	-

Impianto videocitofonico digitale / Digital video-intercom installation / Système de vidéophonie numérique

Distanza Distance Distance	Morsetti / Terminals / Bornes								
	DB; F1; F2; H				+; -; 14; F (*)			~ (*)	
	mm <sup>2</sup>	mm Ø	AWG	mm <sup>2</sup>	mm Ø	AWG	mm <sup>2</sup>	mm Ø	AWG
50	0.35	0.7	22	0.75	1	18	0.75	1	18
100	0.35	0.7	22	1	1,2	17	1.5	1,4	15
200	0.5	0,8	20	1.5	1,4	15	2	1,6	14
300	0.75	1	18	2	1,6	14	3	2	12
400	1	1,2	17	2.5	1,8	13	4	2,3	11

(\*) Conduttori in grassetto. / Cable in bold face type. / Conducteurs en caractères gras.

CITOFONI COLLEGATI A MODULI SINGOLI O MODULI A 4 UTENZE, AD UNA CENTRALINO DIGITALE E AD UNA PULSANTIERA TRADIZIONALE CON CODIFICATORE DIGITALE

INTERCOMS CONNECTED TO SINGLE OR 4-USER MODULES, TO A DIGITAL EXCHANGER AND TO A STANDARD PUSH-BUTTON PANEL WITH DIGITAL ENCODER

SYSTEMES INTERPHONIQUES CONNECTES A DES MODULES INDIVIDUELS OU A DES MODULES POUR 4 UTILISATEURS, A UN CENTRAL DIGITAL ET A UNE PLAQUE DE RUE TRADITIONNELLE AVEC CODEUR DIGITAL

**Si 51CD/3**

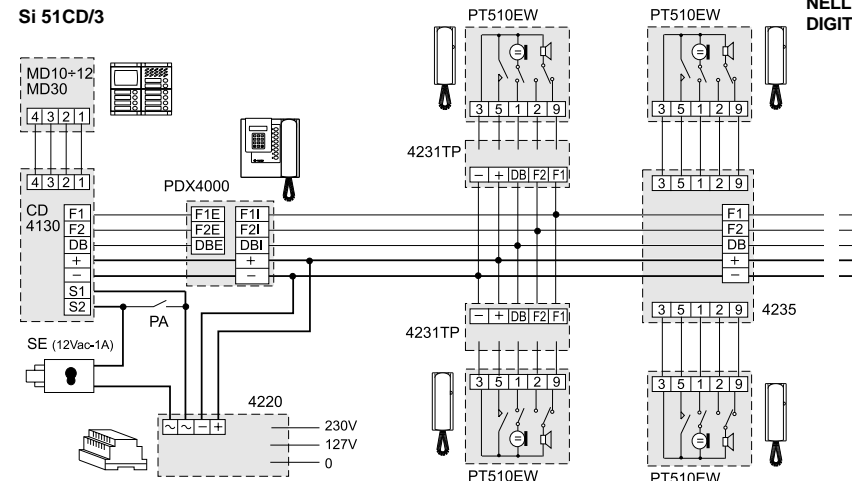

PA = Pulsante apriporta (optional)  
Door release push-button (optional)  
Bouton-poussoir ouvre porte (optional)

SE = Serratura elettrica (12Vca-1A max.)  
Electric door lock (12VAC-1A max)  
Gâche électrique (12Vca-1A max)

**CITOFONI COLLEGATI A MODULI SINGOLI O MODULI A 4 UTENZE ED A 2 PULSANTIERE TRADIZIONALI CON CODIFICATORE DIGITALE**

**INTERCOMS CONNECTED TO SINGLE OR 4-USER MODULES AND TO 2 STANDARD PUSH-BUTTON PANELS WITH DIGITAL ENCODER**

**SYSTEMES INTERPHONIQUES CONNECTES A DES MODULES INDIVIDUELS OU A DES MODULES POUR 4 UTILISATEURS ET A 2 PLAQUES DE RUE TRADITIONNELLES AVEC CODEUR DIGITAL**

**Si 52CO/3**

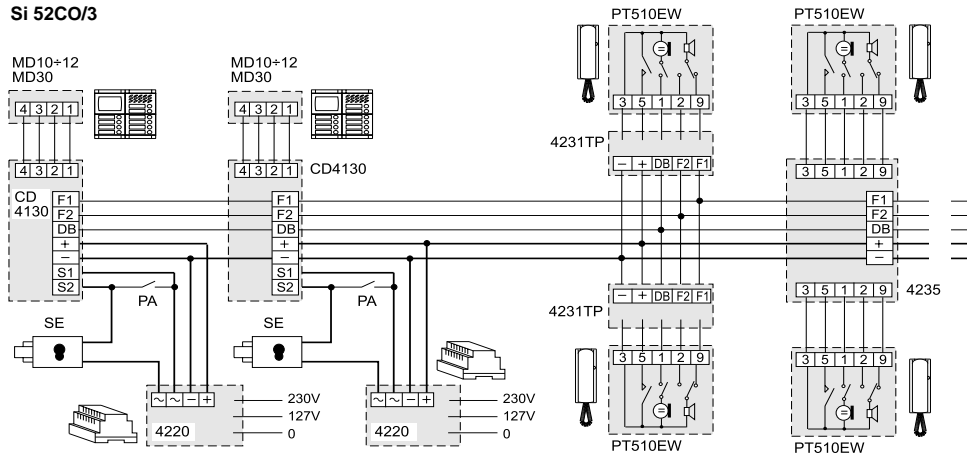

**VIDEOCITOFONI CON DECODIFICA COLLEGATI AD UNA PULSANTIERA TRADIZIONALE CON CODIFICATORE DIGITALE E AD UN CENTRALINO DI PORTINERIA**

**VIDEOINTERCOMS WITH DECODER CONNECTED TO A STANDARD PUSH-BUTTON PANEL WITH DIGITAL ENCODER AND TO A DOOR-KEEPER EXCHANGER**

**SYSTEMES VIDEO-INTERPHONIQUES DOTES DE DECODEUR CONNECTES A UNE PLAQUE DE RUE TRADITIONNELLE AVEC CODEUR DIGITAL ET A UN STANDARD DE CONCIERGERIE**

**Si 51VD/9**

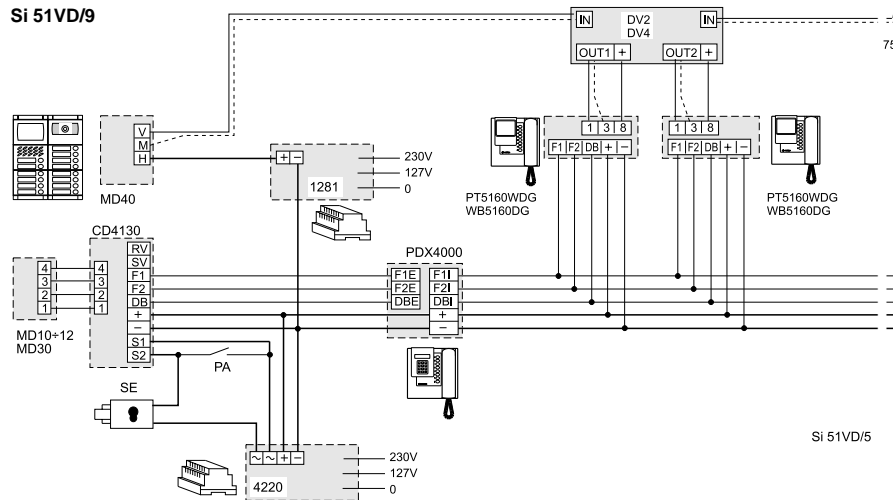

**Nota**  
Nei 3 schemi installativi presenti in queste pagine sono applicabili massimo 15 moduli di decodifica (60 utenti) o 30 monitori. Per un numero maggiore aggiungere un numero adeguato di alimentatori art.4220. Ogni alimentatore può alimentare 15 moduli di decodifica o 40 monitori.

**Note**  
15 decoders (60 users) or 30 monitors max. can be applied in the 3 installation diagrams shown on these pages. For more users, add the necessary power supply units (art. 4220). Each power supply unit can power 15 decoders or 40 monitors.

**Note**  
Les 3 schémas d'installation illustrés dans cette page prévoient au maximum 15 modules de décodage (60 utilisateurs) ou 30 moniteurs. Pour un plus grand nombre d'utilisateurs, il faut nécessairement installer des alimentations art.4220 supplémentaires. Chaque alimentation peut alimenter 15 modules de décodage ou 40 moniteurs.

**Sección de los conductores / Secção dos condutores / Durchmesser der Leiter**

Instalación de portero digital / Instalação de porteiro digital / Digitale Sprechanlage

Distancia Distância Abstand	Bornes / Terminais / Klemmen											
	DB; F1; F2			+; - (*)			~ (*)					
	m.	Ft.		m <sup>2</sup>	mm Ø	AWG	m <sup>2</sup>	mm Ø	AWG	m <sup>2</sup>	mm Ø	AWG
100	330	0.35	0.7	22	0.75	1	18	1	1,2	17		
200	660	0.5	0.8	20	1	1,2	17	2	1,6	14		
400	1320	0.75	1	18	2	1,6	14	4	2,3	11		
600	1980	1	1,2	17	3	2	12	-	-	-		
800	2640	1.5	1,4	15	4	2,3	11	-	-	-		

**Notas**  
Para la señal vídeo usar un cable coaxial de 75Ω. La máxima distancia existente entre el módulo de decodificación y el teléfono o monitor es de 20m con sección mínima de 0,5mm<sup>2</sup>. En caso de que la canalización entre las placas de calle y los módulos de piso supere los 10m de recorrido por el exterior de un edificio, es oportuno proteger los conductores con sistemas para la supresión de sobretensiones provocadas por rayos u otros fenómenos electromagnéticos.

**Notas**  
Para o sinal video usar um cabo coaxial de 75Ω. A máxima distância permitida entre o módulo de decodificação e a alimentação interna é de 20m com secção mínima de 0,5mm<sup>2</sup>. No caso da canalização entre as botoneiras e os módulos de piso ser superior a 10m, no exterior do edifício, é conveniente proteger os condutores com sistemas para supressão de sobretensões de origem atmosférica ou outros fenómenos eletromagnéticos.

Instalación de videopuerto digital / Instalação de videoporteiro digital / Digitale Videosprechanlage

Distancia Distância Abstand	Bornes / Terminais / Klemmen									
	DB; F1; F2; H				+; -; 14; F (*)			~ (*)		
	m.	Ft.			m <sup>2</sup>	mm Ø	AWG	m <sup>2</sup>	mm Ø	AWG
50	164	0.35	0.7	22	0.75	1	18	0.75	1	18
100	330	0.35	0.7	22	1	1,2	17	1.5	1,4	15
200	660	0.5	0.8	20	1.5	1,4	15	2	1,6	14
300	990	0.75	1	18	2	1,6	14	3	2	12
400	1320	1	1,2	17	2.5	1,8	13	4	2,3	11

(\*) Conductores en **negrita**. / **Condutores acentuados**. / **Fettgedruckte** Leitungen.

**Anmerkungen**  
Verwenden Sie für das Videosignal ein Koaxialkabel mit 75Ω. Der Abstand zwischen Dekodiermodul und Haustelefon darf maximal 20m bei einem Minstdurchmesser von 0,5mm<sup>2</sup> betragen. Wenn die Kanalisierung zwischen Türstation und Stockwerkmodulen mehr als 10m außerhalb des Hauses verläuft, sollten die Leiter mit Vorrichtungen zum Schutz vor Blitzschlag und anderen elektromagnetischen Erscheinungen ausgestattet werden.

**TELÉFONOS CONECTADOS A DECODIFICADORES INDIVIDUALES O A PARA 4 USUARIOS, A UNA CENTRALITA DIGITAL Y A UNA PLACA DE CALLE TRADICIONAL CON CODIFICADOR DIGITAL**

**TELEFONES LIGADOS A MÓDULOS ÚNICOS OU MÓDULOS COM 4 USUÁRIOS, A UMA CENTRALITA DIGITAL E A UMA BOTONEIRA TRADICIONAL COM CODIFICADOR DIGITAL**

**SPRECHANLAGEN MIT ANSCHLUSS AN EINZELMODULE ODER MODULE MIT 4 BENUTZERN, AN EINE DIGITAL-ZENTRALE UND EIN HERKÖMMLICHES KLEMMENBRETT MIT DIGITAL-KODIERER**

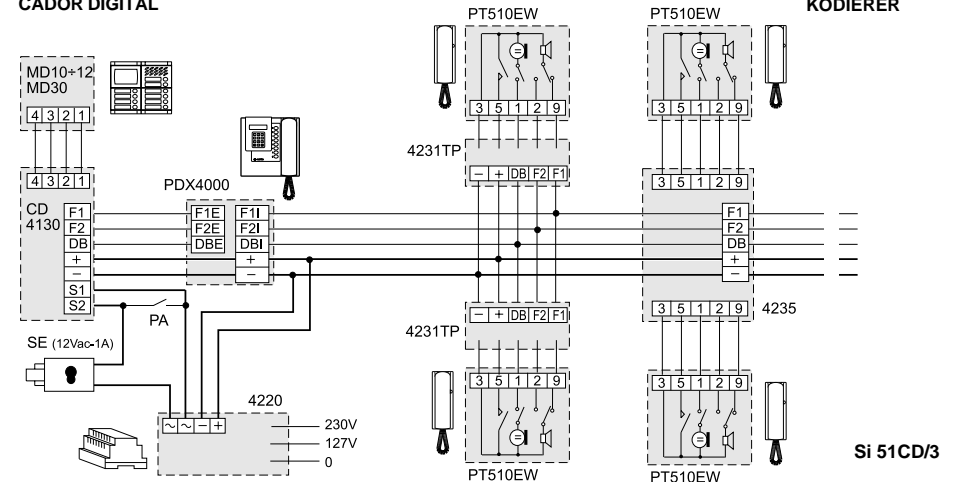

**PA** = Pulsador abrepuerta (opcional)  
Botão para abrir a porta (optional)  
Türöffnertaste (optional)

**SE** = Cerradura eléctrica (12Vca-1A máx.)  
Fechadura eléctrica (12Vca-1A max)  
elektrisches Türschloss (12Vca-1A max)

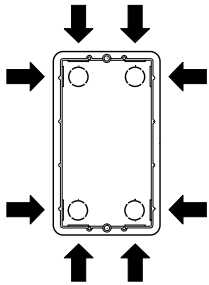

Posición de los orificios por donde pasan los cables.

Posição das aberturas de guia de comando de cabos.

Position der Öffnungen für Lippklampen.

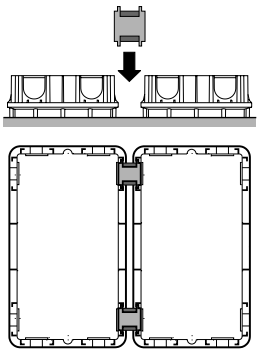

Colocación, antes de proceder al empotramiento, de las arandelas por donde pasan los cables entre las cajas de empotrar.

Inserção, antes da fortificação, das argolas de guia de comando de cabos entre as caixas de encastrar.

Vor dem Einmauern sind die Lippklampen-Öffnungen zwischen die UP-Dosen einzusetzen.

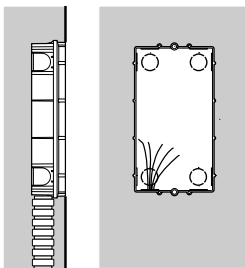

Empotrar la caja.

Fortificação das caixas de encastrar.

Einmauern der UP-Dose.

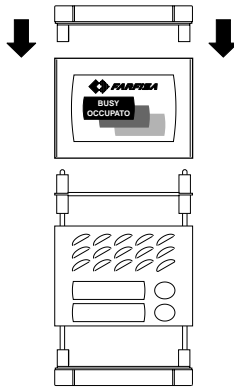

Montaje de la placa de calle sobre el soporte que sostiene los módulos.

Montagem da botoneira no quadro porta-módulos.

Montage der Türstation auf Modulträger-rahmen

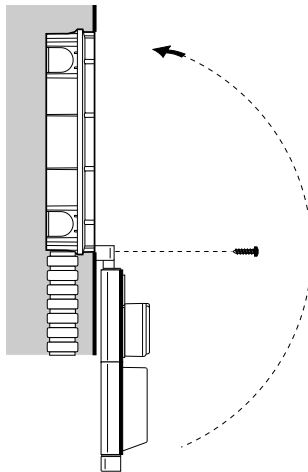

Fijación de la parte inferior o superior del soporte que sostiene los módulos a la caja de empotrar. Se aconseja aplicar un trocito de cartón como protección entre la placa y el muro.

Fixação da parte inferior e superior do quadro porta-módulos à caixa de encastrar. Recomenda-se o uso de um papelão protetor entre a placa e a parede.

Befestigung des Ober- und Unterteils des Modulträgerrahmens in der UP-Dose. Es empfiehlt sich einen Schutzkarton zwischen Mauer und Platte einzuschieben.

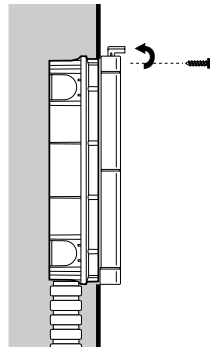

Fijación superior de la placa de calle.

Fixação superior da botoneira

Obere Befestigung der Türstation

#### Bornes de conexión Terminais de conexão Anschlußklemmenbretter

al JP1 del primer módulo 4244  
ao JP1 do primeiro módulo 4244  
zur JP1 des ersten Moduls 4244  
anschließen

a la instalación a realizar  
à instalação a ser realizada  
Zur Anlage

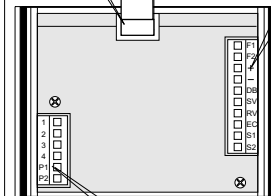

al grupo fónico MD30 y módulos MD11, MD12, MD122  
ao grupo fónico MD30 e módulos MD11, MD12  
Zur Türfreisprecheinrichtung MD30 und Ruftastenmodule MD11, MD12

#### Programmazione

Il modulo codificatore CD4130 deve essere programmato solo nei casi in cui l'impianto prevede un numero d'utenze maggiore di 63 (si programma solo il secondo CD4130) o nei casi di impianti con divisione a scale e presenza di scambiatore digitale.

Per la programmazione si può utilizzare la pulsantiera digitale TD4100 o il centralino di portineria PDX4000 e procedere come segue:

- togliere il coperchio agendo sulle 2 apposite viti
- togliere il ponticello J1 in modo da liberare i 2 poli
- comporre dalla tastiera della pulsantiera TD4100 o centralino PDX4000 il primo numero abilitabile dal codificatore e premere invio; si udrà un tono di conferma
- inserire il ponticello J1 in modo da cortocircuitare i 2 poli
- chiamare un utente per verificare l'esattezza del numero
- rimettere il coperchio.

Nel caso di invio di più codici viene memorizzato l'ultimo numero.

Se nell'impianto non è presente una pulsantiera TD4100 o un centralino PDX4000 è possibile aggiungerlo, per il solo tempo necessario alla programmazione, collegando i morsetti +, - e DB ai rispettivi morsetti del codificatore.

#### Programming

The CD4130 encoder must be programmed only for numbers of users higher than 63 (only the second CD4130 is programmed) or in case of systems divided into staircases and provided with digital exchanger.

Either use the TD4100 digital push-button panel or the PDX4000 door-keeper exchanger to carry out the programming procedure indicated below:

- unscrew the 3 screws to remove the cover
- remove the J1 jumper to free the 2 poles
- use the TD4100 keypad or the PDX4000 exchanger to dial the first number that must be enabled by the encoder and press enter (confirmation tone)
- insert the J1 jumper to short-circuit the 2 poles
- make a call to check that the number is correct
- replace the cover.

The last number is saved if more codes are sent.

If the system is not provided with the TD4100 push-button or the PDX4000 exchanger, you can add it by connecting the terminals +, - and DB to the corresponding terminals of the encoder in order to carry out the programming procedure.

#### Programmation

On programme le module de codage CD4130 uniquement si l'installation prévoit plus de 63 services (on ne programme que le second CD4130) ou dans les installations divisées par escaliers et dotées d'échangeur digital.

Pour la programmation, utiliser la plaque de rue digitale TD4100 ou le standard de conciergerie PDX4000; procéder comme suit:

- enlever le couvercle en agissant sur les 3 vis
- enlever le cavalier J1 de manière à libérer les 2 pôles
- composer, sur le clavier de la plaque de rue TD4100 ou du standard de conciergerie PDX4000, le premier numéro que le codeur peut activer et appuyer sur Envoy; on entend la note de confirmation
- insérer le cavalier J1 de manière à court-circuiter les 2 pôles
- appeler un utilisateur pour vérifier que le numéro est correct
- remettre le couvercle.

Si l'on envoie plusieurs codes, c'est le dernier numéro qui est mémorisé.

Si l'installation ne prévoit pas une plaque de rue TD4100 ou un standard de conciergerie PDX4000, on peut les ajouter pour le temps nécessaire à la programmation en connectant les bornes +, - et DB aux respectives bornes du codeur.

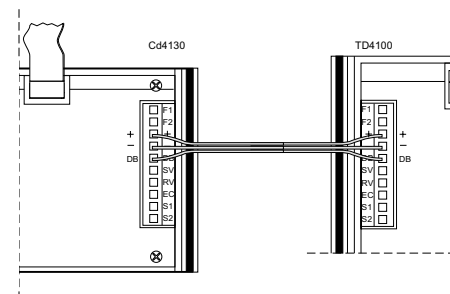
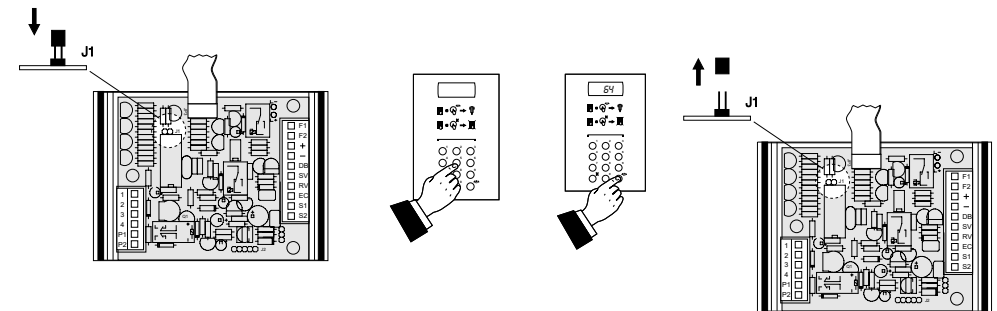

## Funzionamento

Controllare che i collegamenti dell'impianto siano effettuati correttamente. Mettere in funzione l'impianto collegando a rete l'alimentatore.

Premendo il pulsante dell'utente desiderato, si sente sul gruppo fonico un tono di libero indicante la chiamata inviata, il citofono suona per circa 25 secondi.

L'utente chiamato, sollevando il microtelefono, interrompe la chiamata ed abilita la conversazione con l'esterno per un tempo di 60 secondi.

A 10 secondi dalla fine della conversazione si udrà in entrambi gli apparati un avviso di fine conversazione; premere nuovamente il pulsante di chiamata per continuare la conversazione per altri 60 secondi.

Riponendo il microtelefono, l'impianto ritorna a riposo.

Se premendo il pulsante di chiamata nessun interno risponde, occorre attendere 25 secondi per chiamare altri utenti.

Per azionare l'apertura della porta occorre che l'utente sia in conversazione.

In impianti con più ingressi principali o con presenza del centralino di portineria, se vi è una conversazione in corso si accende la lampada di occupato. Attendere lo spegnimento della lampada per effettuare le chiamate.

Chiamando un utente che è in conversazione con un suo ingresso di piano o ingresso secondario di scala si udrà sul posto esterno un tono di occupato e si accende la lampada di occupato per 5 secondi.

Il volume dei toni sono regolabili agendo sul trimmer R22.

## Operation

Check that the connections of the system are correct. Connect the power supply unit to the mains to start operation.

Press the button that corresponds to the desired user. The free tone indicates that the call has been sent and the intercom rings for about 25 seconds.

The called user picks up the handset to interrupt the call and enable the external conversation for 60 seconds.

Both users hear the end tone 10 seconds before the conversation ends. Press the call button again to continue the conversation for other 60 seconds. The system returns to the idle state when the user hangs up.

If no answer is received from the internal user when the call button is pressed, a 25-second wait is necessary before making other calls.

The door can only be opened while the conversation is in progress.

The busy indicator turns on when a conversation is in progress in case of systems with more than one main entrance or systems provided with the door-keeper exchanger. Wait until the indicator turns off before making a call. The external station hears the busy tone when calling a user who is having a conversation with a floor entrance or with a secondary staircase entrance and the busy indicator turns on for 5 seconds.

Use the R22 trimmer to adjust the tone volume.

## Fonctionnement

Vérifier que les connexions de l'installation ont été correctement effectuées. Mettre sous tension l'installation en connectant l'alimentation au secteur.

En appuyant sur le poussoir de l'utilisateur désiré, on entend retentir dans le module phonique la note de signal libre indiquant que l'appel a été envoyé; le système interphonique sonne pendant environ 25 secondes.

En décrochant le combiné, l'utilisateur interromp l'appel et active la conversation avec l'externe pour une durée de 60 secondes.

Quand il ne reste que 10 secondes de conversation, on entend retentir dans les deux appareils une note de fin conversation; si l'on veut prolonger la conversation d'ultérieures 60 secondes, appuyer de nouveau sur le bouton-poussoir d'appel.

En raccrochant le combiné, l'installation se rétablit en position de repos.

Si aucun interne ne répond en appuyant sur le bouton-poussoir d'appel, il faut attendre 25 secondes avant de pouvoir appeler d'autres utilisateurs.

Pour activer l'ouverture de la porte, l'utilisateur doit être en conversation.

Dans les installations prévoyant plusieurs entrées principales ou dotées de standard de conciergerie, le témoin du signal occupé s'allume si une conversation est en cours. Pour effectuer l'appel, il faut attendre que le témoin s'éteint.

En appelant un utilisateur qui est en conversation avec son entrée de palier ou avec une entrée secondaire d'escalier, on entend la note de signal occupé sur le poste externe et le témoin du signal occupé s'allume pendant 5 secondes.

On règle le volume des différentes notes en agissant sur le disque R22.

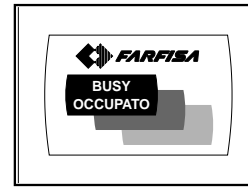

Art. CD4130

Mi 2196

## CODIFICADOR DIGITAL PARA PLACA DE CALLE MODY

Permite utilizar las placas tradicionales Mody (de pulsadores simple o dobles) en un sistema digital FN4000. Completo con señalización del estado de ocupado.

### Datos técnicos

Alimentación : 12Vcc ± 2  
Consumo: 0,1A  
Número máximo de usuarios a administrar: 63  
Tiempo accionamiento cerradura: 3 sec.  
Temperatura de funcionamiento: 0° ± +40°C  
Humedad máxima admisible: 90% RH

### Instalación y conexiones

Empotrar en la pared la caja o fijar la caja de superficie de la serie Mody. Colocar la placa de calle en el soporte que sostiene los módulos. Efectuar las conexiones respetando las indicaciones del esquema adjunto. Conectar los bornes P1 y P2 sólo si se utilizan los módulos pulsadores MD11, MD12 ó MD122.

## CODIFICADOR DIGITAL PARA BOTONEIRA MODY

Possibilita a utilização dos teclados tradicionais Mody (com fila única ou dupla fila) numa instalação digital FN4000. Inclui a sinalização de linha ocupada.

### Dados técnicos

Alimentação: 12Vcc ± 2  
Absorção: 0,1A  
Número máximo de usuários possíveis de administrar: 63  
Tempo de ligação da fechadura: 3 sec.  
Temperatura de funcionamento: 0° ± +40°C  
Humidade máxima admissível: 90% RH

### Instalação e ligações

Aplicar a caixa de enbutir o a caixa saliente da série Mody. Inserir a botoneira no quadro porta-módulos. Efectuar as ligações aos terminais, respeitando as indicações do esquema a ser realizado. Ligar os bornes P1 e P2 somente se os módulos MD11, MD12 ou MD122 estiverem sendo utilizados.

## DIGITALKODIERER FÜR TÜRSTATION DER SERIE MODY

Ermöglicht die Verwendung der herkömmlichen Mody-Klemmenbretter (Einzel- oder Doppelreihe) in Digitalanlagen des Typs FN4000. Komplett mit Besetztanzeige.

### Technische Daten

Versorgung: 12VGs ± 2  
Aufnahme: 0,1A  
Benutzerhöchstzahl: 63  
Türschloßbetätigungszeit: 3 Sek.  
Betriebstemperatur: 0° ± +40°C  
Zulässige Feuchtigkeit: max. 90% RH

### Installation und Anschluß

UP-Dose einmauern oder Regendach der Serie Mody befestigen. Türstation in den Modulträgerahmen einbauen. Anschlüsse an das Klemmenbrett unter Beachtung der Anweisungen des jeweiligen Installationsplanes vornehmen. Klemmen P1 und P2 nur bei Verwendung der Türstationen MD11, MD12 oder MD122 anschließen.

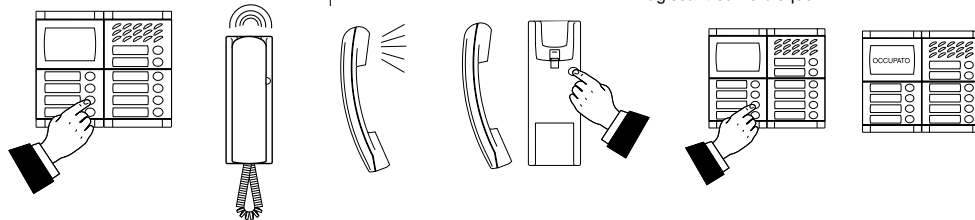

## Tabella dei toni - Tone table - Tableau des signaux

Libero - Free - Libre



Indica che la linea è libera  
Indicates that the line is free  
Indique que la ligne est libre

Occupato - Busy - Occupé



Indica che l'utente chiamato è occupato  
Indicates that the called user is busy  
Indique que l'utilisateur appelé est occupé

Programmazione e attesa esterna - Programming and waiting - Programmation et attente externe



Indica che si è in modalità programmazione o che l'utente esterno è stato messo in attesa - Indicates the programming mode or the waiting status of the external user - Indique que l'on est en mode de programmation ou que l'utilisateur externe a été mis en attente

Conferma - Confirmation - Confirmation



Indica la programmazione eseguita  
Indicates that programming was executed  
Indique que la programmation a été exécutée

Tipo de conexión Tipo de ligação Anschlußart	Bornes Terminais Klemmen	Características	Características	Merkmale
a la columna montante à coluna montante Zur Steigleitung	F1 F2 - + DB EC SV RV S1 S2	canal transmisión sonido canal recepción sonido masa entrada alimentación entrada línea datos mando conmutador mando para encender el video mando para apagarlo contacto apertura cerradura contacto apertura cerradura	canal de transmissão fônica canal de recepção fônica massa ingresso alimentação ingresso linha de dados comando de intercâmbio comando de acendimento video comando de desligamento contacto de abertura da fechadura contacto de abertura da fechadura	Sprechübertragungsleitung Sprechempfangsleitung Masse Versorgungseingang Eingang Datenleitung Befehl für Umschalteinrichtung Befehl zur Videoeinschaltung Befehl zur Ausschaltung Türöffnungskontakt Türöffnungskontakt
al grupo fónico MD30 ao grupo fónico MD30 Zur Türfreisprecheinrichtung MD30	1 2 3 4 P1 P2	recepción sonido transmisión sonido salida alimentación masa sonido 1° pulsador de llamada 2° pulsador de llamada	recepção fônica transmissão fônica saída de alimentação massa fônica 1° botão de chamada 2° botão de chamada	Sprechempfang Sprechübertragung Versorgungsausgang Masse Sprechleitung 1es Ruftaste 2es Ruftaste

ACI srl Farfisa Intercoms  
Via E. Vanoni, 3 • 60027 Osimo (AN) • Italy  
Tel: +39 071 7202038 (r.a.) • Fax: +39 071 7202037  
e-mail: info@acifarfisa.it • www.acifarfisa.it