

# BXE 241

**Automazioni per cancelli scorrevoli**  
*Automation systems for sliding gates*  
**Automatisations pour portails coulissant**  
*Antriebe für den Schiebetore*  
**Automatización para puertas correderas**

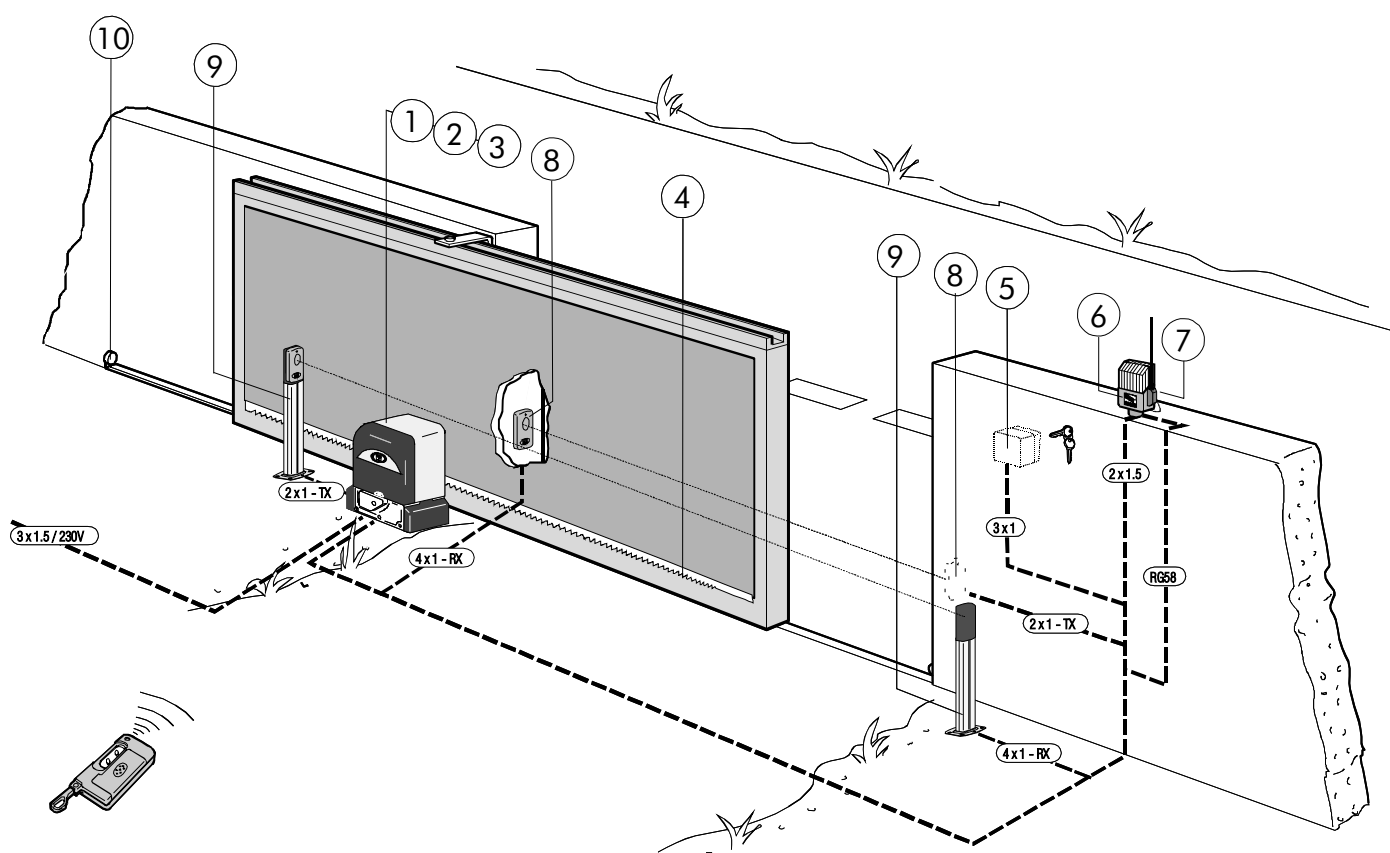

## Impianto tipo

- 1 - Gruppo BXE 241
- 2 - Quadro comando incorporato
- 3 - Ricevitore radio
- 4 - Cremagliera
- 5 - Selettore a chiave
- 6 - Lampeggiatore di movimento
- 7 - Antenna
- 8 - Fotocellule di sicurezza
- 9 - Colonnina per fotocellula
- 10 - Fermo anta

## Standard installation

- 1 - BXE 241 unit
- 2 - Control panel (incorporated)
- 3 - Radio receiver
- 4 - Rack
- 5 - Electric lock
- 6 - Flashing light indicating door movement
- 7 - Antenna
- 8 - Safety photocells
- 9 - Photocell column
- 10 - Closure stop

## Installation type

- 1 - Groupe BXE 241
- 2 - Armoire de commande incorporé
- 3 - Récepteur radio
- 4 - Crémaillère
- 5 - Sélecteur a clé
- 6 - Clignotant de mouvement
- 7 - Antenne de réception
- 8 - Photocellules de sécurité
- 9 - Colonne pour photocellule
- 10 - Butée d'arrêt

## Standard montage

- 1 - BXE 241 Antriebsmotor
- 2 - Schalttafel im Antrieb
- 3 - Funkempfänger
- 4 - Zahnstange
- 5 - Außenantenne
- 6 - Blinkleuchte "Tor in Bewegung"
- 7 - Schlüsselschalter
- 8 - IR Lichtschranke
- 9 - Lichtschrankeensäule
- 10 - Toranschlag

## Instalación tipo

- 1 - Conjunto BXE 241
- 2 - Cuadro de mando incorporado
- 3 - Radiorreceptor
- 4 - Cremallera
- 5 - Selector mediante llave
- 6 - Lámpara intermitente de movimiento
- 7 - Antena receptora
- 8 - Fotocélulas de seguridad
- 9 - Columna para fotocélula
- 10 - Tope puerta

**CARATTERISTICHE GENERALI - GENERAL SPECIFICATIONS - CARACTÉRISTIQUES GÉNÉRALES - ALLGEMEINES  
CARACTERÍSTICAS GENERALES**

**Progettato e costruito interamente dalla CAME, risponde alle vigenti norme di sicurezza (UNI 8612), con grado di protezione IP54. Garantito 12 mesi salvo manomissioni.**

*Designed and constructed entirely by CAME; conforms to (UNI 8612) safety standards with IP54 protection rating. 12 month guarantee; guarantee void if unit is tampered with.*

**Il a été entièrement conçu et construit par les Ets CAME, conformément aux normes de sécurité en vigueur (UNI 8612) avec degré de protection IP54. Il est garanti 12 mois sauf en cas d'altérations.**

*Vollständig von der CAME geplant und hergestellt, entsprechend den geltenden Sicherheitsbedingungen (UNI 8612) mit Schutzgrad IP54. 12 Monate Garantie, Bedienungs- und Montagefehler ausgeschlossen.*

**Diseñado y construido totalmente por CAME, con arreglo a las vigentes normas de seguridad (UNI 8612) con grado de protección IP54. Garantía de 12 meses salvo manipulaciones.**

<b>Portata massima - Use limits - Portée max - Torgewicht - Peso puerta</b>			
uso residenziale <i>Residential usage usage résidentiel privaten einsatz uso residencial</i>	<b>Kg 800</b>	uso intensivo <i>Heavy-duty usage intensif Intensivbetrieb uso intensivo</i>	<b>Kg 600</b>

**CARATTERISTICHE TECNICHE - TECHNICAL CHARACTERISTICS - CARACTERISTIQUES TECHNIQUES  
TECNISCHE DATEN - CARACTERISTICAS TECNICAS**

MOTORIDUTTORE	PESO	ALIMENTAZIONE	ASSORBIMENTO MAX.	POTENZA MAX.	INTERMITTENZA LAVORO	COPPIA	RAPPORTO DI RIDUZIONE	SPINTA	VELOCITA' MAX
GEARMOTOR	WEIGHT	POWER SUPPLY	MAX CURRENT	MAX POWER	DUTY CICLE	MAX TORQUE	REDUCTION RATIO	PUSH	MAX SPEED
MOTORÉDUCTEUR	POIDS	ALIMENTATION	ABSORPTION MAX	PUISSANCE MAX	INTERMITTENCE DE TRAVAIL	COUPLE	RAPPORT DE REDUCTION	POUSSÉE	VITESSE MAX
GETRIEBEMOTOR	GEWICHT	STROMVERSORGUNG	STROMAUFNAHME	LEISTUNG	EINSCHALTDAUER	DREHMOMENT	UNTERSETZUNGSVERHÄLTNIS	REGELBARER	MAX ÜBERTRAGUNGS
MOTORREDUCTOR	PESO	ALIMENTACION	ABSORBENCIA MAX	POTENCIA MAX	INTERMITENCIA TRABAJO	PAREJA (MOTOR)	RELACION DE REDUCCION	EMPUJE	VELOCIDAD MAX
<b>BXE 241</b>	<b>15 Kg</b>	<b>24V d.c.</b>	<b>17A</b>	<b>400W</b>	<b>50 %</b>	<b>* 27 Nm</b>	<b>1/33</b>	<b>700 N</b>	<b>10 m/min.</b>

\* Ottenuta mediante quadro comando CAME

\* Obtained with CAME control panel

\* Obtenue au moyen armoire de commande CAME

\* Regulierbarer schub erreicht mit Hilfe der CAME Motorsteuerung

\* Empuje regulable obtenido mediante tablero de control CAME

**MISURE D'INGOMBRO - OVERALL DIMENSIONS - MEASURES D'ENCOMBRENT - ABMESSUNGEN - MEDIDAS**

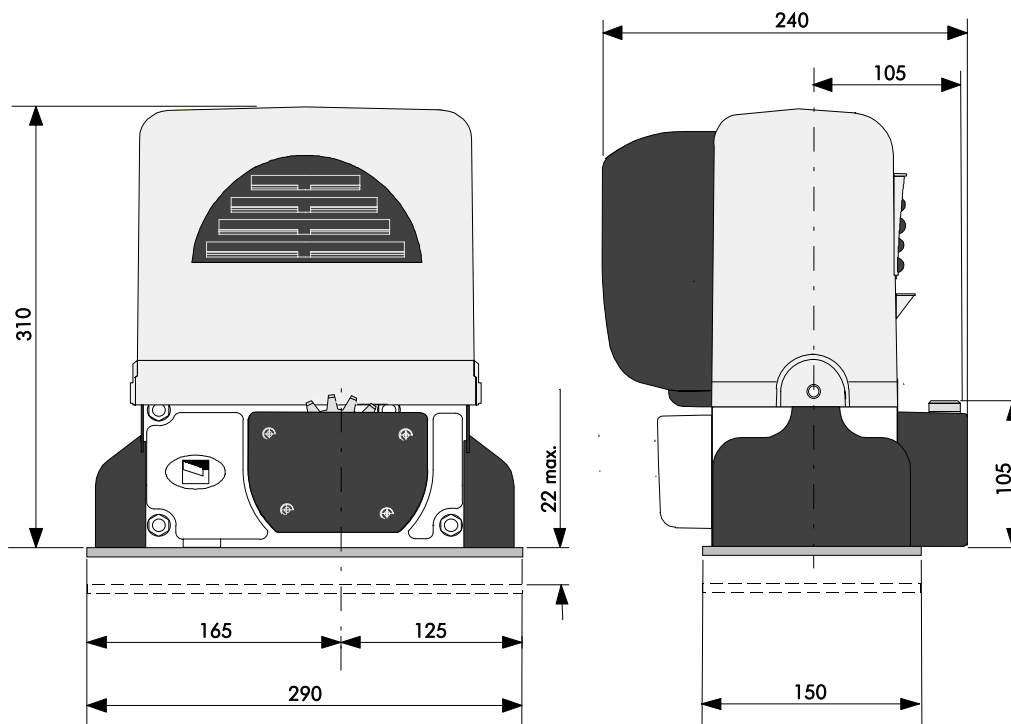

**PRECAUZIONI - BEFORE INSTALLING ... - AVANT D'INSTALLER L'AUTOMATISME ... - VOR DEN INSTALLATION  
 ÜBERPRÜFEN ... - ANTES DE INSTALAR EL AUTOMATISMO ...**

- Controllare che l'anta sia rigida e compatta e che le ruote di scorrimento siano in buono stato e adeguatamente ingrassate.  
 - La guida a terra dovrà essere ben fissata al suolo, completamente in superficie in tutta la sua lunghezza, priva di affossamenti e/o irregolarità che possano ostacolare il movimento del cancello.  
 - I pattini-guida superiori non devono creare attriti.  
 - Prevedere un fermo anta in apertura e uno in chiusura ed il percorso dei cavi elettrici come da impianto tipo.

- The gate must be sufficiently rigid and solid.  
 - The wheels on which the gate slide must be in perfect condition and adequately lubricated.  
 - The wheel guide must be firmly attached to the ground, completely exposed, and without any dips or irregular sections which might hinder the movement of the gate.  
 - The upper guide must allow for the correct amount of play in order to guarantee smooth and silent movement of the gate.  
 - Aperture and closure stops must be installed.  
 - The wiring must be routed as specified by the control and safety requirements.

- Le panneau mobile du portail devra être suffisamment rigide et solide.  
 - Les roues de coulissement devront être en très bon état. En outre, elles devront être convenablement raissées.  
 - Le rail de guidage devra être bien fixée au sol. De plus, il devra se présenter entièrement en surface sans affaissements ou irrégularités (qui pourraient empêcher le mouvement du portail).  
 - Le guide supérieur devra avoir un jeu convenable avec le portail (pour permettre un mouvement régulier et silencieux).  
 - Prévoir une butée d'arrêt à l'ouverture et à la fermeture.  
 - Prévoir le passage des câbles électriques selon les dispositions de commande et de sécurité.

- Die Leistungsfähigkeit der feststehenden und beweglichen Teile des Tores überprüfen.  
 - Das Tor sollte ausreichend stabil sein. Die Gleitrollen sollten in guten Zustand und angemessen geschmiert sein.  
 - Die Gleitführung auf dem Boden sollte sich in optimaler Position befinden: gut auf dem Boden befestigt, in seiner Gesamtlänge vollständig über dem Boden, ohne Vertiefungen und/oder Unebenheiten, die Torbewegung behindern können.  
 - Die oberen Führungsschienen sollten das richtige Spiel zum Tor haben, um ein präzises und regelmäßiges Gleiten zu garantieren.  
 - Einen Anschlag für Tor Auf und Tor Tu sollte vorhanden sein.  
 - Den Lauf der elektrischen Kabel nach den Steuerungs und Sicherheitsbestimmungen vorsehen.

- La hoja de la puerta debe estar suficientemente rigida y compacta  
 - Las ruedas de deslizamiento deben estar perfecta y engrasadas adecuadamente.  
 - La guia de deslizamiento debe estar bien fijada en el suelo, sobresaliendo a lo largo de su entera longitud, sin huecos ni irregularidades (que podrian obstaculizar el movimiento de la puerta).  
 - La guia superior debe tener el justo juego con la puerta metálica (para garantizar un movimiento regular y silencioso).  
 - Disponer un tope para apertura y el cierre.  
 - Disponer un conducto para los cables eléctricos que cumpla con las disposiciones de mando y seguridad.

**FISSAGGIO BASE MOTORE - MOTOR TO BASE ANCHORAGE - FIXATION DE LA PLAQUE DU MOTEUR  
 BEFESTIGUNGS DER MOTORBASIS - FIJACIÓN BASE MOTOR**

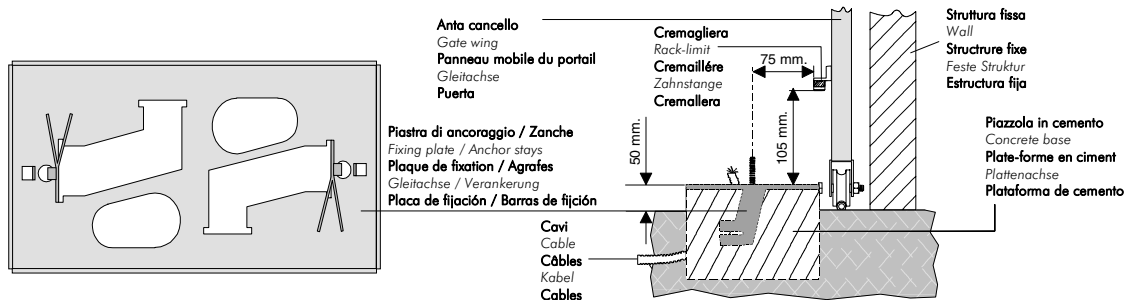

- Inserire le viti nella piastra di ancoraggio bloccandole con un dado, ed estrarre le zanche preformate verso il basso.  
 - Predisporre, dimensionandola in base alle misure del motore duttore, una piazzola in cemento (si consiglia di farla sporgere dal terreno di circa 50 mm.) con annegata la piastra di ancoraggio e relative zanche sulla quale sarà fissato il gruppo.  
 - La base di fissaggio dovrà risultare perfettamente in bolla, pulita in tutte le sue estremità, con il filetto delle viti completamente in superficie.  
**N.B.:** Dalla stessa dovranno emergere i tubi flessibili per il passaggio dei cavi di collegamento elettrico.

- Install the screws in the anchor plate and fasten them with a nut, then bend the preformed clamps downwards.  
 - Construct a cement foundation that is large enough to accommodate the gear motor (it is a good idea to protrude 50 mm. from the ground). When pouring the foundation, embed the gear motor anchor plate and the relative clamps in the cement.  
 - The anchor bolts should be embedded in the concrete in the positions indicated; the drive unit is then attached to this base. The anchor plate must be perfectly level and absolutely clean; the bolts threads must be completely exposed.  
**N.B.:** The flexible tubes for the electrical wiring must be embedded in the base and protrude in the correct position.

- Introduire les vis dans la plaque d'ancrage en les bloquant avec un écrou, et replier les agrafes préformées vers le bas.  
 - Préparer une base en ciment d'une dimension adéquate aux mesures du motoréducteur (il est conseillé de la faire dépasser du terrain d'environ 50 mm.), et noyer dedans la plaque d'ancrage et les agrafes correspondantes afin de permettre le fixage du groupe.  
 - La base de fixation devra être parfaitement de niveau et propre sur toute sa surface et le filet des vis devra être complètement en surface.  
**N.B.** Les câbles pour le branchement électrique devront sortir de cette base.

- Die Schrauben in die Ankerplatte einfügen und mit einer Schraubenmutter blockieren, die vorgeformten Fundamentanker nach unten umbiegen.  
 - Eine den Abmessungen des Getriebemotors entsprechende Betonfundamentplatte (Es empfiehlt sich, diese ca. 50 mm. vom Boden herausragen zu lassen) zum Einbetten der Ankerplatte und der entsprechenden Fundamentanker, die zur Befestigung des Antriebsaggregats dienen, vorzubereiten.  
 - Die Befestigungsunterlage muß in seiner gesamten Länge vollkommen eben und sauber sein. Das Gewinde der Schrauben müssen gänzlich hervorstehen.  
**Wichtig:** die Kabel für den Elektroanschluß müssen herausragen.

- Introducir los tornillos en la placa de anclaje, bloqueándolos con una tuerca, y doblar las palancas preformadas hacia abajo.  
 - Preparar, dándole las dimensiones adecuadas en función de las medidas del motor-reductor, una plataforma de cemento (se aconseja dejarla sobresalir del suelo aprox. 50 mm.) con la placa de enclaje embebida y con las correspondientes varillas, que permitirá la fijación del grupo.  
 - La base de fijación debe estar perfectamente nivelada, limpia en todos sus extremos, con la rosca de los tornillos totalmente en superficie.  
**N.B.:** De ésta deben sobresalir los tubos flexibles para el paso de los cables para las conexiones eléctricas.

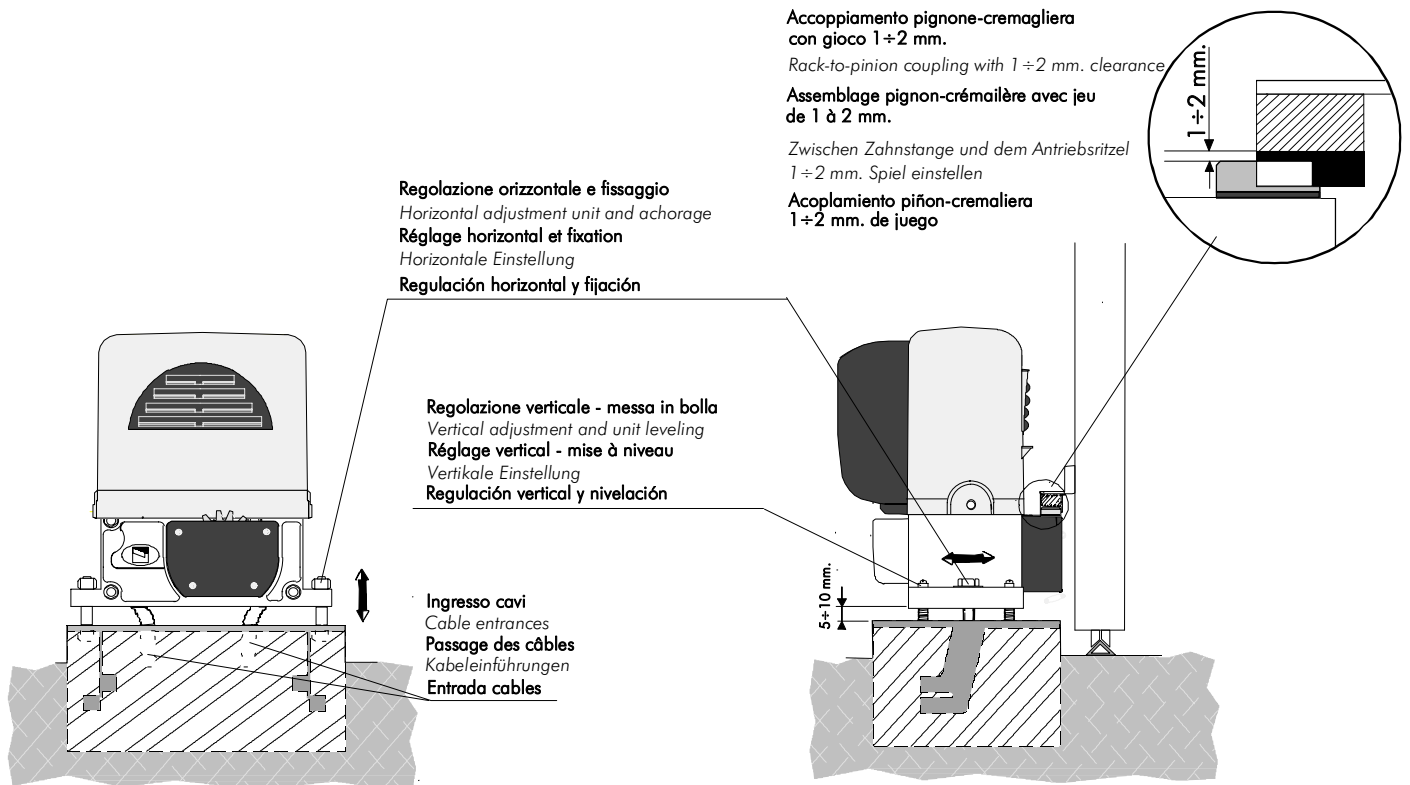

Regolazione orizzontale e fissaggio  
Horizontal adjustment unit and anchorage  
Réglage horizontal et fixation  
Horizontale Einstellung  
Regulación horizontal y fijación

Regolazione verticale - messa in bolla  
Vertical adjustment and unit leveling  
Réglage vertical - mise à niveau  
Vertikale Einstellung  
Regulación vertical y nivelación

Ingresso cavi  
Cable entrances  
Passage des câbles  
Kabeleinführungen  
Entrada cables

Accoppiamento pignone-cremagliera  
con gioco  $1 \pm 2$  mm.  
Rack-to-pinion coupling with  $1 \pm 2$  mm. clearance  
Assemblage pignon-crémaillère avec jeu  
de  $1 \pm 2$  mm.  
Zwischen Zahnstange und dem Antriebsritzel  
 $1 \pm 2$  mm. Spiel einstellen  
Acoplamiento piñon-cremaliera  
 $1 \pm 2$  mm. de juego

Nella fase preliminare di posa, i piedini dovranno sporgere di 5-10 mm. per permettere allineamenti, fissaggio della crema-gliera e regolazioni successive. L'accoppiamento esatto con la linea di scorrimento del cancello è ottenibile dal sistema di regolazione integrale (brevettato) composto da:

- le asole che permettono la regolazione orizzontale;
- i piedini filettati in acciaio che permettono la regolazione verticale e la messa in bolla;
- le piastrine e i dadi di fissaggio che rendono solidale l'aggancio del gruppo alla base.

During the initial phase of installation, the feet should protrude by 5-10 mm. in order to allow for alignment, anchorage of the rack and further adjustments. Perfect alignment with the guide rail is made possible by the (patented) built-in regulation system, which consists of:

- slots for horizontal adjustment;
- threaded steel feet for vertical adjustment and levelling;
- plates and bolts for anchorage to the base.

Procéder maintenant à la pose du groupe. Dans la phase de pose préliminaire, les broches devront dépasser de 5 à 10 mm afin de permettre les alignements et les réglages nécessaires après la pose. L'accouplement exact avec la ligne de coulissement du portail s'effectue par le système de réglage hauteur (breveté) dont le groupe est pourvu, et qui comprend plus précisément:

- les trous oblong permettant le réglage horizontal;
- les broches filetees en acier qui donnent le réglage vertical et la mise à niveau;
- les plaques et les écrous de fixation qui assemblent solidement le groupe à la plaque de fixation scellée.

Nun die Montage des Antriebsmotors vornehmen. Die genaue Kopplung mit der Gleitlinie des Tors wird von dem integrierten Einstellungssystem (patentiert) garantiert, mit dem das Aggregat ausgestattet ist und zwar:

- die Osen für die horizontale Einstellung,
- die GewindefüÙe aus Stahl für die vertikale Einstellung und die Nivellierung,
- die Befestigungsplättchen und-muttern zur soliden Befestigung des Aggregats an die Bodenplatte.

Während der Vorbereitungsarbeiten der Montage sollten die FüÙe 5-10 mm herausragen, um Ausfluchtungen und Einstellung auch nach der Fertigstellung zu ermöglichen.

En la fase previa del emplazamiento, los pies deben sobresalir 5-10 mm para consentir la alineación, la fijación de la cremallera y las regulaciones sucesivas. El acoplamiento exacto con la línea de deslizamiento de la puerta metálica se obtiene mediante el sistema de regulación integral (patentado) que consta de:

- los agujeros ovalados que consienten la regulación horizontal;
- los pies roscados de acero que permiten la regulación vertical y la nivelación;
- las placas y las tuercas de fijación que hacen solidario el enganche del conjunto con la base.

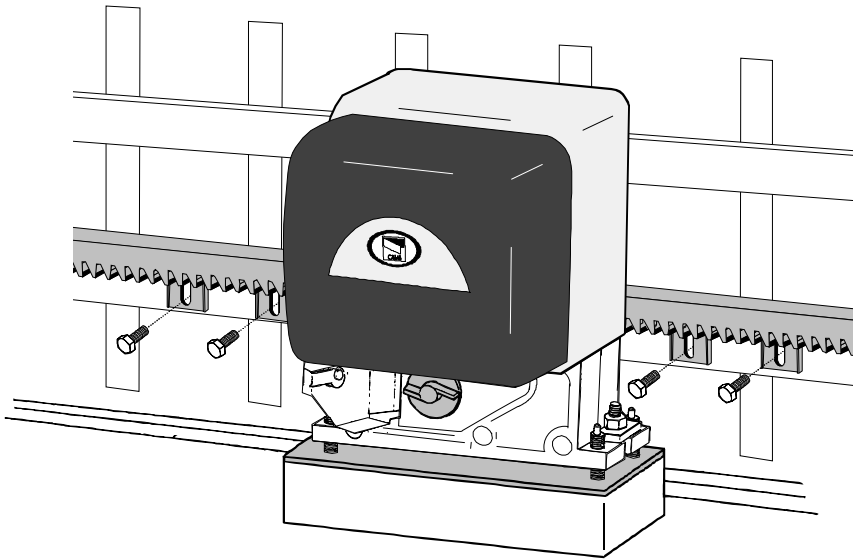

Al fine di permettere all'ENCODER di rilevare la corsa del cancello, fissare la cremagliera con il cancello a meta' corsa:

*Install the rack with the gate at the half-way point. This will enable the ENCODER to detect gate travel properly:*

Afin de permettre à l'ENCODEUR de relever la course du portail, fixer la crémaillère avec le portail à mi-course:

*Ist der ENCODER zur Erfassung bzw. Überwachung des Torlaufs auf halber Laufhöhe auf der Zahnstange zu befestigen:*

Con el fin de permitir al ENCODER medir la carrera de la puerta, fijar la cremallera con el mismo a mitad de carrera:

- portare l'anta a meta' corsa, appoggiare la cremagliera sul pignone del motoriduttore e far scorrere manualmente il cancello fissando la cremagliera in tutta la sua lunghezza;

*- allow the door to reach mid-run, set the rack on the motor's pinion and slide the gate manually, fixing the rack's entire length;*

- mettre la porte à la moitié de sa course, poser la crémaillère sur le pignon du motoréducteur et faire coulisser manuellement le portail en fixant la crémaillère sur toute sa longueur;

*- den Torflügel halb öffnen und die Zahnstange auf dem Ritzel vom Getriebemotor auflegen. Dann das Tor von Hand verschieben und dabei die Zahnstange auf ganzer Länge befestigen;*

- coloque la hoja en la mitad de la carrera, apoye la cremallera sobre el piñon del motorreductor y deslice manualmente la puerta, fijando la cremallera a todo lo largo;

- La corsa massima del cancello é di 14 m;

*- The gate's maximum run is 14 m;*

- La course maximum du portail est de 14 m;

*- Der maximale Lauf vom Tor beträgt 14 m;*

- La carrera máxima de la puerta es de 14 m;

- ultimata l'operazione di fissaggio della cremagliera, regolare i piedini (servendosi di un cacciavite) in modo da ottenere il giusto giuoco tra pignone e cremagliera (1-2 mm).

*- When the rack is attached to the gate, adjust the feet using a screwdriver until the play between the pinion and the rack is correct (1-2 mm.).*

- Lorsque la fixation de la crémaillère est terminée régler les broches (en utilisant un tournevis) de façon à obtenir un jeu convenable (1-2 mm) dans l'assemblage du pignon et de la crémaillère.

*- Die verstellbaren Füße des Antriebsmotors (mit einem Schraubenzieher) so einstellen, daß zwischen Ritzel und Zahnstange ein Spiel (1-2 mm) besteht.*

- Finalizadas las operaciones para la fijacion de la cremallera, regular los pies (por medio de un destornillador) de modo que se obtenga el justo juego entre el piñon y la cremallera (1-2 mm).

**N.B. :** Questo evitera' che il peso del cancello vada a gravare sul gruppo.

***N.B.:** This position ensures that the weight of the gate does not rest on the gearmotor.*

**N.B. Ceci pour éviter que le poids du portail ne repose sur le groupe.**

***Wichtig:** Dadurch wird vermieden, daß das Gewicht des Tores auf dem Aggregat lastet.*

**N.B. Esto hace que el peso de la puerta metálica no cargue sobre el conjunto.**

- Se la cremagliera é già' fissata, procedere direttamente alla regolazione dell'accoppiamento pignone-cremagliera.

*- If the rack is already attached, proceed directly to the adjustment of the rack/pinion coupling.*

- Si la crémaillère est déjà fixée, utiliser le système de réglage hauteur pour assembler correctement de façon exacte le pignon et la crémaillère.

*- Nach diesen Einstellungsarbeiten das Aggregat durch Anziehen der beiden Muttern befestigen.*

- Si la cremallera ya ha sido fijada, hay que regular el acoplamiento piñon-cremallera.

- Eseguite tutte le regolazioni, fissare il gruppo stringendo i dadi di fissaggio.

*- When the necessary adjustment have been completed, fasten the unit in position by tightening the two anchor bolts.*

- Exécuter tous les réglages, fixer le groupe en serrant les deux écrous de fixation.

- Una vez realizados los ajuste, fijar el conjunto cerrando las dos tuercas de fijación.

- Per aprire lo sportellino inserire la chiave, spingerla e ruotarla in senso orario; sbloccare quindi il motoriduttore ruotando la manopola nella direzione indicata.

- To open the access door, insert the key, push down and rotate clockwise. Now, release the gear motor by rotating the knob in the direction shown.

- Pour ouvrir la trappe, introduire la clé, la pousser et la tourner dans le sens des aiguilles d'une montre. Débloquent ensuite le motoréducteur en tournant la poignée dans la direction indiquée.

- Zum Öffnen der Klappe den Schlüssel einfügen, hineindrücken und im Uhrzeigersinn drehen. Dann den Getriebemotor durch Drehen des Knopfs in die angegebene Richtung entsperren.

- Para abrir la portezuela introducir la llave, empujarla y girarla en sentido horario; desbloquear el motorreductor girando la manilla en la dirección indicada.

**ATTENZIONE:**  
l'apertura dello sportellino di sblocco impedisce il funzionamento del motore.

**ATTENTION:**  
the opening of the unblockpanel arrests the motor.

**ATTENTION:**  
l'ouverture de la porte de déblocage empêche le fonctionnement du moteur.

**ACHTUNG:**  
Wenn das Freigabetürchen geöffnet wird, funktioniert der Motor nicht.

**ATENCIÓN:**  
la apertura de la tapa de desbloqueo, impide el funcionamiento del motor.

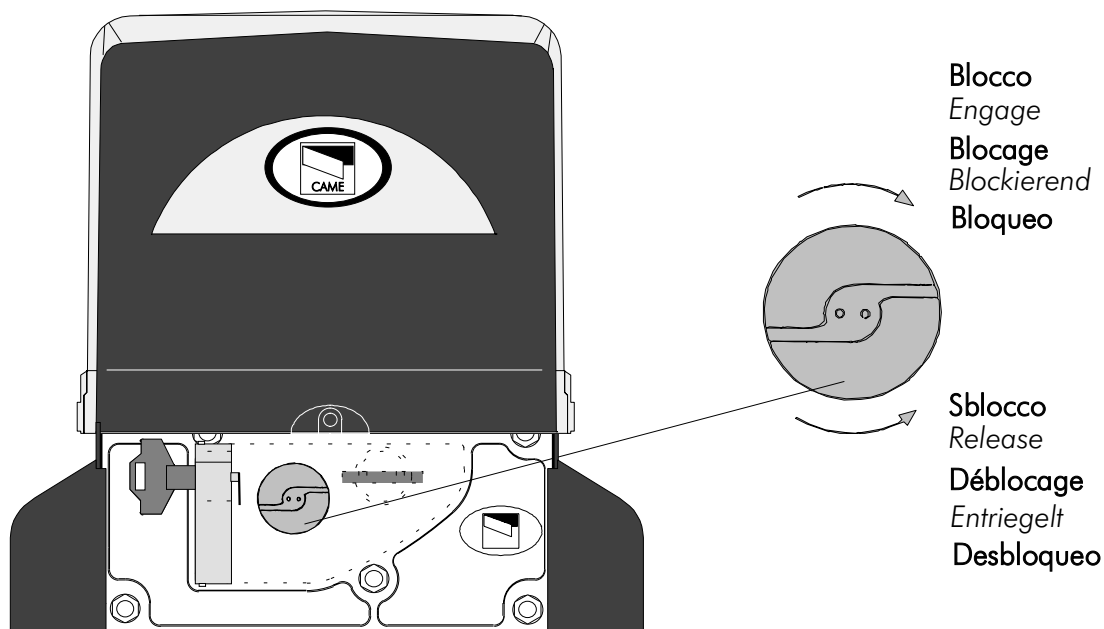

La scheda comando va alimentata a (230V a.c.) sui morsetti L1 e L2 ed è protetta in ingresso con fusibile da 5A. I dispositivi di comandi sono a bassa tensione (24V), e sono protetti con fusibile da 2A. La potenza complessiva degli accessori a 24V, non deve superare i 40W. Il tempo lavoro è fisso a 90 secondi.

### Sicurezza

Le fotocellule possono essere collegate e predisposte per:

- Riapertura in fase di chiusura (2-C1);
- Stop parziale, arresto del cancello se in movimento con conseguente predisposizione alla chiusura automatica (2-C3);
- Stop totale, (1-2) arresta il cancello escludendo l'eventuale ciclo di chiusura automatica; per riprendere il movimento bisogna agire sulla pulsantiera o sul radiocomando;

**Nota:** Se un contatto di sicurezza normalmente chiuso (2-C1, 2-C3, 1-2) si apre, viene segnalato dal lampeggio del LED di segnalazione (n°14).

- Rilevazione presenza ostacolo. A motore fermo (cancello chiuso, aperto o dopo un comando di stop totale), impedisce qualsiasi movimento se i dispositivi di sicurezza (es.fotocellule) rilevano un ostacolo.

La scheda inoltre, integra e gestisce automaticamente una funzione di sicurezza che in caso di rilevazione di ostacoli funziona nel seguente modo:

- in apertura il cancello inverte il senso di marcia fino alla completa chiusura;

- in chiusura il cancello inverte il senso di marcia fino alla completa apertura con conseguente intervento della chiusura automatica.

ATTENZIONE: dopo tre inversioni consecutive, il cancello resta aperto escludendo la chiusura automatica; per richiudere, usare il radiocomando o il pulsante di chiusura.

### Accessori collegabili

- Lampada ciclo. Lampada che illumina la zona di manovra, rimane accesa dal momento in cui l'anta inizia l'apertura fino alla completa chiusura (compreso il tempo di chiusura automatica). La funzione della lampada ciclo si ottiene in uscita 10-E1 solo se i dip n°2 «chiusura automatica» e n°3 «rilevazione di presenza ostacolo» sono posizionati in ON, vedi pagina 12;
- Lampada spia cancello aperto. Lampada che segnala la posizione di apertura del cancello, si spegne quando il cancello attiva il finecorsa chiude, collegarla ai morsetti 10-5.

### Altre funzioni

- Chiusura automatica. Il temporizzatore di chiusura automatica si autoalimenta a finecorsa in apertura. Il tempo prefissato regolabile, è comunque subordinato dall'intervento di eventuali accessori di sicurezza e si esclude dopo un intervento di «stop» totale o in

manca di energia elettrica;

- Apertura parziale. Apertura del cancello per passaggio pedonale, viene attivata collegandosi ai morsetti 2-3P ed è regolabile mediante trimmer AP.PARZ.;
- Funzionamento a uomo presente. Funzionamento del cancello mantenendo premuto il pulsante;
- Funzione master, il quadro assume tutte le funzioni di comando nel caso di due motori abbinati (vedi pagina 18);
- Programmazione taratura dei finecorsa elettronici di apertura e di chiusura (vedi pagina 15);
- Prelampeggio in apertura e chiusura;
- Tipo di comando:
  - apre-chiude-inversione;
  - apre-stop-chiude-stop;
  - solo apertura.

### Regolazioni

- Trimmer AP.PARZ. = Apertura parziale: da 4" a 15";
- Trimmer TCA = Tempo chiusura automatica: da 1" a 150";
- Trimmer RALL = Regolazione della velocità di rallentamento min/max.;
- Trimmer VEL = Regolazione della velocità di marcia min./max.;
- Trimmer SENS = Regolazione della sensibilità amperometrica min./max.



### Attenzione:

- l'apertura dello sportellino di sblocco impedisce il funzionamento del motore.
- prima di intervenire all'interno dell'apparecchiatura, toglie la tensione di linea e scollegare le batterie (se inserite).

This control board is powered by 230V AC across terminals L1 and L2, and is protected by a 5A fuse on the main power line. Control systems are powered by low voltage and protected with by a 2A fuse. The total power consumption of 24 V accessories must not exceed 40 W. Fixed operating time of 90 seconds.

### Safety

Photocells can be connected to obtain:

- Re-opening during the closing cycle (2-C1);
  - Partial stop, shutdown of moving gate, with activation of an automatic closing cycle (2-C3);
  - Total stop, (1-2) shutdown of gate movement without automatic closing; a pushbutton or radio remote control must be actuated to resume movement;
- Note:** If an NC safety contact (2-C1, 2-CX, 1-2) is opened, the LED (n°14) will flash to indicate this fact.

- Obstacle presence detection. When the motor is stopped (gate is closed, open or half-open after an emergency stop command), the transmitter and the control pushbutton will be deactivated if an obstacle is detected by one of the safety devices (for example, the photocells).

In addition, the board automatically integrates and runs a safety function that works in the following manner in case obstacles are detected:

- during opening the gate inverts its direction until it closes completely;
- during closing the gate inverts its

direction until it opens completely; automatic closure is consequently activated.

WARNING: after three consecutive inversions, the gate will remain open and automatic closure will be discontinued. To close the gate, use the radio remote control or the push-button.

### Accessories which can be connected

- Cycle lamp. The lamp which lights the manoeuvring zone: it remains lit from the moment the gate begin to open until it is completely closed (including the time required for the automatic closure). The function of the cycle lamp is obtained in output 10-E1 only if dip switch numbers: No.2 «automatic closing» and No.3 «detect obstacle presence» are set to ON (see page 12).
- Open gate pilot lamp. It is a light that indicates the sliding gate's open position and turns off when the gate activates the closing end-stop, connect it to terminal blocks 10-5.

### Other functions

- Automatic closing: The automatic closing timer is automatically activated at the end of the opening cycle. The preset, adjustable automatic closing time is automatically interrupted by the activation of any safety system, and is deactivated after a STOP command or in case of power failure;
- Partial opening. Gate opening for passage on foot is activated by connecting to the 2-3P terminal blocks

and it can be adjusted by the AP.PARZ. trimmer;

- "Operator present" function: Gate operates only when the pushbutton is held down;
- Master function: the panel assumes all the command functions when two paired motors are used (see pag. 18);
- Programming the calibration of the electronic opening and closing limit switches (see pag. 15);
- Flashing light activated before opening and closing cycle begins;
- Selection of command sequence:
  - open-close-reverse;
  - open-stop-close-stop;
  - open only

### Adjustments

- Trimmer AP.PARZ. = Partial opening: 4" to 15";
- Trimmer TCA = Automatic closing time: 1" to 150";
- Trimmer RALL = slowdown speed adjustment min/max;
- Trimmer VEL = operating speed adjustment min/max;
- Trimmer SENS = sensitivity of amperometric safety sistem min/max.



### Important:

- the opening of the unblock panel arrests the motor.
- Shut off the mains power and disconnect the batteries before servicing the inside of the unit.

La carte de commande doit être alimentée avec une tension de 230V sur les bornes L1 et L2 et elle est protégée en entrée par un fusible de ligne de 5A. Les dispositifs de commande sont à basse tension et protégés avec fusible de 2A. La puissance totale des accessoires à 24V, ne doit pas dépasser 40W.

Temps de fonctionnement fixe de 90 sec.

### Sécurité

Il est possible de brancher des photocellules et de les programmer pour:

-Réouverture en phase de fermeture (2-C1);

-Stop partiel, arrêt du portail, si en mouvement, et conséquente programmation pour la fermeture automatique (2-C3);

-Stop total, (1-2) arrêt du portail et désactivation d'un éventuel cycle de fermeture automatique; pour activer de nouveau le mouvement, il faut agir sur les boutons-poussoirs ou sur la radiocommande;

**Remarque:** Le voyant (LED - n°14) de signalisation qui clignote indique qu'un contact de sécurité normalement fermé (2-C1, 2-CX, 1-2) s'ouvre.

-Détection de présence d'obstacle.

Quand le moteur est arrêté (portail fermé, ouvert ou semi-ouvert, cette position est obtenue avec une commande de stop total), annule toute fonction de l'émetteur ou du bouton-poussoir en cas d'obstacle détecté par les dispositifs de sécurité (ex. Photocellules).

Par ailleurs, la carte contient et gère automatiquement une fonction de sécurité qui fonctionne de la façon suivante en cas de détection d'obstacles:

- en ouverture le portail inverse le sens de marche jusqu'à la fermeture complète;
- en fermeture le portail inverse le sens de marche jusqu'à l'ouverture complète avec par conséquent intervention de la fermeture automatique.

ATTENTION: après trois inversions consécutives, le portail reste ouvert en excluant la fermeture automatique; utiliser la radiocommande ou le bouton de fermeture pour le refermer.

### Accessoires pouvant être branchés

-Lampe cycle. Ampoule qui illumine la zone de manoeuvre; elle reste allumée à partir du moment où les portes commencent l'ouverture jusqu'à la fermeture complète (y compris le temps de fermeture automatique). On n'obtient la fonction de la lampe cycle à la sortie 10-E1 que si les commutateurs à bascule n°2 «fermeture automatique» et n°3 «relevé présence obstacle» sont positionnés sur ON, voir pag.12;

-Lampe porte ouverte, Lampe qui signale la position d'ouverture de la porte coulissante, elle s'éteint quand la porte active l'interrupteur de fin de course fermeture, la brancher aux bornes 10-5.

### Autres fonctions

-Fermeture automatique. Le temporisateur de fermeture automatique est autoalimenté à la fin du temps de la course en ouverture. Le temps réglable est programmé, cependant, il est subordonné à l'intervention d'éventuels

accessoires de sécurité et il est exclu après une intervention de "stop" ou en cas de coupure de courant;

- Ouverture partielle. Ouverture de la grille pour le passage pour piétons, elle est enclenchée en se reliant aux bornes 2-3P et est réglable par un trimmer AP.PARZ..

-Fonction "homme mort".

Fonctionnement du portail en maintenant appuyé le bouton-poussoir;

-Fonction master, le pupitre prend toutes les fonctions de commande si les deux moteurs sont mis ensemble (voir p.18);

-Programmation calibrage des butées de fin de course électroniques d'ouverture et de fermeture (voir p.15);

-Préclignotement en ouverture et en fermeture;

-Types de commande:

- ouverte-fermé-inversion;
- ouverte-stop-fermée-stop;
- seulement ouverture.

### Réglages

-Trimmer AP.PARZ. = Ouverture partielle: de 4" à 15"

-Trimmer T.C.A. = Temps de fermeture automatique : de 1" à 150";

-Trimmer RALL = Réglage vitesse de ralentissement min/max;

-Trimmer VEL = Réglage vitesse de mouvement min/max;

-Trimmer SENS = Réglage sensibilité ampèremétrique min/max.



### Attention:

- l'ouverture de la porte de déblocage empêche le fonctionnement du moteur.
- avant d'intervenir à l'intérieur de l'appareillage, couper la tension de ligne et débrancher les batteries (si branchées).

Die Grundplatte wird mit einer Spannung von 230V über die Klemmen L1 und L2 gespeist und ist am Eingang mit einer 5A-Hauptsicherung. Die Steuerungen erfolgen mit Niederspannung und geschützt enie 2A-Sicherung. Die Gesamtleistung des 24-V-Zubehörs darf 40W nicht überschreiten.

Feste Laufzeit von 90 Sekunden.

### Sicherheitsvorrichtungen

Die Lichtschranken können für folgende Funktionen angeschlossen bzw. vorbereitet werden:

-Wiederöffnen beim Schließen (2-C1);

-Teilstop, Stillstand des Tores während des Torlaufs, mit darauffolgender automatischer Torschließung (2-C3);

-Totalstop (1-2), sofortiger Stillstand des Tores mit Ausschluß eventueller Schließautomatik: Fortsetzung des Torlaufs über Drucktaster- bzw. Funksteuerung;

**Hinweis:** Wenn sich ein normalerweise geschlossener (NC) Sicherheitskontakt (2-C1, 2-C3, 1-2) öffnet, wird dies durch Blinken der Kontrolleuchte (n°14) angezeigt.

-Ermittlung eventuell vorhandener Hindernisse. Bei stillstehendem Motor (Tor geschlossen, geöffnet oder durch eine Totalstop Steuerung halb geöffnet) wird bei durch die

Sicherheitsvorrichtungen (z.B.: Lichtschranken) erfaßtem Hindernis jede Sensor- oder Drucktasterfunktion annulliert.

Die Karte enthält und verwaltet außerdem automatisch eine Sicherheitsfunktion, die

die Torbewegung bei Ermittlung von Hindernissen folgendermaßen regelt:

- beim Öffnen: die Laufrichtung vom Tor wird umgekehrt und das Tor komplett geschlossen.

- beim Schließen die Laufrichtung vom Tor wird umgekehrt und das Tor komplett geöffnet. Anschließend erfolgt das automatische Schließen.

ACHTUNG: Wenn drei Mal hintereinander ein Hindernis ermittelt wurde, bleibt das Tor offen und das automatische Schließen wird deaktiviert. Das Tor läßt sich dann mit der Fernsteuerung oder dem Knopf wieder schließen.

### Anschließbares Zubehör

-Betriebszyklus-Anzeigeleuchte. Das Licht, das den Torbereich beleuchtet, bleibt vom Beginn des Öffnens bis zum vollständigen Schließen der Torflügel eingeschaltet (einschließlich Wartezeit für automatisches Schließen). Die Funktion der Lampe für den Zyklus erhält man nur dann auf dem Ausgang 10-E1, wenn die Dip-Switches Nr.2 «Automatisches Schließen» und Nr.3 «Ermittlung von Hindernissen» auf ON stehen (siehe S.12).

- Kontrollampe bei geöffnetem Tor. Die Kontrollampe zeigt an, daß das Tor geöffnet ist; sie erlischt wenn das Tor den Endanschlag des Schließvorganges erreicht hat, mit den Klemmen 10-5 verbinden.

### Andere funktionen

-Schließautomatik. Der Schließautomatik-Zeischalter speist sich beim Öffnen am Ende der Torlaufzeit selbst. Die voreingestellte Zeit ist auf jeden Fall

immer dem Eingriff eventueller Sicherheitsvorrichtungen untergeordnet und schließt sich nach einem "Stop"-Eingriff bzw. bei Stromausfall selbst aus;

-Teilöffnung Das Öffnen des Tores für das Durchlassen von Fußgängern wird durch Anschluß an die Klemmen 2-3P aktiviert und kann über den Timer AP.PARZ. eingestellt werden;

-Funktion "Bedienung vom Steuerpult". Torbetrieb durch Drucktasterbetätigung;

-Master-Funktion (übergeordnet). Wenn zwei Motoren kombiniert

Steuerungsfunktionen (siehe Seite 18);

-Programmierung der Eichung der elektronischen Endanschläge Öffnen und Schließen (siehe Seite 15);

-Vorblinken beim Öffnen und Schließen;

-Steuerung:

- Öffnen-Schließen- Torlaufsteuer.;
- Öffnen-Stop-Schließen-Stop;
- nur Öffnen.

### Einstellungen

-Trimmer AP.PARZ. = Teilöffnung: von 4" bis 15";

-Trimmer TCA = Zeiteinstellung Schließautomatik: von 1" bis 150";

-Trimmer RALL = Einstellung Laufverlangsamung min/max;

-Trimmer VEL = Einstellung Laufgeschwindigkeit min/max;

-Trimmer SENS = amperemetrische Ansprechempfindlichkeit min/max.



### Achtung:

- Wenn das Freilaufventilchen geöffnet wird, funktioniert der Motor nicht.
- Das Gerät vor Eingriffen im inneren spannungsfrei schalten und die Stromzufuhr mittels Batterien (falls zugeschaltet) unterbrechen.



La tarjeta de mando se alimenta con una tensión de 230V en los bornes L1 y L2 y está protegido en entrada con fusible de línea de 5A. Los dispositivos de mando son a baja tensión y está protegidos por fusible a 2A. La potencia total de los accesorios a 24V, no debe superar los 40W.

Tiempo de trabajo fijo a 90 segundos.

### Seguridad

Las fotocélulas pueden estar conectadas y predisuestas para:

- Reapertura en la fase de cierre (2-C1);

- Stop parcial parada de la puerta si se encuentra en movimiento con la consiguiente predisposición al cierre automático (2-C3);

- Stop total (1-2), parada de la puerta excluyendo el posible ciclo de cierre automático; para reactivar el movimiento es preciso actuar en el teclado o en el mando a distancia);

**Nota:** La apertura de un contacto de seguridad normalmente cerrado (2-C1, 2-C3, 1-2) es señalada por medio del destello del LED de señalización (n°14).

- Detección obstáculo. Con el motor parado (puerta cerrada, abierta o en posición semi-abierta obtenida a través de un comando de stop total), anula cualquier función del transmisor o del botón en caso de obstáculo detectado por los dispositivos de seguridad (por ejemplo: fotocélulas);

Además la tarjeta integra y maneja automáticamente una función de seguridad, que si se detectaran obstáculos funciona de la siguiente manera:

- durante la apertura la puerta invierte la dirección de marcha hasta cerrarse completamente;

- durante el cierre la puerta invierte la dirección de marcha hasta abrirse completamente, con consiguiente accionamiento del cierre automático.

**ATENCIÓN:** después de tres inversiones consecutivas, la puerta queda abierta excluyendo el cierre automático; para volver a cerrar, use el radiocontrol o el botón de cierre.

### Otras funciones

- Lámpara ciclo. Lámpara que alumbrará la zona de maniobra; se queda encendida a partir del momento en que las hojas empiezan la apertura hasta el cierre completo (incluyendo el tiempo de cierre automático). El funcionamiento de la lámpara ciclo se obtiene en la salida 10-E1 sólo si los dips n°2 «cierre automático» y n°3 «detección presencia obstáculo» están colocados en ON, véase página 12;

- Indicador luminoso de puerta abierta. Lámpara que indica que la puerta de corredera está, se apaga cuando la puerta activa el final de carrera de cierre, conéctela a los bornes 10-5.

### Otras funciones

- Cierre automático. El temporizador de cierre automático se autoalimenta en fin-de-tiempo carrera en fase de apertura. El tiempo prefijado regulable, sin embargo, está subordinado a la intervención de posibles accesorios de seguridad y se excluye después de una intervención de parada o en caso de falta de energía eléctrica;

- Apertura parcial. La apertura de la puerta para paso peatonal se activa con la conexión a los bornes 2-3P y se regula mediante el trimmer AP.PARZ.;

- Función a " hombre presente".

Funcionamiento de la puerta manteniendo pulsada la tecla;

- Función master, el cuadro asume todas las funciones de mando en el caso de dos motores combinados (véase p.18);

- Programación regulación de los microinterruptores de tope electrónicos de apertura y cierre (véase p. 15);

- Preintermitencia en fase de apertura y cierre;

- Tipo de mando:

- apertura-cierre-inversión;

- apertura-stop-cierre-stop;

- sólo apertura.

### Regulaciones

- Trimmer AP.PARZ.= Apertura parcial: de 4" a 15";

- Trimmer TCA = Tiempo cierre automático: de 1" a 150";

- Trimmer RALL = Regulación velocidad de ralentamiento min/max;

- Trimmer VEL = Regulación velocidad de marcha;

- Trimmer SENS = Regulación sensibilidad amperométrica min/max.



#### Atención:

- la apertura de la tapa de desbloqueo impide el funcionamiento del motor.
- antes de actuar dentro del aparato, quitar la tensión de línea y desconectar las baterías (si estuvieran conectadas).

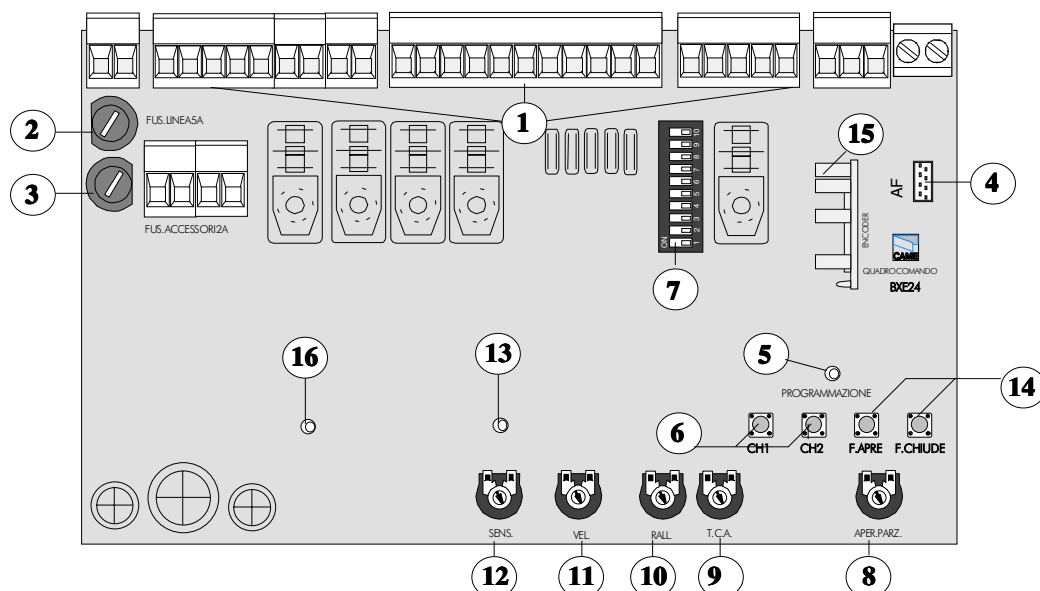

## COMPONENTI PRINCIPALI

- 1 Morsettiere di collegamento
- 2 Fusibile di linea 5A
- 3 Fusibile accessori 2A
- 4 Innesto scheda radiofrequenza (vedi tabella)
- 5 LED di segnalazione codice radio
- 6 Pulsanti memorizzazione codice radio
- 7 Dip-switch "selezione funzioni"
- 8 Trimmer AP.PARZ.: regolazione apertura parziale
- 9 Trimmer TCA: regolazione tempo di chiusura automatica
- 10 Trimmer RALL.: regolazione velocità di rallentamento
- 11 Trimmer VEL.: regolazione velocità di marcia
- 12 Trimmer SENS: regolazione sensibilità amperometrica
- 13 LED di segnalazione chiusura automatica e prog.encoder
- 14 Pulsanti programmazione finecorsa
- 15 Scheda fissa Encoder
- 16 LED di segnalazione per dispositivo amperometrico

## MAIN COMPONENTS

GB

- 1 Terminal block for external connections
- 2 5A line fuse
- 3 2A accessories fuse
- 4 Socket radiofrequency board (see table)
- 5 Radio code signal LED
- 6 Buttons for storing radio code numbers
- 7 "Function selection" dip-switch
- 8 Trimmer AP.PARZ.: Partial opening adjustment
- 9 Trimmer TCA: automatic closing time adjustment
- 10 Trimmer RALL.: slowdown speed adjustment
- 11 Trimmer VEL.: operating speed adjustment
- 12 Trimmer SENS: sensitivity of amperometric safety system
- 13 Automatic closing and program encoder signal LED
- 14 Limit switch programming buttons
- 15 Encoder mother board
- 16 Signal LED for amperometric detector

## COMPOSANTS PRINCIPAUX

F

- 1 Plaque à bornes pour les branchements
- 2 Fusibles de ligne 5A
- 3 Fusible accessoires 2A
- 4 Branchement carte radiofréquence (voir tableau)
- 5 LED de signalisation code radio
- 6 Boutons-poussoirs mémorisation code radio
- 7 Dip-switch "sélection fonction"
- 8 Trimmer AP.PARZ.: Réglage Ouverture partielle
- 9 Trimmer TCA: Réglage Temps de fermeture automatique
- 10 Trimmer RALL.: Réglage vitesse de ralentissement
- 11 Trimmer VEL.: Réglage vitesse de mouvement
- 12 Trimmer SENS: Réglage sensibilité ampèremétrique
- 13 LED de signalisation fermeture automatique et prog.encoder
- 14 Boutons-poussoir programmation fin de course
- 15 Carte fixe Encodeur
- 16 LED de signalisation pour dispositif ampèremétrique

## HAUPTKOMPONENTEN

D

- 1 Anschluss-Klemmenleiste
- 2 5A-Sicherung Leitungs
- 3 2A-Sicherung Zubehörs
- 4 Steckanschluß Funkfrequenze-Platine (sehen Tabelle)
- 5 Anzeige-LED Funkcode
- 6 Funkcode-Speichertasten
- 7 "Funktionswahl" dip-switch
- 8 Trimmer AP.PARZ.: Einstellung Teilöffnung
- 9 Trimmer TCA: Einstellung Zeiteinstellung Schließautomatik
- 10 Trimmer RALL.: Einstellung Laufverlangsamung
- 11 Trimmer VEL.: Einstellung Laufgeschwindigkeit
- 12 Trimmer SENS: amperemetrische Ansprechempfindlichkeit
- 13 Anzeige-LED Schließautomatik und Programmier encoder
- 14 Endausschalter Programmier Tasten
- 15 Feste Encoder-Platine
- 16 Anzeige-LED für Amperemetergerät

## COMPONENTES PRINCIPALES

E

- 1 Caja de bornes para las conexiones
- 2 Fusible de línea 5A
- 3 Fusible accesorios 2A
- 4 Conexión tarjeta radiofrecuencia (vedas tabla)
- 5 LED de señal código radio
- 6 Teclas memorización código radio
- 7 Dip-switch "selección función"
- 8 Trimmer AP.PARZ.: Regulación Apertura parcial
- 9 Trimmer TCA: Regulación cierre automático
- 10 Trimmer RALL.: Regulación velocidad de ralentamiento
- 11 Trimmer VEL.: Regulación velocidad de marcha
- 12 Trimmer SENS: Regulación sensibilidad amperométrica
- 13 LED de señal cierre automático y programación encoder
- 14 Teclas programación final de carrera
- 15 Tarjeta fija Encoder
- 16 LED de señal para dispositivo amperimétrico

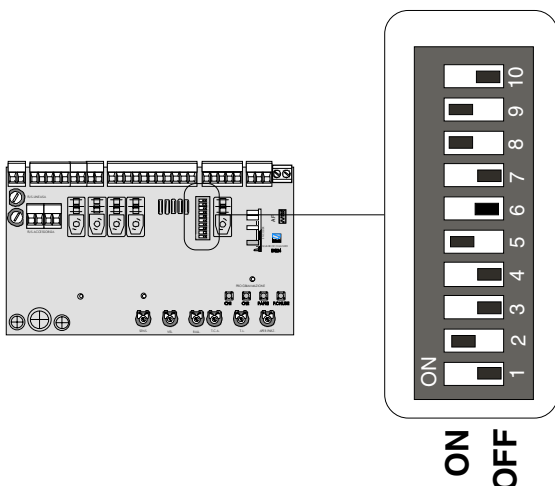
**ENGLISH**

- 1 ON** "Present man" operation **enabled**.
- 2 ON** Automatic closure function **enabled**;
- 3 ON** Obstacle detection device (motor of limit position) **enabled**;
- 4 ON** "Pre-flashing" function **enabled**;
- 5 ON** "Spare" (limit switch programming) **enabled**;
- 6 OFF** "Master" function **disabled** (to enabled only for coupled connection, see pag. 18);
- 7 ON** "Open-close" function with button 2-7 **enabled**,
- 8 ON** "Open-stop-close-stop" function with button 2-7 **enabled**;
- 7 ON - 9 ON** "Open-close" function with radio control (AF board inserted) **enabled**;
- 8 ON - 9 ON** "Open-stop-close-stop" function control (AF board inserted) **enabled**;
- 7 ON - 10 ON** "Only open" function control (AF board inserted) **enabled**;

**DEUTSCH**

- 1 ON** Funktionierung "Steuerpult" **zugeschaltet**
- 2 ON** Funktionierung Schließautomatik **zugeschaltet**
- 3 ON** Funktionierung Hindernisaufnahme **zugeschaltet**
- 4 ON** Funktionierung Vorblinker **zugeschaltet**
- 5 ON** Funktionierung "spare" (Programmierendausschalter) **zugeschaltet**
- 6 OFF** Funk. "master" **ausgeschlossen** (wird nur für kombinierte Anschlüsse zugeschaltet - siehe S. 18)
- 7 ON** Funktionierung "Öffnen-Schließen" mit Druckknopf (2-7) **zugeschaltet**
- 8 ON** Funktionierung "Öffnen-stop-Schließen-stop" mit Druckknopf (2-7) **zugeschaltet**
- 7 ON - 9 ON** Funktionierung "Öffnen-Schließen" mit Fernsteuerung (Karte AF eingesteckt) **zugeschaltet**
- 8 ON - 9 ON** Funktionierung "Öffnen-stop-Schließen-stop" mit Fernsteuerung (Karte AF eingesteckt) **zugeschaltet**
- 7 ON - 10 ON** Funktionierung "nur Öffnen" mit Fernsteuerung (Karte AF eingesteckt) **zugeschaltet**

**ITALIANO**

- 1 ON** Funzionamento "uomo presente" **attivato**
- 2 ON** Funzionamento chiusura automatica **attivata**
- 3 ON** Funzionamento rilevazione ostacolo **attivato**
- 4 ON** Funzionamento prelampeggio **attivato**
- 5 ON** Funzionamento "spare" (programmazione finecorsa) **attivato**
- 6 OFF** Funzione "master" **disattivata** (da attivare solo per il collegamento abbinato, vedi pag. 18)
- 7 ON** Funzione "apre-chiude" con pulsante 2-7 **attivato**
- 8 ON** Funzione "apre-stop-chiude-stop" con 2-7 **attivato**
- 7 ON - 9 ON** Funzione "apre-chiude" con radiocomando (scheda AF inserita) **attivata**
- 8 ON - 9 ON** Funzione "apre-stop-chiude-stop" con radiocomando (scheda AF inserita) **attivata**
- 7 ON - 10 ON** Funzione "solo apertura" con radiocomando (scheda AF inserita) **attivato**

**FRANÇAIS**

- 1 ON** Fonctionnement "contact maintenu" **sélectionnée**
- 2 ON** Fonctionnement fermeture automatique **sélectionnée**
- 3 ON** Dispositif de détection de présence (moteur en fin de course) **sélectionnée**
- 4 ON** Fonctionnement preclignotement **sélectionnée**
- 5 ON** Fonctionnement "spare" (programmation fin de course) **sélectionnée**
- 6 OFF** Fonctionnement "master" **désactivée** (à n'activer que pour le branchement accouplé, voir pag. 18)
- 7 ON** Fonction "ouverture-fermeture" avec bouton (2-7) **sélectionnée**
- 8 ON** Fonction "ouverture-stop-fermeture-stop" avec bouton (2-7) **sélectionnée**
- 7 ON - 9 ON** Fonction "ouverture-fermeture" avec commande radio (carte AF insérée) **sélectionnée**
- 8 ON - 9 ON** Fonction "ouverture-stop-fermeture-stop" avec commande radio (carte AF insérée) **sélectionnée**
- 7 ON - 10 ON** Fonction "seulement ouverture" avec commande radio (carte AF insérée) **sélectionnée**

**ESPAÑOL**

- 1 ON** Funcionamiento "hombre presente" **activado**
- 2 ON** Funcionamiento cierre automático **activado**
- 3 ON** Funcionamiento detección del obstáculo **activado**
- 4 ON** Funcionamiento preintermitencia **activado**
- 5 ON** Funcionamiento "spare" (programación final de carrera) **activado**
- 6 OFF** Función "master" **desactivada** (se activa sólo para la conexión combinada, véase pág.18)
- 7 ON** Función "apertura-cierre" con botón (2-7) **activado**
- 8 ON** Función "apertura-stop-cierre-stop" con botón (2-7) **activado**
- 7 ON - 9 ON** Función "apertura-cierre" con radiocontrol (tarjeta AF conectada) **activado**
- 8 ON - 9 ON** Función "apertura-stop-cierre-stop" con radiocontrol (tarjeta AF conectada) **activado**
- 7 ON - 10 ON** Función "sólo apertura" con radiocontrol (tarjeta AF conectada) **activado**

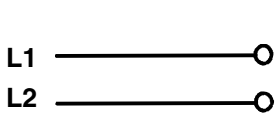
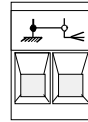
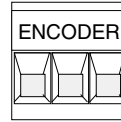
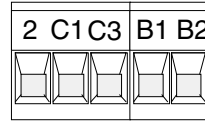
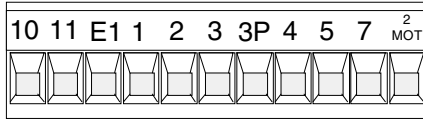
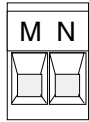
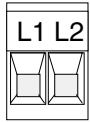

**Alimentazione 230V (a.c.)**  
 230V (a.c.) power input  
**Alimentation 230V (c.a.)**  
 Stromversorgung 230V (Wechselstrom)  
**Alimentación 230V (a.c.)**

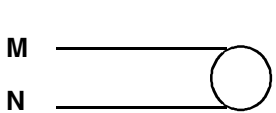

**Motore 24V(d.c.)**  
 24V (d.c.) motor  
**Moteur 24V (c.c.)**  
 Motor 24V (Gleichstrom)  
**Motor 24V (d.c.)**

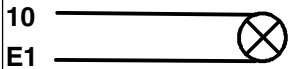

**Uscita 24V (a.c.) in movimento (es.lampeggiatore - 25W)**  
 24V (a.c.) output in motion (e.g. 25W - flashing light)  
**Sortie 24V (c.a.) en mouvement (ex. branchement clignotant - 25W)**  
 Ausgang 24V (Wechselstrom) in Bewegung (z.B. Blinker-Anschluß - 25W)  
**Salida de 24V (a.c.) en movimiento (p.ej. conexión lámpara intermitente 25W)**

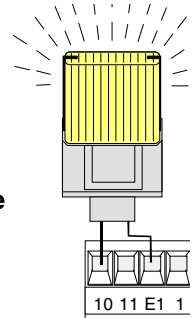

**Uscita 24V (a.c.) lampada ciclo - max. 60W (vedi descrizione pag. 7)**  
 24V (a.c.) max. 60W -cycle lamp (see description pg. 7)  
**Sortie 24V (c.a.) lampe cycle - max. 60W (voir description pag. 7)**  
 Betriebszyklus-Anzeigeleuchte - 24V (Wechselstrom) - max.60W (sehen S. 7)  
**Salida de 24V (a.c.) lámpara ciclo - max. 60W (mirar descripción pág. 7)**

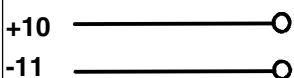
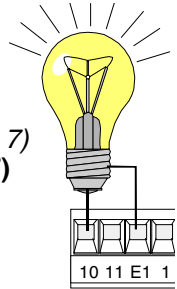

**Alimentazione accessori 24V (a.c.) max. 40W**  
 24V (a.c.) Powering accessories (max 40W)  
**Alimentation accessoires 24V (c.a.) max.40W**  
 Zubehörspeisung 24V (Wechselstrom) max. 40W  
**Alimentación accesoios 24V (a.c.) max. 40W**

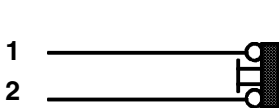

**Pulsante stop (N.C.)**  
 Pushbutton stop (N.C.)  
**Bouton-poussoir arrêt (N.F.)**  
 Stop-Taste (N.C.)  
**Pulsador de stop (N.C.)**

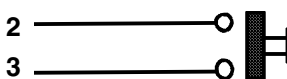

**Pulsante apre (N.O.)**  
 Pushbutton opens (N.O.)  
**Bouton-poussoir ouverture (N.O.)**  
 Taste Öffnen (N.O.)  
**Pulsador de apertura (N.O.)**

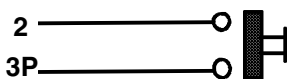

**Pulsante apre (N.O.) per apertura parziale**  
 Open button (N.O.) for partial aperture  
**Bouton-poussoir d'ouverture (N.O.) pour ouverture partial**  
 Taste Öffnen (Arbeitskontakt) für TeilÖffnung  
**Pulsador de apertura (N.O.) para apertura parcial**

**N.B. Rispettare la polarità nel collegamento delle fotocellule (TX e RX).**  
 N.B. When connecting the photocells (TX and RX), observe the correct polarities.  
**N.B. Respecter la polarité lors de la connexion des photocellules (TX et RX).**  
 Anmerkung: beim Anschließen der Photozellen (TX und RX) auf die Polung achten.  
**N.B. Respetar la polaridad en la conexión de las fotocélulas (TX y RX).**

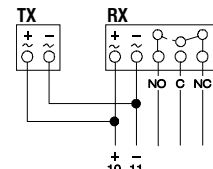

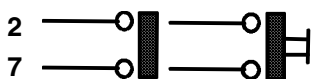

**Contatto radio e/o pulsante per comando (vedi dip-switch 7-8-9-10 sel.funzioni)**

*Contact radio and/or button for control (see dip-switch 7-8-9-10 function selection)*

**Contact radio et/ou poussoir pour commande (dip-switch 7-8-9-10 sel.fonction)**

*Funkkontakt und/oder Taste Steuerart (dip-switch 7-8-9-10 Funktionswahl)*

**Contacto radio y/o pulsador para mando (dip-switch 7-8-9-10 selección función)**

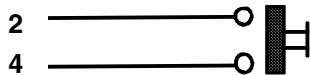

**Pulsante chiude (N.O.)**

*Close button (N.O.)*

**Poussoir de fermeture (N.O.)**

*Taste Schließen (Arbeitskontakt)*

**Pulsador de cierre (N.O.)**

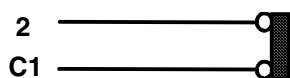

**Contatto (N.C.) di «riapertura durante la chiusura»**

*Contact (N.C.) for «re-aperture during closure»*

**Contact (N.F.) de «réouverture pendant la fermeture»**

*Kontakt (Ruhekontakt) Wiederöffnen beim Schliessen*

**Contacto (N.C.) para la apertura en la fase de cierre**

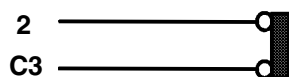

**Contatto (N.C.) stop parziale**

*Partial stop contact (N.C.)*

**Contact (N.F.) d'arrêt partial**

*Teil-Stop (Ruhekontakt) Kontakt*

**Contacto (N.C.) de stop parcia**

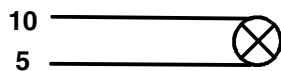

**Lampada spia (24V-3W) cancello aperto**

*(24V-3W) gate-opened signal lamp*

**Lampe-témoin 24V-3W) portail ouverture**

*Signallampe (24V-3W) Öffnen*

**Lampara indicadora (24V-3W) puerta abierta**

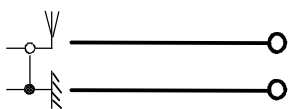

**Collegamento antenna**

*Antenna connection*

**Connexion antenne**

*Antennenanschluß*

**Conexión antena**

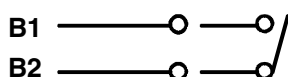

**Uscita contatto (N.O.) Portata contatto: 5A a 24V(d.c.)**

*Contact output (N.O.) Resistive load: 5A 24V (d.c.)*

**Sortie contact (N.O.) Portée contact: 5A a 24V(c.c.)**

*Ausgang Arbeitskontakt Stromfestigkeit: 5A bei 24V (Gleichstrom)*

**Salida contacto (N.O.) Carga resistiva: 5A a 24V(d.c.)**



**Uscita per comando simultaneo di n.2 motori abbinati**

*Connection for simultaneous control of 2 combined motors*

**Sortie pour commande simultanée de 2 moteurs accouplés**

*Ausgang zur gleichzeitigen Steuerung von 2 parallelgeschalteten Motoren*

**Salida para el mando simultáneo de n.2 motores acoplados**

**ITALIANO**

Chiudere lo sportello dello sblocco e inserire il dip-switch 5 in ON, il led di segnalazione inizia a lampeggiare (1). Portare il cancello in finecorsa di chiusura, premere il tasto "CHIUDE", il led rimane acceso finché si mantiene premuto il tasto (2).

Procedere portando il cancello a finecorsa in apertura e premere il tasto "APRE" (3).

Riposizionare il Dip-switch 5 in OFF (4), aprire lo sportello e inserire la manopola di sblocco.

**N.B.** In fase di programmazione finecorsa apre, se premendo il tasto "APRE" il led rimane spento, invertire le fasi del motore ed Encoder come illustrato (5).

**ENGLISH**

Close the door panel of the outlet and set dip-switch 5 to ON. The LED will begin flashing (1). Bring the gate to the close limit-switch, press button "CHIUDE"; the LED will remain lit as the button is released (2).

Now, move the gate to the end-of-travel position when open, and press the "APRE" key (3).

Move Dip-switch 5 to OFF (4), open the access door and turn the release Knob.

**N.B.** If the LED does not light up when the "APRE" key is pressed to program the end-of-travel position when opened, reverse the motor and encoder connections as shown on the diagram (5).

**FRANÇAIS**

Fermer le volet de déblocage et insérer le dip-switch 5 sur ON, le del de signalisation commence à clignoter (1). Mettre le grille sur la butée de fin de course ferme, appuyer sur la touche "CHIUDE", le led reste allumé tant que l'on appuie sur la touche (2).

Procéder en amenant le portail en position de fin de course ouverture puis appuyer sur la touche "APRE" (3). Déconnecter le Dip-switch 5 sur OFF (4), ouvrir la porte et insérer la poignée de déblocage.

**N.B.** Pendant la phase de programmation de la fin de course ouverture, si, en appuyant sur la touche "APRE", le led reste éteint, inverser les phases du moteur et de l'encodeur de la façon indiquée (5).

**DEUTSCH**

Schließen Sie das Freigabetürchen und schalten Sie den Dip-Switch 5 auf ON. Jetzt beginnt die Kontrolleuchte zu blinken (1). Das Tor bis zum Endanschlag Schließen bringen. Dazu die Taste "CHIUDE" drücken. Das LED bleibt so lange an, wie die Taste gedrückt gehalten wird (2).

Das Tor ganz Öffnen (Öffnungsendstellung) und die Taste "APRE" drücken (3).

Dip-Switch 5 ausschalten (4), Abdeckung öffnen und Entriegelungsgriff einfügen.

**HINWEIS:** wenn die Anzeige-LED während des Drückens der Taste "APRE" in der Öffnungsendschalter-Programmierphase erloschenbleibt, dann sind die Anschlüsse der Motorphasendröhte und des Encoders der Abbildung entsprechend zu wechseln (5).

**ESPAÑIOL**

Cierre la tapa del dispositivo de desbloqueo y conecte el dip-switch 5 en ON; el indicador luminoso inicia a parpadear (1). Lleve la verja hasta el final de carrera de cierre, pulsar la tecla "CHIUDE"; el indicador luminoso permanece encendido mientras se mantenga apretado la tecla (2).

Proceder llevando la puerta a la posición final de carrera abre, pulsar la tecla "APRE" (3).

Desconectar el Dip-switch 5 en OFF (4), abrir la portezuela e introducir la manópolо de desbloqueo.

**NOTA.** En la fase de programación final de carrera abre, si pulsando la tecla "APRE" el LED está apagado, invertir las fases del motor y Encoder como indicado en la figura (5).

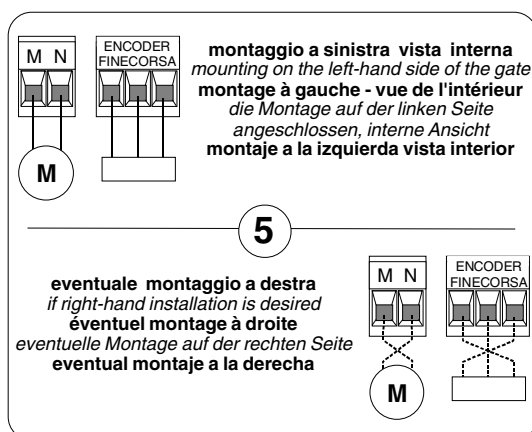
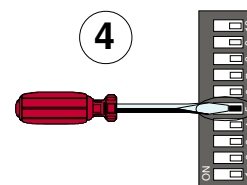
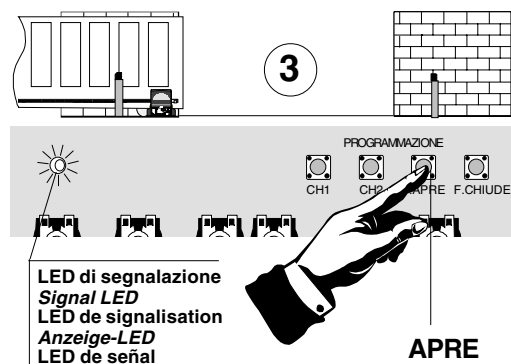
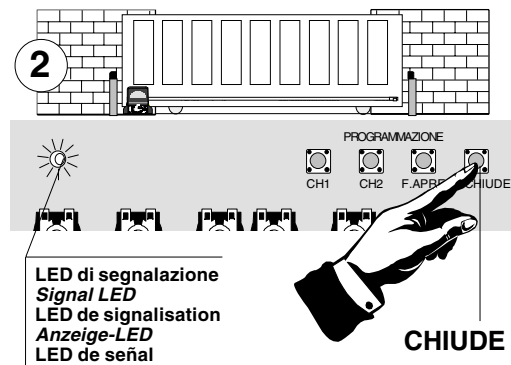
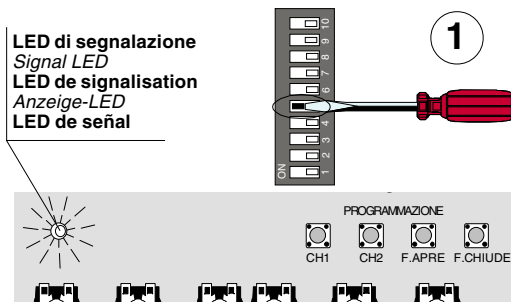

**COLLEGAMENTO CON CARICA BATTERIE BN1 / CONNECTION WITH BN1 BATTERY CHARGER / BRANCHEMENT AVEC CHARGEUR DE BATTERIES BN1 / ANSCHLUSS MIT BATTERIELADEGERÄT BN1 / CONEXIÓN CON CARGADOR DE BATERÍA BN1**

**2 BATTERIE 12V-1,2 Ah / 2 BATTERY 12V-1,2 Ah / 2 BATTERIES 12V-1,2 Ah / 2 BATTERIE 12V-1,2 Ah / 2 BATERÍAS 12V-1,2 Ah**

**ITALIANO**

La scheda BN1 permette l'alimentazione dell'automazione tramite batterie nel caso di mancanza di energia elettrica. Al ripristino della tensione di linea esegue anche la loro ricarica.

- Inserire le batterie nella apposita staffa e collegarle (utilizzando i fili in dotazione) al morsetto (+,-) della scheda ZBXE24 (Fig.1).

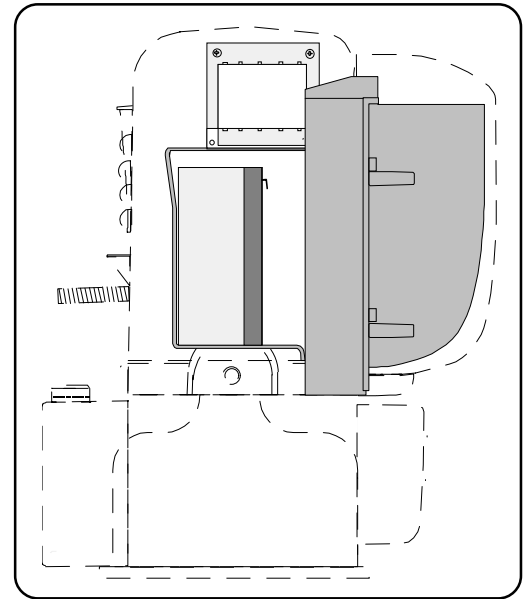

**BATTERIE DI EMERGENZA (12V-1,2Ah) ESCLUSE  
STANDBY BATTERY (12V-1,2Ah, NOT INCLUDED)  
BATTERIES D'URGENCE (12V-1,2Ah) EXCLUES  
NOTBATTERIEN (12V-1,2Ah) AUSGESCHLOSSEN  
BATERIAS DE EMERGENCIA (12V-1,2Ah) EXCLUIDAS**

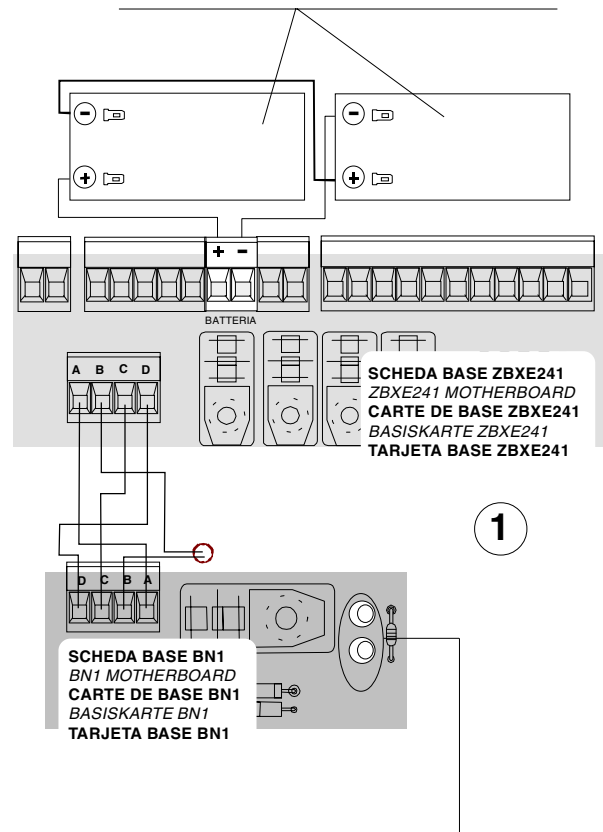

**ENGLISH**

The BN1 board allows the automation to be battery operated in case of a power outage. When power is restored, the card also recharges the batteries.

- Place the batteries in the special holder and (using the leads supplied) connect to terminal (+,-) of motherboard ZBXE24 (Fig.1).

**LED VERDE:**  
Segnalazione ali-  
mentazione di linea  
presente.

**GREEN LED:**  
Signals presence of  
line voltage.

**LED VERT:**  
Signalisation  
présence tension de  
ligne.

**GRÜNE LED:**  
Anzeige  
Netzstromversorgung.

**LED VERDE:**  
Señal tensión de  
línea presente.

**LED ROSSO:**  
Segnalazione ali-  
mentazione batterie  
di emergenza.

**RED LED:**  
Signals that system is  
running on  
emergency batteries.

**LED ROUGE:**  
Signalisation  
alimentation par  
batteries d'urgence

**ROTE LED:**  
Anzeige  
Notbatterieversorgung.

**LED ROJO:**  
Señal alimentación  
baterías de emer-  
gencia.

**FRANÇAIS**

En cas de coupure de courant, la carte BN1 permet d'alimenter l'automatisme à l'aide de batteries. Elle recharge ces dernières quand la tension de la ligne a été rétablie.

- Placer les batteries dans la bride prévue à cet effet et les brancher (en utilisant les fils fournis de série) à la borne (+,-) de la carte ZBXE24 (**Fig.1**).

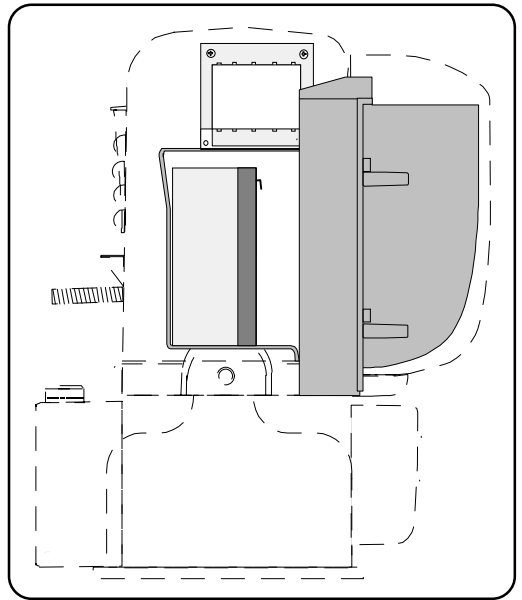

**DEUTSCH**

Die Karte BN1 ermöglicht die Speisung des Automatikbetriebes durch Batterie, wenn der Strom ausfallen sollte. Sobald die Stromversorgung wieder hergestellt ist, wird auch die Batterie wieder aufgeladen.

- Die Batterien in die Halterung einlegen und (mit den beiliegenden Kabeln) an die Klemme (+/-) der ZBXE24-Karte anschließen (**Abb.1**).

**BATTERIE DI EMERGENZA (12V-1,2Ah) ESCLUSE**  
**STANDBY BATTERY (12V-1,2Ah, NOT INCLUDED)**  
**BATTERIES D'URGENCE (12V-1,2Ah) EXCLUES**  
**NOTBATTERIEN (12V-1,2Ah) AUSGESCHLOSSEN**  
**BATERIAS DE EMERGENCIA (12V-1,2Ah) EXCLUIDAS**

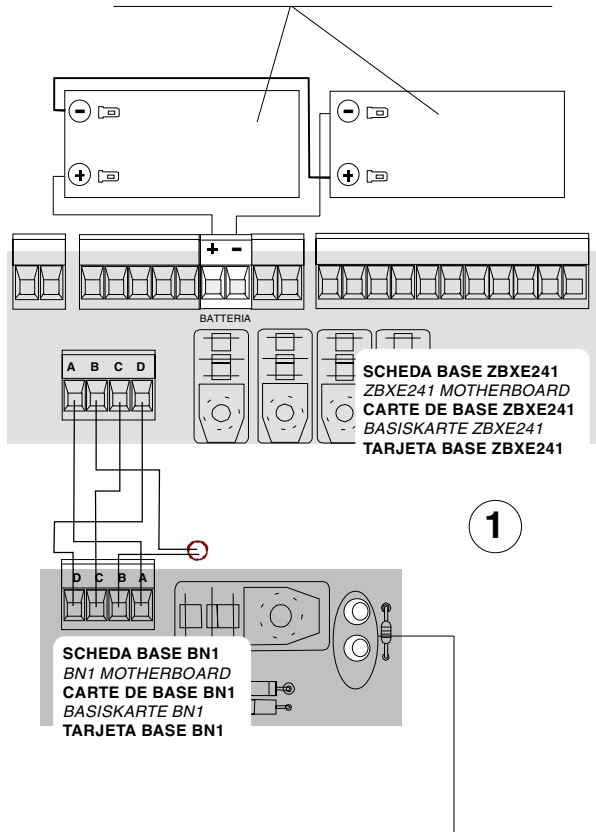

**ESPANIOL**

La tarjeta BN1 permite la alimentación de la automatización por medio de baterías, en el caso de que falte la energía eléctrica. Al restablecerse la tensión de la línea, también efectúa la recarga.

- Introducir las baterías en la patilla presente a tal efecto y conectarlas (utilizando los hilos suministrados) al borne (+,-) de la tarjeta ZBXE24 (**Fig.1**).

**LED VERDE:**  
**Segnalazione ali-**  
**mentazione di linea**  
**presente.**

**GREEN LED:**  
*Signals presence of*  
*line voltage.*

**LED VERT:**  
**Signalisation**  
**présence tension de**  
**ligne.**

**GRÜNE LED:**  
*Anzeige*  
*Netzstromversorgung.*

**LED VERDE:**  
**Señal tensión de**  
**línea presente.**

**LED ROSSO:**  
**Segnalazione ali-**  
**mentazione batterie**  
**di emergenza.**

**RED LED:**  
*Signals that system is*  
*running on*  
*emergency batteries.*

**LED ROUGE:**  
**Signalisation**  
**alimentation par**  
**batteries d'urgence**

**ROTE LED:**  
*Anzeige*  
*Notbatterieversorgung.*

**LED ROJO:**  
**Señal alimentación**  
**baterías de emer-**  
**gencia.**

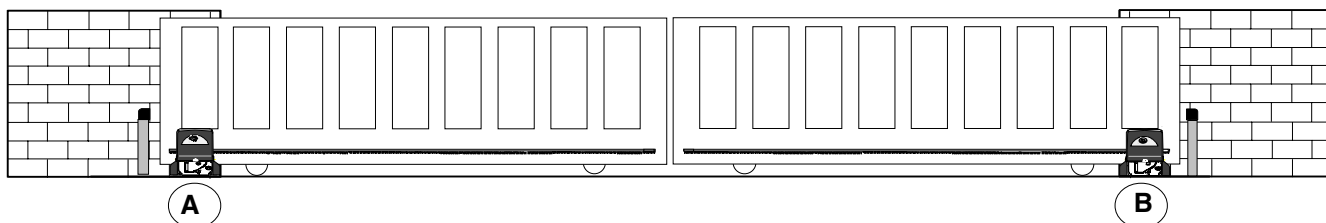

**ITALIANO**

**Nel caso di installazione di due motori abbinati, procedere nel seguente modo:**

- Coordinare il senso di marcia dei motoriduttori "A" e "B", modificando la rotazione del motore "B" (vedi programmazione finecorsa);
- Stabilire tra A e B il motore master (o pilota), posizionare il dip 6 in ON sul selettore funzioni della scheda base (1). Per "master" s'intende il motore che comanda ambedue i cancelli;
- Assicurarsi che sia inserito il ricevitore radio (AF) sul quadro del motore "master" (2);
- Eseguire solo sulla morsetteria master i collegamenti elettrici e selezionare le funzioni predisposte normalmente (3);
- Eseguire tra le morsettiere i collegamenti come da "Figura A"
- Assicurarsi che i dip del quadro del 2° motore siano disattivati (OFF) 4.

**NOTA:** Se i due cancelli abbinati sono di dimensioni diverse, la funzione master deve essere inserita nel quadro del motore installato sull'anta più lunga.

**ENGLISH**

**In case two combined motors are installed, proceed in the following manner:**

- Match the directions in which gear motors A and B rotate by changing the direction in which motor B rotates (see limit switch);
- Set the master (or pilot) motor between A and B by setting dip-switch 6 to ON on the control board (1). "Master" refers to the motor that controls both the gates.
- Check that the (AF) radio receiver is activated only on the MASTER board (2);
- Make the electrical connections and the normally used selections only on the MASTER terminal board (3);
- Wire the electrical connections between the terminal boards, as shown in the "Figure A";
- Make sure that all the dip-switches on the board of the 2nd motor are (OFF)4.

**NB:** If the two coupled gates are of different sizes, the master function must be fitted to the motor control board installed on the longer door.

**FRANÇAIS**

**Pour installer deux moteurs accouplés, procéder comme suit:**

- Coordonner le sens de marche des motoreducteurs A et B en modifiant le sens de rotation du moteur B (voir fin de course);
  - Fixer entre A et B le moteur master (ou pilote) en positionnant le dip-switch 6 sur ON sur la carte commande (1). Par "master" il s'agit du moteur qui commande les deux grilles.
  - S'assurer que le récepteur radio (AF) est inséré sur le cadre MASTER (2);
  - Effectuer seulement sur la barrette de connexion MASTER les liaisons électriques et les sélections normalement prédisposées (3);
  - Effectuer les branchements entre les plaques à bornes de la façon indiquée sur la "Figure A";
  - S'assurer que tous les dip du pupitre du 2sd moteur sont éteints OFF (4).
- NOTE:** Si les deux grilles accouplées ont une dimension différente, la fonction maîtresse doit être prévue dans le tableau du moteur installé sur la porte la plus longue.

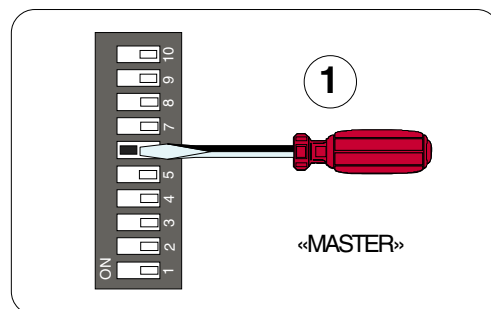

**1**  
SCHEDA RADIOFREQUENZA "AF"  
"AF" RADIO FREQUENCY BOARD  
CARTE FREQUENCE RADIO "AF"  
RADIOFREQUENZKARTE «AF»  
TARJETA RADIOFRECUENCIA

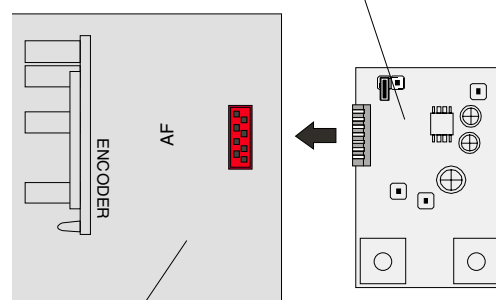

**2**  
SCHEDA BASE DEL MOTORE "MASTER"  
"MASTER" MOTOR MAIN BOARD  
CARTE DE BASE DU MOTEUR "MASTER"  
BASISKARTE VOM MOTOR "MASTER"  
TARJETA BASE DEL MOTOR «MASTER»

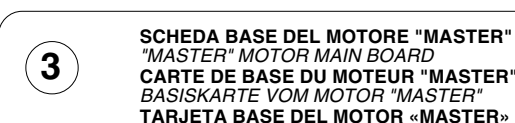

**3**  
SCHEDA BASE DEL MOTORE "MASTER"  
"MASTER" MOTOR MAIN BOARD  
CARTE DE BASE DU MOTEUR "MASTER"  
BASISKARTE VOM MOTOR "MASTER"  
TARJETA BASE DEL MOTOR «MASTER»

COLLEGAMENTI  
CONNECTIONS  
BRANCHEMENTS  
ANSCHLÜSSE  
CONEXIONS

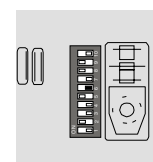
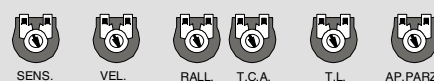

FUNZIONI -  
FUNCTIONS -  
FONCTIONS -  
FUNKTIONEN -  
FUNCIONES

REGOLAZIONI -  
SETTING -  
RÉGLAGES -  
EINSTELLUNGEN -  
REGULACIONES

**DEUTSCH**

Wenn zwei kombinierte Motoren installiert werden sollen, gehen Sie dazu bitte folgendermaßen vor:

- Die Gangrichtung der Getriebemotoren A und B durch Drehrichtungsänderung des Motors B (siehe Endschalter) koordinieren;
- Legen Sie fest, welcher der Motoren A und B der Master-Motor (übergeordnet) sein soll. Stellen Sie dazu den Dip-Switch 6 auf der Steuerungskarte auf **ON** (1).
- Unter Master-Motor wird der Motor verstanden, der beide Tore steuert.
- Versichern Sie sich, daß der Radioempfänger (AF) nur auf der MASTER Schalttafel angebracht ist (2);
- Führen Sie nur am MASTER Klemmbrett die elektrischen Anschlüsse und die normalerweise durchgeführten Voreinstellungen aus (3);
- Die Verbindungen zwischen den beiden Klemmleisten der **Abbildung** entsprechend ausführen;
- Kontrollieren Sie, daß alle Dip-Switch auf der Schalttafel des untergeordneten Motor auf OFF stehen (4).

**HINWEIS:** Wenn die beiden gekoppelten Tore unterschiedlich groß sind, muß die Master-Funktion in die Schalttafel der Motors eingesetzt werden, der am längeren Tor installiert ist.

«SLAVE»

SETTAGGIO OBBLIGATORIO  
OBLIGATORY SETTING  
INSTALLATION OBLIGATOIRE  
DAS SETUP IST OBLIGATORISCH  
REGULACION OBLIGATORIA

3

**ESPAÑOL**

En el caso de instalación de dos motores combinados, actúe de la siguiente manera:

- Coordinar el sentido de marcha de los motorreductores A y B, modificando la rotación del motor B (ver final de carrera);
- Establezca el motor master (o piloto) entre los motores A y B, colocando el dip-switch 6 en **ON** en la tarjeta de mando (1). "Master" significa que el motor acciona ambas puertas.
- Asegúrese de que el radioreceptor (**AF**) esté conectado sólo en el cuadro MASTER (2);
- Realice las conexiones eléctricas y las selecciones normalmente reguladas, sólo en el tablero de bornes MASTER (3);
- Efectuar entre las cajas de bornes las conexions como indicado en la "Figura A";
- Asegúrese de que todos los dip del cuadro del 2º motor estén desactivados OFF (4).

**NOTA:** Si las dos verjas asociadas tienen distintos tamaño, la función master se tiene que conectar en el cuadro del motor instalado en la hoja más larga.

«Fig. A»

«Abb.A»

**Morsettiera del quadro motore «MASTER»**  
Terminal board of the "MASTER" motor control panel  
**Plaque à bornes du tableau du moteur «MASTER»**  
Klemmbrett der Schalttafel vom Motor «MASTER»  
**Tablero de bornes del cuadro motor «MASTER»**

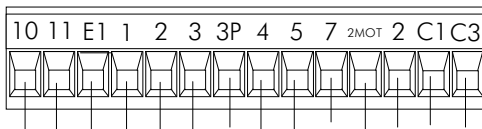

**Morsettiera del quadro motore «2»**  
Terminal board of the "2" motor control panel  
**Plaque à bornes du tableau du moteur «2»**  
Klemmbrett der Schalttafel vom Motor «2»  
**Tablero de bornes del cuadro motor «2»**

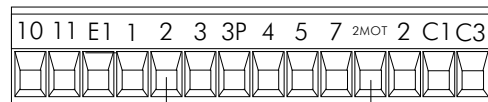

## ZBXE24

### INSTALLAZIONE DEL RADIOCOMANDO - RADIO CONTROL INSTALLATION - INSTALLATION DE LA RADIOCOMMANDE INSTALLATION DER RADIOSTEUERUNG - INSTALCIÓN DEL RADIOMANDO

ITALIANO	ENGLISH	FRANÇAIS	DEUTSCH	ESPAÑOL
<b>PROCEDURA</b>	<b>PROCEDURE</b>	<b>PROCEDURE</b>	<b>PROZEDUR</b>	<b>PROCEDIMIENTO</b>
<b>A.</b> inserire una scheda AF **.	<b>A.</b> insert an AF card **.	<b>A.</b> placer une carte AF **.	<b>A.</b> Stecken Sie eine Karte AF **.	<b>A.</b> introducir una tarjeta AF **.
<b>B.</b> codificare il/i trasmettitore/i.	<b>B.</b> encode transmitter/s.	<b>B.</b> codifier le/s émetteur/s.	<b>B.</b> Codieren Sie den/ die Sender.	<b>B.</b> codificar el/los transmisor/es.
<b>C.</b> memorizzare la codifica sulla scheda base.	<b>C.</b> store code in the motherboard.	<b>C.</b> mémoriser la codification sur la carte base.	<b>C.</b> Speichern Sie die Codierung auf der Grundplatine.	<b>C.</b> memorizar la codificación en la tarjeta base.

## A

### INSERIMENTO SCHEDA AF - AF BOARD INSERTION - NSTALLATION DE LA CARTE AF EINSTECKEN DER KARTE AF - MONTAJE DE LA TARJETA AF

Frequenza / MHz Frequency / MHz Frequence / MHz Frequenz / MHz Frecuencia / MHz	Scheda radiofrequenza Radiofrequency board Carte radiofréquence Funkfrequenz-Platine Tarjeta radiofrecuencia	Trasmettitore Transmitter Emetteur Funksender Transmisor
FM 26.995	AF130	TFM
FM 30.900	AF150	TFM
AM 26.995	AF26	TOP
AM 30.900	AF30	TOP
AM 433.92	AF43S / AF43SM AF43SR	TAM / TOP ATOMO

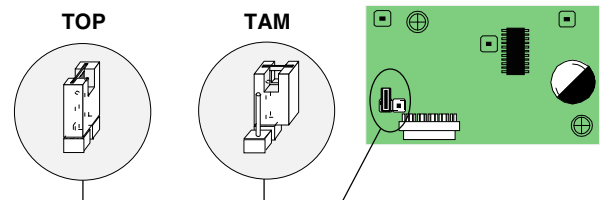

**(\*\*)** Per trasmettitori con frequenza 433.92 AM (serie TOP e serie TAM) bisogna, sulla relativa scheda AF43S, posizionare il jumper come illustrato.

*(\*\*)* On AM transmitters operating at 433.92 MHz (TOP and TAM series), position the jumper connection on circuit card AF43S as shown on the sheet.

**(\*\*)** Pour les émetteurs de fréquence 433.92 AM (série TOP et série TAM) il faut positionner le pontet sur la carte AF43S correspondante de la façon indiquée.

*(\*\*)* Bei Sendern mit einer Frequenz von 433.92 AM (Reihe TOP und Reihe TAM) ist der auf der entsprechenden Platine AF43S befindliche Jumper der Abbildung entsprechend zu positionieren.

**(\*\*)** Para transmisores con frecuencia 433.92 AM (serie TOP y serie TAM) es necesario, en la tarjeta corespondiente AF43S, colocar el jumper como se indica

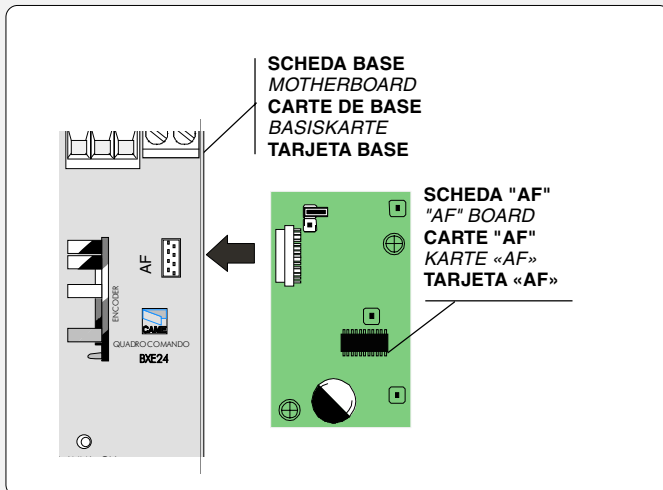

**⚠** La schedina AF deve essere inserita **OBLIGATORIAMENTE** in assenza di tensione, perché la scheda madre la riconosce solo quando viene alimentata

**⚠** The AF board should **ALWAYS** be inserted when the power is off because the motherboard only recognises it when it is powered.

**⚠** La carte AF doit **OBLIGATOIREMENT** être branchée en l'absence de tension car la carte mère ne la reconnaît que quand elle est alimentée.

**⚠** Vor Einschieben der Karte die Stromzufuhr **UNBEDINGT** abschalten, da die Erkennung durch die Hauptkarte nur über eine Neueinschaltung ( nur durch Versorgung) erfolgt.

**⚠** La tarjeta AF se debe montar **OBLIGATORIAMENTE** en caso de falta de corriente, porque la tarjeta madre la reconoce sólo cuando está alimentada

**PROCEDURA COMUNE DI CODIFICA**  
T262M-T264M-T2622M  
T302M-T304M-T3022M

1. segnare un codice (anche per archivio)
2. inserire jumper codifica J
3. memorizzarlo
4. disinserire jumper J

**ANLEITUNGEN ZUR CODIERUNG**  
T262M-T264M-T2622M  
T302M-T304M-T3022M

1. Ordnen Sie einen Code zu (auch für das Archiv).
2. Schalten Sie den Codierungs-Jumper J ein.
3. Speichern Sie den Code.
4. Schalten Sie den Jumper J wieder aus.

**PROCEDIMIENTO COMÚN DE CODIFICACIÓN**  
T262M-T264M-T2622M  
T302M-T304M-T3022M

1. marcar un código (también para el archivo)
2. conectar un jumper codificación J
3. registrar el código
4. desconectar jumper J

**STANDARD ENCODING PROCEDURE**  
T262M-T264M-T2622M  
T302M-T304M-T3022M

1. assign a code (also on file)
2. connect encoding jumper J
3. register code
4. disconnect jumper J

**PROCEDURE COMMUNE DE CODIFICATION**  
T262M-T264M-T2622M  
T302M-T304M-T3022M

1. taper un code (également pour les archives)
2. placer un cavalier de codification J
3. mémoriser le code
4. enlever le cavalier J

**1.** codice/codice/codice/codice/codice

P1	<input type="checkbox"/>	<input type="checkbox"/>	<input type="checkbox"/>	<input type="checkbox"/>	<input type="checkbox"/>	<input type="checkbox"/>	<input type="checkbox"/>	<input type="checkbox"/>	<input type="checkbox"/>	<input type="checkbox"/>	OFF
P2	<input type="checkbox"/>	<input type="checkbox"/>	<input type="checkbox"/>	<input type="checkbox"/>	<input type="checkbox"/>	<input type="checkbox"/>	<input type="checkbox"/>	<input type="checkbox"/>	<input type="checkbox"/>	<input type="checkbox"/>	ON
	1	2	3	4	5	6	7	8	9	10	

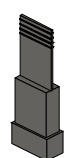

**2.** 

**3.** **premere in sequenza P1 o P2 per registrare il codice; al decimo impulso un doppio suono confermerà l'avvenuta registrazione**

*Press P1 or P2 in sequence in order to register the code; at the tenth pulse, a double beep will confirm that registration has occurred*

**appuyer en séquence sur P1 ou P2 pour mémoriser le code; à la dixième impulsion, une double sonnerie confirme que le code a été mémorisé**

*Drücken Sie nacheinander P1 oder P2, um den Code zu speichern. Nach dem zehnten Impuls signalisiert ein doppelter Piepton, daß der Code gespeichert worden ist.*

**oprimir repetidamente P1 ó P2 para registrar el código; con el décimo impulso un doble sonido señalará que el registro se ha efectuado.**

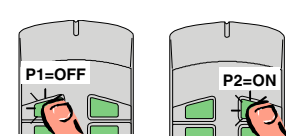

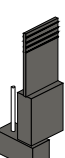
**4.** 

**T2622M - T3022M**

1° codice/codice  
codice/codice/codice

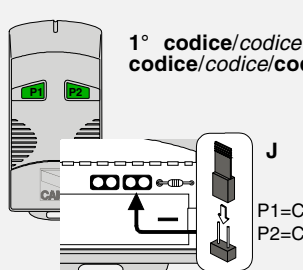

P1=CH1  
P2=CH2

2° codice/codice/codice/codice/codice

P1	<input type="checkbox"/>	<input type="checkbox"/>	<input type="checkbox"/>	<input type="checkbox"/>	<input type="checkbox"/>	<input type="checkbox"/>	<input type="checkbox"/>	<input type="checkbox"/>	<input type="checkbox"/>	<input type="checkbox"/>	OFF
P2	<input type="checkbox"/>	<input type="checkbox"/>	<input type="checkbox"/>	<input type="checkbox"/>	<input type="checkbox"/>	<input type="checkbox"/>	<input type="checkbox"/>	<input type="checkbox"/>	<input type="checkbox"/>	<input type="checkbox"/>	ON
	1	2	3	4	5	6	7	8	9	10	

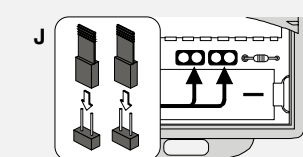

P3=CH1  
P4=CH2

**T264M - T304M**

P1=CH1 - P2=CH2  
P3=CH3 - P4=CH4

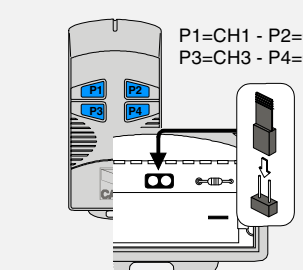

**T262M - T302M**

**La prima codifica deve essere effettuata mantenendo i jumper posizionati per i canali 1 e 2 come da fig. A; per eventuali e successive impostazioni su canali diversi vedi fig. B**

*The first encoding operation must be carried out whilst keeping the jumpers positioned for channels 1 and 2 as per fig. A; see fig. B for any subsequent settings on different channels.*

**La première codification doit être effectuée en maintenant les cavaliers en position pour les canaux 1 et 2, comme d'après la fig. A; pour des saisies successives éventuelles sur des canaux différents, voir fig. B**

*Für die erste Codierung muß der Jumper auf den Kanälen 1 und 2 positioniert bleiben (siehe Abb. A). Für eventuelle weitere oder spätere Einstellungen auf anderen Kanälen halten Sie sich bitte an Abb. B.*

**La primera codificación tiene que efectuarse manteniendo los jumper conectados para los canales 1 y 2 como se ilustra en la fig. A; para planteamientos posteriores en canales distintos ver la fig. B**

**fig. A**

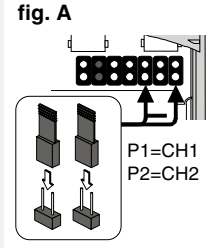

P1=CH1  
P2=CH2

**fig. B**

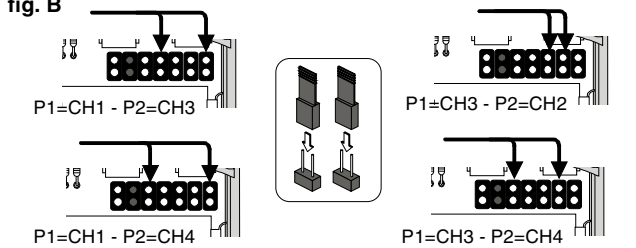

P1=CH1 - P2=CH3  
P1=CH1 - P2=CH4  
P1=CH3 - P2=CH2  
P1=CH3 - P2=CH4

B

**ATOMO**

**AT01 - AT02**



vedi foglio istruzioni inserito nella confezione  
 della scheda AF43SR  
*see instruction sheet inside the pack of  
 AF43SR circuit card*  
 voir les instructions qui se trouve dans  
 l'emballage de la carte AF43SR  
*Siehe Anleitungen, die der Packung beiliegen  
 der Platine AF43SR*  
 ver hoja de instrucciones adjunta en el  
 embalaje de la tarjeta AF43SR

B

**TOP**

**T432M - T312M**

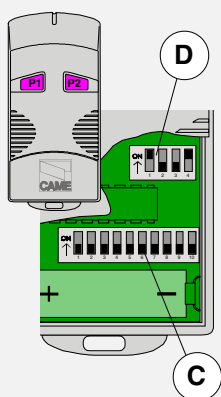

impostare il codice sul dip-switch C e il canale su D (P1=CH1 e  
 P2=CH2, impostazione di default)  
*set the code to dip-switch C and channel to D (P1=CH1 and P2=CH2,  
 default setting)*  
 saisir le code sur le commutateur dip C et le canal sur D (P1=CH1 et  
 P2=CH2, saisie de défaut)  
*Stellen Sie den Code auf den Dip-Switch C und den Kanal auf D  
 (P1=CH1 und P2=CH2; Grundeinstellung).*  
 plantear el código en el dip-switch C y el canal en D (P1=CH1 y  
 P2=CH2, planteamiento por defecto)

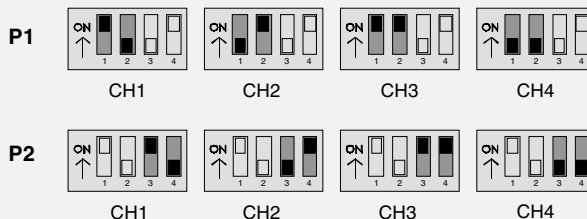

**T434M - T314M**

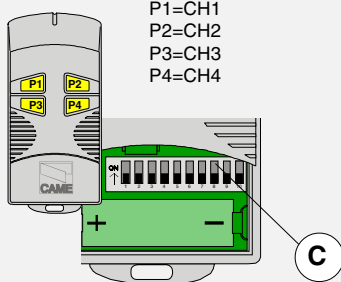

P1=CH1  
 P2=CH2  
 P3=CH3  
 P4=CH4

impostare solo il codice  
*set code only*  
 ne saisir que le code  
*Stellen Sie nur den Code ein.*  
 plantear sólo el código

**T432S / T432SA**



vedi istruzioni su confezione  
*see instructions on pack*  
 voir instructions sur l'emballage  
*Siehe Anleitungen auf der Packung.*  
 ver instrucciones en el embalaje

B

**TAM**

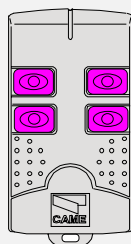

T432  
 T434  
 T438

vedi foglio istruzioni inserito  
 nella confezione  
*see instruction sheet inside  
 the pack*  
 voir la notice d'instructions  
 qui se trouve dans  
 l'emballage  
*Siehe Anleitungen, die der  
 Packung beiliegen.*  
 ver hoja de instrucciones  
 adjunta en el embalaje

**TFM**

T132  
 T134  
 T138  
 T152  
 T154  
 T158

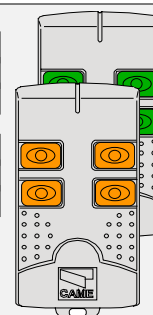

ITALIANO	ENGLISH	FRANÇAIS	DEUTSCH	ESPAÑOL
<p>- Tenendo premuto il tasto "CH1" e dopo l'accensione del led di segnalazione, inviare un comando con il tasto del trasmettitore: una breve lampeggio del led segnalerà l'avvenuta memorizzazione (vedi fig.1).</p> <p>Eeguire la stessa procedura con il tasto "CH2" associandolo con un'altro tasto del trasmettitore (fig.2).</p> <p><b>CH1 = Canale per comandi diretti ad una funzione della centralina del motoriduttore (comando "solo apre" / "apre-chiude-inversione" oppure "apre-stop-chiude-stop", a seconda della selezione effettuata sui dip-switch 7,8,9 e 10).</b></p> <p><b>CH2 = Canale per comandi diretti ad un dispositivo accessorio collegato su B1-B2.</b></p> <p><b>N.B.:</b> Se in seguito si vuol cambiare codice, basta ripetere la sequenza descritta.</p>	<p><i>-While holding down key "CH1", press the control key on the transmitter after the signal LED lights up. When the key is pressed, the LED will flash briefly to signal that the command has been stored (figure 1).</i></p> <p><i>Perform the same procedure with the "CH2" key, associating it with another transmitter key (figure 2).</i></p> <p><i>CH1 = Channel for direct control of one function performed by the control unit on the gear motor ("open only" / "open-close-reverse" or "open-stop-close-stop", depending on the position of dip switches 7,8,9 and 10).</i></p> <p><i>CH2 = Channel for direct control of an accessory connected across B1-B2.</i></p> <p><i>N.B. If you wish to change the code on your transmitters in the future, simply repeat the procedure described above.</i></p>	<p><b>- En maintenant appuyée la touche "CH1" et après que le led de signalisation s'est allumé, envoyer une commande avec la touche de l'émetteur: un bref clignotement du led signalera que la mémorisation a été exécutée. (fig.1).</b></p> <p><b>Suivre la même procédure avec la touche "CH2" en l'associant avec une autre touche du émetteur (fig.2).</b></p> <p><b>CH1 = Canal pour obtenir la commande directe d'une fonction du boîtier du motoréducteur ( commande "uniquement ouverture" / "ouverture-fermeture-inversion" ou "ouverte-stop-ferme-stop" en fonction de la sélection effectuée sur les dip-switchs 7,8,9 et 10).</b></p> <p><b>CH2 = Canal pour obtenir la commande directe d'un dispositif accessoire branché sur B1-B2.</b></p> <p><b>N.B.:</b> Si, successivement, on veut changer le code des émetteur, il suffit de répéter la séquence décrite ci-dessus.</p>	<p><i>- Die Taste "CH1" gedrückt halten und nach Aufleuchten der Anzeige-Leuchtdiode über den Sender-Taster einen Steuerimpuls ausführen: ein kurzes Blinken der Led zeigt die erfolgte Speicherung an (Abb.1).</i></p> <p><i>Gehen Sie ebenso mit Taste "CH2" vor und ordnen sie ihr eine andere Taste des Senders zu (Abb.2)</i></p> <p><i>CH1 = Kanal für die Direktsteuerung einer Funktion des Getriebemotor-Schaltkastens (Steuerung "nur Öffnen" / "Öffnen-Schließen-Sicherheitsrücklauf" bzw. "Öffnen-Stp-Schließen-Stop", je nach über Dip-Switch 7,8,9 und 10 ausgeführter Wahl).</i></p> <p><i>CH2 = Kanal für Direktsteuerung eines über B1-B2 angeschlossenen Zubehörs.</i></p> <p><i>HINWEIS: bei eventuell erwünschter Sender codeänderung ist der beschriebene Vorgang zu wiederholen.</i></p>	<p><b>- Manteniendo pulsada la tecla "CH1" y después del encendido del LED de señal con la tecla del transmisor: una breve luz parpadeante del LED señalará que la memorización ha sido efectuada (fig.1).</b></p> <p><b>Efectuar el mismo procedimiento con la tecla "CH2" asociándola a otra tecla del transmisor (fig.2).</b></p> <p><b>CH1 = Canal para mando directo a una función de la central del motorreductor (mando "solo abre" / "abre-cierra-inversión" o "abre-stop-cierra-stop", según la selección efectuada en los dip-switch 7,8,9 y 10).</b></p> <p><b>CH2 = Canal para un mando directo a un dispositivo accesorio conectado en B1-B2.</b></p> <p><b>NOTA:</b> Si posteriormente se quisiera cambiar el código de los propios transmisores, sólo hay que repetir la secuencia descrita.</p>

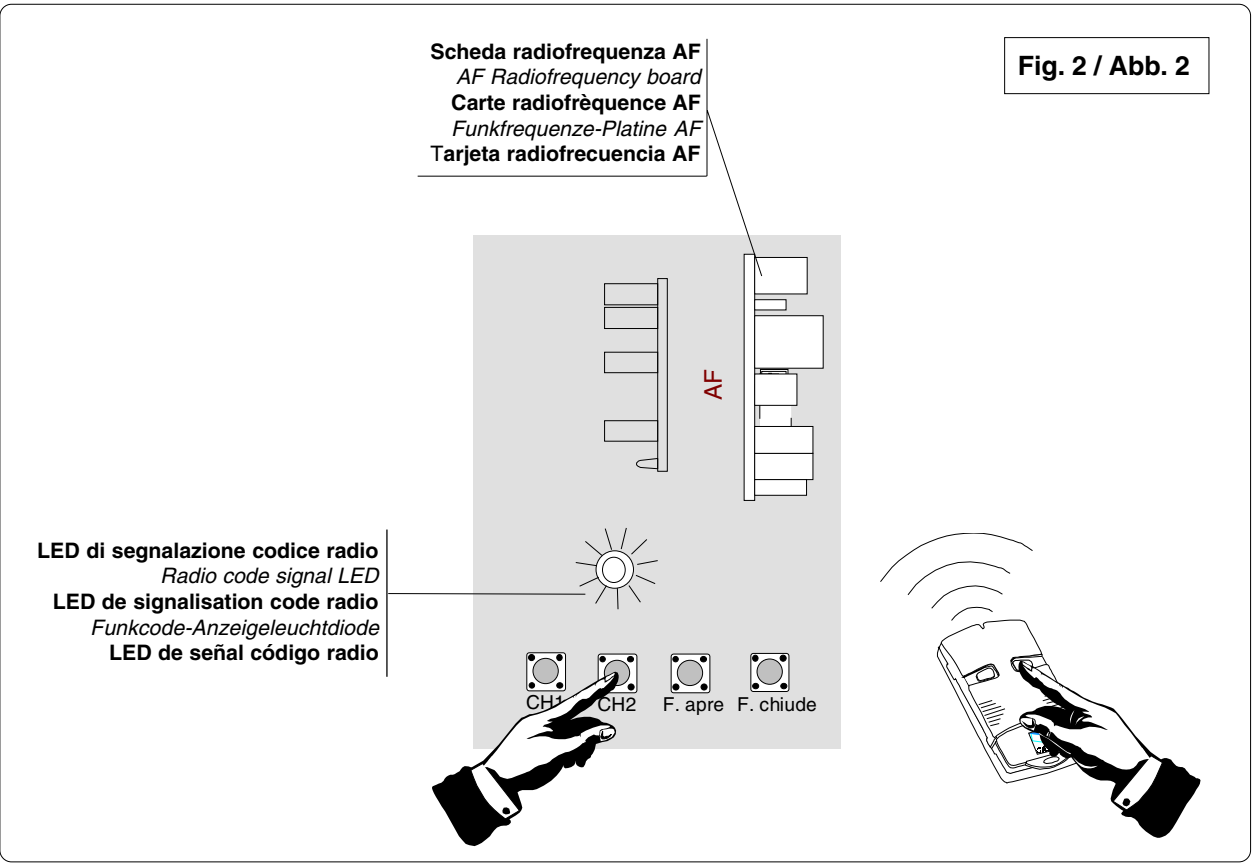
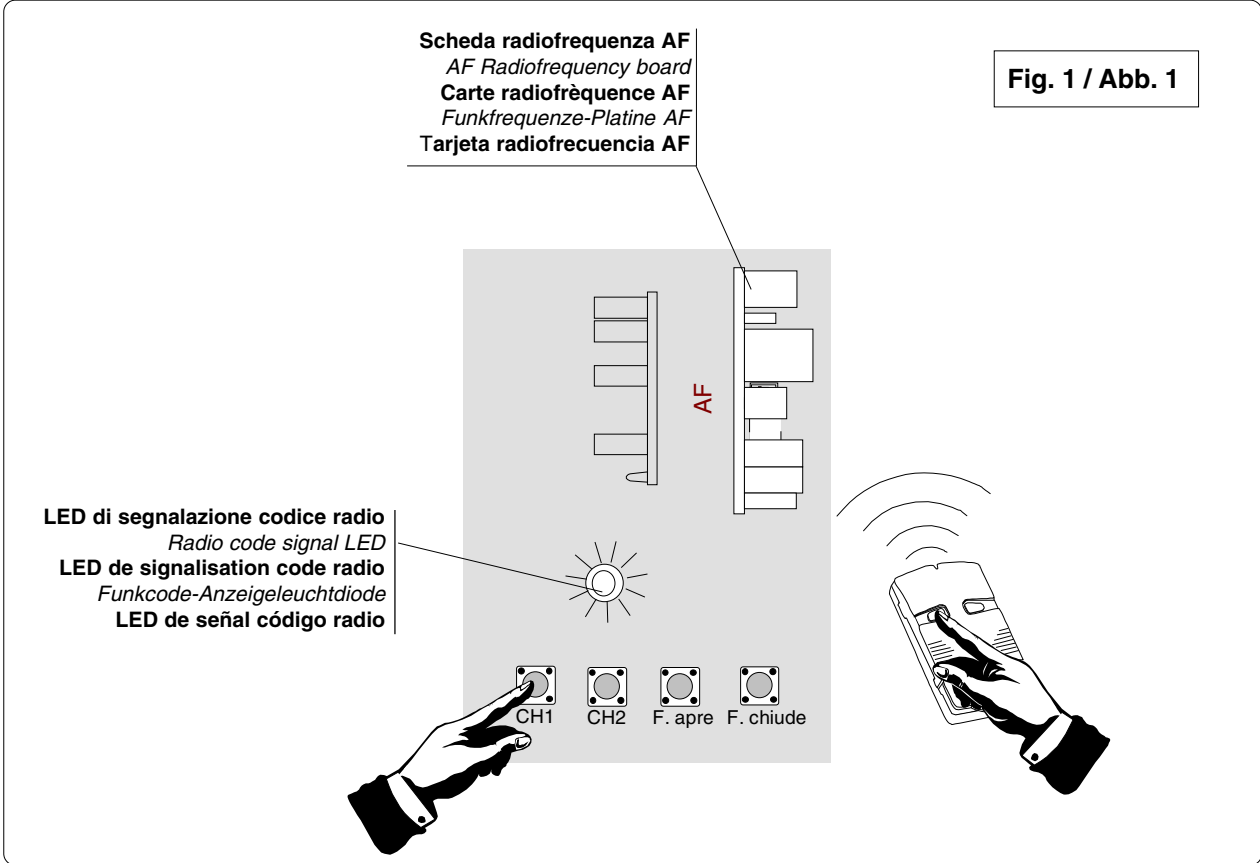

Tutti i dati riportati nel presente libretto sono indicativi. La CAME s.p.a. si riserva di apportare eventuali modifiche inerenti all'evoluzione tecnologica dei prodotti. Tutti i dati sono stati controllati con la massima cura. Non ci assumiamo comunque alcuna responsabilità per eventuali errori od omissioni.

All data mentioned in the present booklet are for information only. CAME SPA reserves the right to introduce changes relating to technological improvements of the products. All data checked with the maximum care. However, no liability is accepted for any error or omission.

Toutes les données mentionnées dans le livret sont indicatives. CAME se réserve le droit d'apporter des modifications éventuelles par rapport à l'évolution technique des produits. Tous les données ont été contrôlées très soigneusement. Nous n'assumons de toute façon aucune responsabilité pour les erreurs ou omissions éventuelles.

Alle in der vorliegenden Beschreibung angegebenen Daten dienen nur der Information. CAME S.P.A. behält sich technische Änderungen vor. Die Daten wurden mit höchster Sorgfalt geprüft. Für eventuelle Fehler oder Auslassungen übernehmen wir keine Haftung.

Todos los datos de este libretto son indicativos. CAME s.p.a. se reserva el derecho de aportar las modificaciones producidas por la evolución tecnológica de los productos. Todos los datos se han controlado con la máxima atención. No obstante no nos responsabilizamos de los posibles errores u omisiones.



® ASSISTENZA TECNICA  
NUMERO VERDE  
☎ 800 295830  
WEB  
[www.came.it](http://www.came.it)  
E-MAIL  
[info@came.it](mailto:info@came.it)



**CAME LOMBARDIA S.R.L.** COLOGNO M. (MI)  
☎ (+39) 02 26708293 ☎ (+39) 02 25490288  
**CAME SUD S.R.L.** NAPOLI  
☎ (+39) 081 752445 ☎ (+39) 081 7529109  
**CAME (AMERICA) L.L.C.** MIAMI (FL)  
☎ (+1) 305 5930227 ☎ (+1) 305 5939823  
**CAME AUTOMATISMOS S.A.** MADRID  
☎ (+34) 091 5285009 ☎ (+34) 091 4685442  
**CAME BELGIUM** LESSINES  
☎ (+32) 068 333014 ☎ (+32) 068 338019

**CAME FRANCE S.A.** NANTERRE CEDEX (PARIS)  
☎ (+33) 01 46130505 ☎ (+33) 01 46130500  
**CAME GMBH** KORNTAL BEI (STUTTGART)  
☎ (+49) 07 11839590 ☎ (+49) 07 118395925  
**CAME GMBH** SEEFELD BEI (BERLIN)  
☎ (+49) 03 33988390 ☎ (+49) 03 339885508  
**CAME PL SP.ZO.O** WARSZAWA  
☎ (+48) 022 8699933 ☎ (+48) 022 6399933  
**CAME UNITED KINGDOM LTD** NOTTINGHAM  
☎ (+44) 01159 387200 ☎ (+44) 01159 382694

**CAME CANCELLI AUTOMATICI S.P.A.**  
DOSSON DI CASIER (TREVISO)

☎ (+39) 0422 490960 ☎ (+39) 0422 490944