



MICRO-DCS



MICRO-DCS

MICRO-RECEPTOR 12/24V MICRO-DCS

Este micro - receptor está preparado para memorizar códigos de emisores "Dynamic code".

DATOS GENERALES:

Frecuencia	433,92 / 418* MHz
Sistema memorización códigos	Auto-aprendizaje ó vía programador
Capacidad memoria	31/126/500 códigos
Tipo memoria	Mini-tarjeta EEPROM extraible
N. canales	1 o 2 canales (según versión)
Antena	Incorporada orientable
Certificación	s/norma europea EN 300 220-1

*Sólo U.K.

DATOS TÉCNICOS:

Alimentación	12/24 V ac.dc.
Rango de alimentación en 12V d.c.	de 11,8V a 13V
Contactos relé	1A/125 V ac.
Sensibilidad	mejor que -100 dBm
Consumo reposo	15 mA
Temperatura funcionamiento	-20° a 85°C
Estanqueidad	IP44
Dimensiones	127x70x52mm

FUNCIONAMIENTO

Al recibir un código, el receptor comprueba si está en la memoria, activando en este caso el canal correspondiente según el modelo de micro-receptor empleado. Si el código recibido no está grabado en la memoria, el receptor no realiza ninguna acción.

Existen dos modelos distintos de receptores micro : el monocanal y el bicanal.

- El micro-receptor monocanal puede ser accionado por un emisor monocanal, o incluso por el 2°, 3° o 4° canal de un emisor, si se ha memorizado previamente ese canal en el micro-receptor.
- El micro-receptor bicanal :
 - los relés son accionados por 1er canal el Relé 1 y 2° canal el Relé 2,

si se programa el emisor pulsando el 1er canal.

- los relés son accionados por 3er canal el Relé 1 y 4º canal el Relé 2, si se programa el emisor pulsando el 3er canal.

Modo de activación del canal :

Impulsional:

Se selecciona mediante microinterruptores de selección relés 1er canal y/o 2º canal en OFF.

Es la función comúnmente utilizada. El relé permanece activado mientras se mantiene apretado el pulsador del emisor.

Biestable:

Se selecciona mediante microinterruptores de selección relés 1er canal y/o 2º canal en ON.

A la primera pulsación del emisor, el relé se enclava y permanece así aunque soltemos el pulsador del emisor. Una segunda pulsación del emisor provoca el desenclavamiento del relé. Una tercera pulsación vuelve a enclavarlo y así sucesivamente. Utilizado para conectar/desconectar sistemas de alarma, ...

Nota: en el caso de versión monocanal, el microinterruptor de selección de relé 2º canal queda anulado y por lo tanto, su configuración es irrelevante.

DESCRIPCIÓN DE LA PLACA BASE

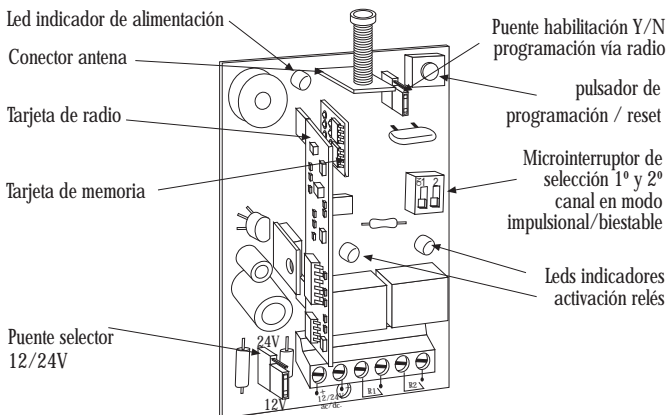

INSTALACIÓN



Desconectar la alimentación antes de efectuar cualquier manipulación de instalación en el receptor.

FIJACIÓN DE LA CAJA:

El receptor está compuesto por 4 piezas distintas: una tapa posterior, un circuito, una tapa frontal de forma curvada y una antena orientable.

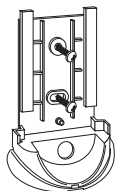

- Fijar la parte posterior de la caja en la pared utilizando los tacos y tornillos suministrados.

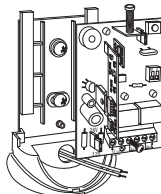

- Fijar el circuito a esta parte posterior.
- Pasar los cables por la parte inferior del micro-receptor.

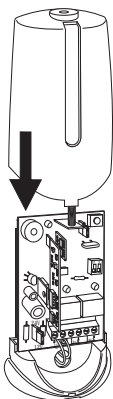

- Deslizar el frontal del micro receptor por la guía de la tapa posterior.

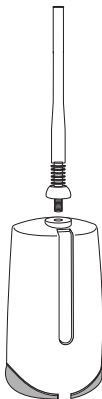

- Roscar la antena en la parte superior de la caja.

PROGRAMACIÓN

Existen diferentes maneras de programar el micro-receptor:

PROGRAMACIÓN MANUAL

Presionar el pulsador de programación durante 1 segundo. Un pitido sonoro largo avisará de que el equipo ha entrado en programación. A continuación, pulsar los canales de cada mando que se quiera grabar en la memoria del receptor. Al cabo de 10 segundos de no programar ningún mando o pulsando el botón de la parte trasera de cualquier emisor grabado, el cuadro saldrá de la programación y se pondrá en funcionamiento, listo para activar los relés.

PROGRAMACIÓN CON PROGRAMADOR PORTÁTIL



No extraer ni insertar nunca la tarjeta de memoria cuando el receptor está en modo de programación. Es imprescindible pasar a modo de funcionamiento o desconectar la alimentación, en caso contrario la memoria podría quedar alterada.

- Extraer la tarjeta de memoria del micro-receptor.
- Insertarla en el conector previsto para tal efecto en el programador portátil.
- Realizar las manipulaciones deseadas (grabación de códigos de reserva, copias...).
- Insertar nuevamente la tarjeta de memoria en el micro-receptor.

PROGRAMACIÓN VÍA RADIO DE EMISORES ADICIONALES

• Para poder trabajar en este modo y poner el receptor en modo de programación vía radio, es imprescindible disponer de un emisor ya grabado en este receptor.

• Para permitir esta función de programación vía radio, es necesario haber situado previamente el puente de habilitación Y/N en la posición Y. Si no se quiere programar emisores siguiendo este modo, el puente de habilitación debe estar situado en la posición N.

• Coger un emisor dado de alta en la instalación y pulsar, con la ayuda de un bolígrafo o clip, en el pulsador situado en la parte posterior del emisor (en caso de haber más de un receptor cerca, activará el modo programación en todos ellos). Escuchará una señal sonora larga que indica que ha entrado en fase de programación.

• Para dar de alta cada uno de los nuevos emisores, pulse en cada uno de ellos el canal correspondiente. Para confirmar que la programación ha sido correcta, espere hasta escuchar una señal sonora corta después de cada alta.

- Cabe tener claro que los nuevos emisores insertados de este modo sólo se podrán grabar con el mismo canal con el que se ha grabado el “mando llave”, es decir, el mando que ha puesto en programación el receptor. Por ejemplo, si el “mando llave” es un bicanal grabado con el pulsador 2, los nuevos emisores dados de alta “vía radio” deberán grabarse también con el pulsador 2. Si se requiriera grabar con otro canal del nuevo mando, será necesario hacerlo manualmente.

- Si transcurren 10 segundos sin pulsar ningún emisor nuevo, el receptor finaliza automáticamente la fase de memorización de códigos, indicándolo mediante dos señales sonoras cortas.

Nota: Si no desea esperar 10 segundos puede finalizar la fase de memorización accionando nuevamente el pulsador situado en la parte posterior del emisor que ha iniciado la programación, o bien, el último que haya memorizado. La finalización se confirmará mediante dos señales sonoras cortas.

PROGRAMACIÓN VÍA RADIO DE EMISORES ADICIONALES SIN “EMISOR LLAVE” (PIN-MODE)

STOP Para poder programar en este modo, es necesario haber puesto, previamente, un “PIN” de instalación. Dicho “PIN” es un número de 4 cifras que se introduce, mediante un Programador Portátil MANAGER o MINIMAN, en el primer emisor que se graba en el receptor o, directamente en su tarjeta de memoria. A partir de ese momento, el receptor reconocerá este “PIN” en cualquier emisor al que también se le haya insertado. Dicho “PIN” se emitirá presionando el pulsador de la parte trasera del correspondiente emisor, y automáticamente, el receptor lo almacenará en su memoria, indicándolo con una señal sonora muy larga.

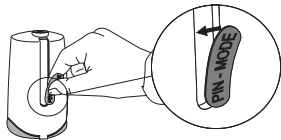

En caso de utilizar este tipo de funcionamiento, es aconsejable poner el adhesivo adjunto “PIN-MODE” para facilitar así el procedimiento de programación a los usuarios.

BORRADO DE LA MEMORIA

Una vez grabado un código en la memoria de la tarjeta receptor, éste no se puede borrar individualmente. Los códigos allí guardados sólo se pueden eliminar borrando la memoria entera (haciendo un “reset del sistema”). Con la ayuda del programador portátil si que podrán efectuarse altas y bajas individuales de códigos en la memoria del receptor. Para borrar el contenido de la memoria del receptor, deberá pulsar el botón de programación durante 5 segundos. Al cabo del primer segundo un pitido sonoro largo avisará de que el equipo ha entrado en programación (no se debe hacer caso de este pitido). Transcurridos los 5 segundos, el equipo realizará una serie de pitidos cortos e intermitentes dejando la memoria en estado virgen, y quedará el receptor en programación listo para entrar nuevos mandos. El PIN de instalación seguirá vigente.

Eliminación del PIN: Manteniendo pulsado el botón de programación durante 5 segundos más después de haber realizado un reset, el equipo realizará una serie larga de pitidos cortos e intermitentes indicando la eliminación del PIN.



Observación : en el hipotético caso de que la memoria del receptor quedase alterada por cualquier factor externo inusual, cuando se pulse un canal de un emisor ya memorizado el receptor-micro emitirá intermitencias sonoras hasta que a este se le desconecte la alimentación.

SUSTITUCIÓN DE CÓDIGO

Esta función permite anular un emisor perdido o robado aprovechando el mismo código y sin el desplazamiento para anular el código extraviado en el receptor. Sabiendo dicho código, a través de un programador portátil MANAGER o MINIMAN, se modifica el “Número de Sustitución”, que va del “0” al “7” (0 es el primer mando servido de fábrica y el 7 el último “sustituto” antes de dar el código como obsoleto en esa instalación). El sistema permite crear este “sustituto” a partir de un emisor nuevo, modificándole el código y el “Número de Sustitución” (véase el manual del programador portátil).

Un sustituto superior, al emitir su código al receptor, anula el anterior y se actualiza automáticamente.

El usuario al llegar a la instalación, deberá activar su emisor dos veces. A la primera el receptor actualiza el nuevo emisor y anula el anterior. A la segunda activa el correspondiente funcionamiento del receptor.

USO DEL MICRO-RECEPTOR

Este receptor está destinado a usos de telemando para puertas de garaje, para proporcionar la orden de movimiento a cuadros de maniobra y conexión/desconexión de alarmas. No está garantizado su USO para accionar directamente otros equipos distintos de los especificados.

ANEXO IMPORTANTE

En cumplimiento de la directiva europea de baja tensión, les informamos de los siguientes requisitos:

- Para equipos conectados permanentemente deberá incorporarse al cableado un dispositivo de conexión fácilmente accesible.
- Es obligatorio instalar este equipo en posición vertical y firmemente fijado a la estructura del edificio.
- Este equipo sólo puede ser manipulado por un instalador especializado, por su personal de mantenimiento o bien por un operador convenientemente instruido.
- La instrucción de uso de este equipo deberá permanecer siempre en posesión del usuario.

"La marca CE colocada en este aparato significa que cumple con las disposiciones recogidas de la Directiva 89/336/CEE sobre compatibilidad electromagnética".

MICRO-RECEPTEUR 12/24V MICRO-DCS

Ce récepteur est destiné à mémoriser des codes d'émetteurs "Dynamic Code".

CARACTÉRISTIQUES GÉNÉRALES:

Fréquence	433,92 / 418* MHz
Système de mémorisation des codes	Auto-mémorisation ou via programmeur
Capacité mémoire	31/126/500 codes
Type mémoire	Mini-carte EEPROM extraïble
Nombre fonctions	1 ou 2 selon la version
Antenne	Incorporée orientable
Certification	conf. norme européenne EN 300 220-1

*RU uniquement

DONNÉES TECHNIQUES:

Alimentation	12/24 V ac.dc.
Marge d'alimentation en 12V dc	de 11,8V à 13V
Contacts relais	1A/125 V ac.
Sensibilité	supérieure à 100 dBm
Consommation au repos	15 mA
Température de fonct.	-20° à 85° C
Étanche	IP44
Dimensions	127x70x52mm

FONCTIONNEMENT

Lorsqu'il reçoit un code, le récepteur vérifie s'il possède celui-ci en mémoire. Dans ce cas, il active la fonction correspondante suivant le modèle de micro-récepteur employé. Si le code reçu n'a pas été mémorisé, le récepteur ne réalise aucune action.

Il existe deux modèles distincts de micro-récepteurs : la version monocanal et la version bicanal.

* Le micro-récepteur monocanal peut être activé par un émetteur monocanal ou par la 2ème, 3ème ou 4ème fonction d'un émetteur, si celle-ci a été mémorisée au préalable dans le micro-récepteur.

* Le micro-récepteur bicanal:

- Les relais sont alors activés par 1ère fonction relais 1, 2ème fonction

relais 2, si l'on programme l'émetteur en appuyant sur la 1ère fonction.

- Les relais sont alors activés par 3ème fonction relais 1, 4ème fonction relais 2, si l'on programme l'émetteur en appuyant sur la 3ème fonction.

Mode d'activation du canal :

Impulsionnel: Sélectionnable par l'intermédiaire des micro-interrupteurs relais 1er canal / 2ème canal en position OFF. C'est la fonction la plus souvent utilisée. Le relais reste activé aussi longtemps que l'on maintient la pulsation de la touche de l'émetteur.

Bi-stable: Sélectionnable par l'intermédiaire des micro-interrupteurs relais 1er canal / 2ème canal en ON. La fonction du relais est la suivante : à la première pulsation de l'émetteur, le relais est enclenché et reste dans cette position même si l'on n'appuie plus sur la touche de l'émetteur. Une deuxième pulsation de l'émetteur provoque le désenclenchement du relais. Une troisième pulsation provoque le réenclenchement et ainsi de suite. Utilisation pour brancher/débrancher des systèmes d'alarme, ...

Note : Dans la version monocanal, le micro-interrupteur de sélection de relais 2ème canal est annulé et sa configuration est donc indifférente.

DESCRIPTION DE LA PLAQUE-BASE

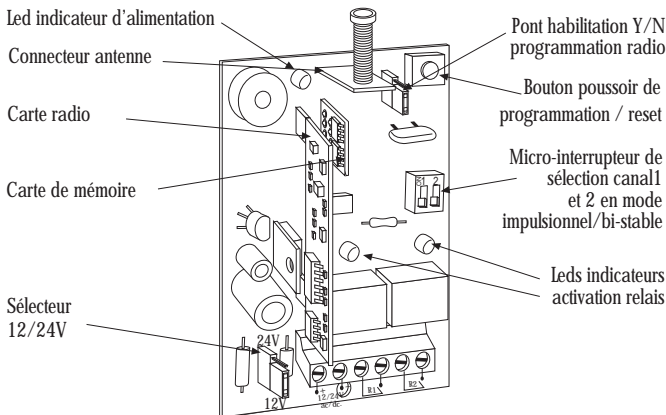

INSTALLATION



Débrancher la tension d'alimentation avant d'effectuer toute manoeuvre d'installation dans le récepteur.

FIXATION DU BOÎTIER:

Le récepteur est composé de 4 parties distinctes : une partie postérieure, un circuit, une partie frontale de forme incurvée ainsi qu'une antenne orientable.

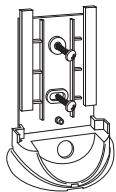

- Fixer la partie postérieure du boîtier au mur en utilisant les chevilles et vis fournies à cet effet.

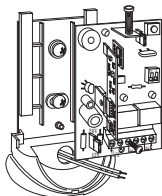

- Fixer le circuit à cette partie postérieure.
- Passer les câbles par la partie inférieure du micro-récepteur.

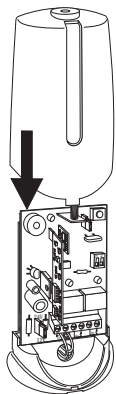

- Faire glisser la partie frontale du micro-récepteur dans le rail de la partie postérieure.

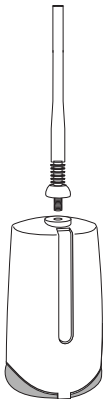

- Visser l'antenne sur la partie supérieure du boîtier.

- L'antenne est orientable.
- Ne pas situer l'antenne active à moins de 5 mètres d'un autre récepteur et/ou une autre antenne active.

CONNEXIONS:

- Connecter les câbles d'alimentation aux bornes marquées 1 et 2 en suivant les instructions de celles-ci.

PROGRAMMATION

Il existe diverses manières de programmer le micro-récepteur:

PROGRAMMATION MANUELLE

• Appuyer sur le poussoir de Programmation pendant 1 seconde . Un signal sonore prolongé avertira que l'équipement est entré en programmation. Appuyer sur les boutons-poussoir de chaque télécommande que l'on veut enregistrer dans la mémoire du récepteur. Au bout de 10 secondes sans programmation de télécommande ou en appuyant sur le bouton de la partie arrière de tout émetteur enregistré, l'armoire sortira de la programmation et se mettra en fonctionnement, prête à l'activation des relais.

PROGRAMMATION AVEC PROGRAMMATEUR PORTATIF



Ne jamais extraire ou insérer la carte de mémoire lorsque le récepteur est en mode de programmation. Il est indispensable pour cela de passer au préalable au mode de fonctionnement ou de débrancher l'alimentation. Dans le cas contraire, la mémoire pourrait en être altérée.

- Extraire la carte de mémoire du micro-récepteur.
- Insérer celle-ci dans le connecteur prévu à cet effet dans le programmeur portatif.
- Réaliser les manipulations souhaitées (enregistrement de codes de réserve, copies,...)
- Insérer à nouveau la carte de mémoire dans le micro-récepteur.

PROGRAMMATION VIA RADIO D'ÉMETTEURS SUPPLÉMENTAIRES

• Pour pouvoir utiliser ce mode et passer le récepteur en programmation, il faut obligatoirement être en possession d'un émetteur déjà enregistré dans le récepteur.

• Pour permettre cette fonction de programmation via radio, il faut auparavant situer le pont sélecteur Y/N en position "Y". Si l'on ne souhaite pas autoriser la programmation de nouveaux émetteurs suivant ce mode, le pont sélecteur doit être situé en "N".

• Appuyer à l'aide d'un stylo ou d'un clip, sur le bouton situé sur la partie arrière de l'émetteur qui, nous le rappelons, est déjà enregistré dans ce récepteur (si on a plusieurs récepteurs proches, il activera le mode de programmation sur tous ces récepteurs). On entendra un long signal sonore indiquant qu'il est entré en phase de programmation.

• Ensuite pour enregistrer chacun des nouveaux émetteurs, appuyer sur le canal correspondant de chacun d'eux. Pour confirmer que la programmation

a été correcte, attendre jusqu'à ce qu'un court signal sonore se fasse entendre après chaque enregistrement.

- Il faut bien savoir qu'en introduisant de la sorte de nouveaux émetteurs, ceux-ci ne pourront être enregistrés qu'avec le même canal; par conséquent, on aura enregistré la " commande clé", la commande qui a mis le récepteur en programmation. Par exemple, si la " commande clé " est un bicanal enregistré avec le pousoir 2, les nouveaux émetteurs introduits "via radio" devront également être enregistrés avec le pousoir 2. S'il faut enregistrer avec un autre canal de la nouvelle télécommande, il faudra le faire manuellement.

- Si on laisse passer 10 secondes sans appuyer sur un nouvel émetteur, le récepteur termine automatiquement la phase de mémorisation de codes, en l'indiquant par de courts signaux sonores.

Note: si on ne veut pas attendre 10 secondes, on peut terminer la phase de mémorisation en actionnant à nouveau le bouton situé sur la partie arrière de l'émetteur qui a commencé la programmation, ou bien le dernier à avoir été mémorisé. La fin de programmation sera confirmée par deux courts signaux sonores.

PROGRAMMATION VIA RADIO D'ÉMETTEURS SUPPLÉMENTAIRES SANS "ÉMETTEUR MAÎTRE" (PIN-MODE)

STOP Pour pouvoir programmer dans ce mode, il faut avoir placé d'abord un "PIN" d'installation.

Ce "PIN" est un nombre à 4 chiffres qui est introduit, par l'intermédiaire d'un Programmateur Portable MANAGER ou MINIMAN dans le premier émetteur qui est enregistré dans le récepteur ou directement dans sa carte de mémoire. À partir de là, le récepteur reconnaît le "PIN" dans tout émetteur où il aura également été inséré. Ce "PIN" s'émettra en appuyant sur le bouton de la partie arrière de l'émetteur correspondant et le récepteur l'enregistrera automatiquement dans sa mémoire, ce qu'il indiquera par l'intermédiaire d'un long signal sonore.

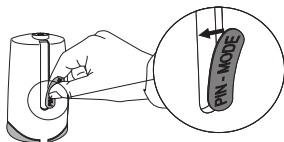

Dans ce type de fonctionnement, il est conseillé de coller l'adhésif "PIN-MODE" pour que la programmation soit plus facile pour les usagers.

EFFACEMENT DE LA MÉMOIRE

Une fois le code mémorisé dans la carte réceptrice, il ne peut plus être effacé individuellement. La seule façon d'éliminer les codes mémorisés consiste à effacer tout le contenu de la mémoire (en faisant un "reset du système"). Pour effacer le contenu de la mémoire du récepteur, il faudra appuyer sur le bouton de programmation pendant 5 secondes. Après la première seconde, un long signal sonore indiquera que le récepteur est entré en phase de programmation (ne pas faire attention à ce signal). Au bout des 5 secondes, l'appareil émettra une série de signaux sonores courts et intermittents nous indiquant que la mémoire est vierge et que le récepteur est prêt à accepter de nouveaux émetteurs. Le PIN de l'installation sera encore valable.

Elimination du PIN: Il faudra maintenir la pression sur le bouton de programmation pendant 5 secondes supplémentaires après avoir réalisé le "reset". L'appareil émettra une série de sons courts et intermittents nous indiquant l'élimination du PIN.



Observation : Au cas où la mémoire du récepteur serait altérée par un facteur externe inhabituel, le récepteur émettra des intermittences sonores (eeee) lorsque l'on appuiera sur le bouton d'un émetteur, déjà mémorisé.

SUBSTITUTION DE CODE

Cette fonction permet d'annuler un émetteur perdu ou volé, en utilisant le même code sans avoir à se déplacer jusqu'au récepteur afin d'annuler le code égaré. En connaissant le code précité, et par l'intermédiaire d'un programmeur portable MANAGER ou MINIMAN, modifier le "Numéro de Substitution", qui va de "0" à "7" (0 est la première commande servie d'usine, et 7 est le dernier "substitut" avant de donner le code comme annulé dans cette installation). Le système permet de créer ce "substitut" à partir d'un émetteur neuf, en modifiant son code et le "Numéro de Substitution" (voir le manuel du programmeur portable MANAGER). Le substitut d'un numéro supérieur, en émettant son code au récepteur, annule l'antérieur et s'actualise automatiquement. Lorsqu'il arrivera à l'installation, l'utilisateur devra activer son émetteur par deux fois. A la première impulsion, le récepteur actualisera le nouvel émetteur et annulera l'antérieur. A la seconde impulsion, il activera le fonctionnement du récepteur.

UTILISATION DU MICRO-RÉCEPTEUR

Ce récepteur est destiné à un usage de télécommande pour portes de garage, pour donner l'ordre de mouvement à un coffret de commande de manoeuvre et pour le branchement/débranchement d'alarmes. Son USAGE n'est pas garanti pour mettre en marche directement des équipements distincts de ceux spécifiés ci-dessus.

ANNEXE IMPORTANTE

Pour respecter la directive européenne de basse tension, nous vous informons des conditions suivantes:

- Pour les appareils connectés en permanence, il faudra inclure sur le câblage un dispositif de déconnexion facilement accessible.
- Cet appareil doit être obligatoirement installé en position verticale et fermement fixé à la structure du bâtiment.
- Cet appareil ne peut être manipulé que par un installateur spécialisé, par le personnel de maintenance ou bien par un opérateur convenablement formé.
- Les instructions d'emploi de cet appareil devra toujours être en possession de l'utilisateur.

"Le marque CE placée sur cet appareil signifie qu'il respecte les dispositions de la Directive 89/336/CEE sur compatibilité électromagnétique."

MICRORECEIVER 12/24V MICRO-DCS

This microreceiver is designed to memorise "Dynamic Code" transmitter codes.

GENERAL DATA:

Frequency	433,92 / 418* MHz
Code memorisation system	Self-learning or via programmer
Memory capacity	31/126/500 codes
Memory type	Removable EEPROM minicard
No. channels	1 or 2 channels (depending on version)
Antenna	Built-in adjustable
Certificate	Meets European std EN 300 220-1

*UK only

TECHNICAL DATA:

Power	12/24 VAC/DC
Power range in 12V d.c.	from 11,8V to 13V
Relay contacts	1A/125 VAC
Sensitivity	> 100 dBm
Power consumption at rest	15 mA
Working temperature	-20° to 85° C
Watertight	IP44
Dimensions	127 x 70 x 52 mm

OPERATION

Upon receiving a code, the receiver first checks whether it is stored in memory and if so, activates the channel for the microreceiver model used. If the code received is not stored in memory, the receiver takes no further action.

There are two different microreceiver models: single channel and double channel.

- The single-channel microreceiver can be activated by a single channel transmitter or by the second, third or fourth channel of a transmitter, if this channel has been stored previously in the microreceiver.
- Double channel microreceiver:
 - The relays are activated as follows: Relay 1 by the first channel and Relay

2 by the second channel, if the emitter is programmed using the first channel.
 - The relays are activated as follows: Relay 1 by the third channel and Relay 2 by the fourth channel, if the emitter is programmed using the third channel.

Channel activation mode:

Pulse-operating:

Select by setting the relay selector microswitches first channel and/or second channel to OFF.

This is the most commonly used function. The relay remains activated whilst the transmitter button is pressed.

Bistable:

Select by setting the relay selection microswitches first channel and/or second channel to ON.

When the transmitter is first pressed, the relay closes and remains in this position even after the transmitter button is released. Pressing the transmitter again causes it to open, pressing it a third time causes it to close again and so on. Used to connect/disconnect alarm systems, etc.

Note: in the single-channel version, the second channel relay selection microswitch is disabled and set-up is irrelevant.

DESCRIPTION OF THE MOTHER BOARD

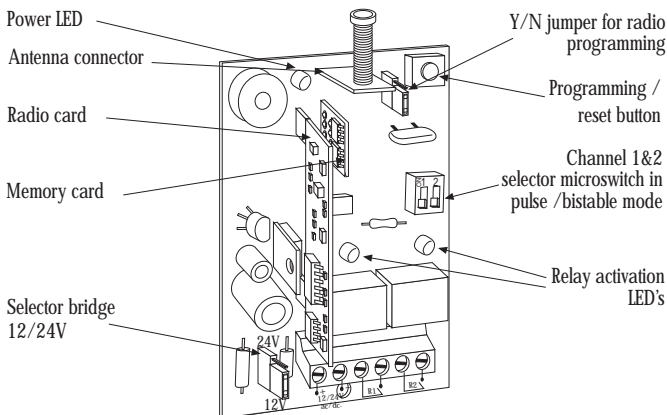

INSTALLATION



Disconnect the power before working on the receiver installation.

CHASSIS ATTACHMENT:

The receiver comprises four different pieces: a rear cover, circuit, front curved cover and adjustable antenna.

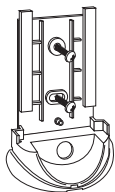

- Attach the rear of the box to the wall using the plugs and screws supplied.

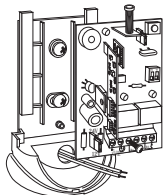

- Attach the circuit to the rear of the box.
- Pass the cables through the bottom of the microreceiver.

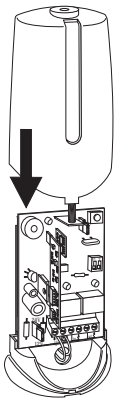

- Slide the front of the microreceiver over the track in the rear cover.

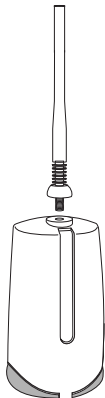

- Screw the antenna to the top of the chassis.

- Adjust the antenna.
- Do not position the active antenna less than 5 metres away from another receiver and/or active antenna.

CONNECTIONS:

- Connect the power cables to terminals 1 and 2 in the printed circuit board, as indicated on the plate label.

PROGRAMMING

There are several different ways to program the microreceiver:

MANUAL PROGRAMMING

Press the programming button for 1 second: the red programming LED will light up and remain lit during for 1 second. A long “beep” will indicate that the unit has entered the programming mode. Press the channels of each command to be recorded in the memory of the receiver. After 10 seconds without programming any command, or on pressing the button on the rear of any recorded transmitter, the control unit will exit the programming mode and enter the operation mode, ready to activate the relays.

PROGRAMMING WITH THE PORTABLE PROGRAMMER



Never remove or insert the memory card when the receiver is in programming mode. Always switch to operating mode or disconnect the power to prevent any damage to memory.

- Remove the memory card from the micro-receiver.
- Insert it in the connector provided for this purpose in the portable programmer.
- Perform the steps desired (memorising reserve codes, copies, etc.).
- Re-insert the memory card in the micro-receiver.

PROGRAMMING OF ADDITIONAL TRANSMITTERS VIA RADIO

• In order to be able to work in this mode and place the microreceiver in programming mode via radio, the transmitter must already be stored in this microreceiver.

• To allow programming via radio, the activation bridge YES/NO must have been set in the left position to short circuit the central and left pins.

• With the point of a pen or a paper-clip, press the button in the rear of the transmitter which is already recorded in this receiver. (If there is more than one receiver nearby, this will activate the programming mode in all of them.) A long acoustic signal will sound, indicating that the receiver has entered the programming mode.

• To record each of the new transmitters, press the corresponding channel in each of them. A short acoustic signal after each recording will confirm that the programming has proceeded correctly.

• It should be taken into account that on recording new transmitter by this method, these can only be recorded with the same channel which recorded

the “key command”, the command used for programming the receiver. For example, if the key command is a double channel recorded with button 2, the new transmitters recorded “via radio” must also be recorded with button 2. If they are to be recorded with another channel of the new command, this must be done manually.

- If no new transmitter is recorded in the space of 10 seconds, the receiver automatically concludes the code memorisation phase, indicating this by means of two short acoustic signals.

Note: To avoid waiting the 10 seconds, the memorisation phase can be terminated by pressing the button in the rear of the transmitter which started the programming or of the last to be memorised. Termination will be indicated by two short acoustic signals.

PROGRAMMING VÍA ADDITIONAL RADIO TRANSMITTERS WITHOUT “MASTER TRANSMITTER” (PIN-MODE)



In order to operate in this mode, it is necessary to first insert an installation “PIN”.

This “PIN” is a four-digit number, which is inserted, by means of a MANAGER or MINIMAN portable programmer, into the first transmitter which is recorded in the receiver. As from now, the receiver recognizes the corresponding transmitter and automatically records it in its memory, indicating this action by means of a very long acoustic signal.

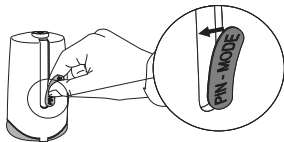

If you are working in this function mode it can be useful to place readable the sticker “PIN-MODE” in order to facilitate the programming procedure by the end user.

DELETION OF MEMORY

Once a code is recorded in the memory of the receiver card, it cannot be deleted individually. The codes recorded there can only be eliminated by erasing the entire memory (performing a “system reset”). To erase the contents of the memory of the receiver, press the programming button for 5 seconds. After the first second the unit will emit a long “beep” that will indicate that the unit has entered the programming mode (do not pay attention to this “beep”). After the 5 seconds, the unit will emit a series of short intermittent “beeps”, indicating that the memory is free and that the receiver is in the programming mode ready for new commands to be entered. The installation PIN will remain operative.

Deletion of PIN: Keeping pressed the programming button during 5 seconds more after the reset, the unit will emit a long serie of short intermittent “beeps” indicating the deletion of the PIN



Note : if the receiver memory were altered by any unusual external factor, the microreceiver will give off intermittent audible signals when the channel of a transmitter that has already been stored is pressed, until the microreceiver power is disconnected.

CODE REPLACEMENT

This function enables you to cancel any lost or robbed transmitter, using the same code and without the necessity of having the receiver present in order to cancel the lost code. By means of a MANAGER or MINIMAN portable programmer and knowing the code, you can change the “Replacement Number”, from “0” to “7” (0 is the first remote control delivered by the factory, and 7 the last “replacement” before setting the code as obsolete in the installation). The system permits such “replacements” from a new transmitter, changing the code and “Replacement Number” (see MANAGER portable programmer manual). Emitting the code to the receiver, the new replacement number will cancel the previous one and will be automatically updated.

In the installation, the user must activate the transmitter twice. The first time, the receiver updates the new element and cancels the previous one. The second time, the receiver activates the corresponding operation in the receiver.

USE OF THE MICRORECEIVER

This receiver is designed to operate automatic garage door openers, provide the movement signals to control boards and connect/disconnect alarms. No warranty is offered for USE in direct activation of units other than those specified.

IMPORTANT ANNEX

In compliance with the European Directive low-voltage electrical equipment, we hereby inform users of the following requirements:

- For units which are permanently connected, an easily accessible circuit-breaker device must be built into the wiring system.
- This unit must always be installed in a vertical position and firmly fixed to the structure of the building.
- This unit must only be handled by a specialised installer, by his maintenance staff or by a duly trained operator.
- The instruction manual for this unit must always remain in the possession of the user.

“The CE marking affixed to this device indicates that it complies with the requirements set forth in the electromagnetic compatibility Directive 89/336/EEC”.

MICRO-EMPFÄNGER 12/24V

MICRO-DCS

Dieser Micro-Empfänger ist zur Codespeicherung von Sendern mit "Dynamic Code" System ausgerüstet.

ALLGEMEINE MERKMALE:

Frequenz	433,92 / 418* MHz
Codespeichersystem	Selbtspeicherung oder mit Programmiereinheit
Speicherkapazität	31/126/500 Codes
Speichertyp	ausziehbare Mini-EEPROM-Karte
Kanäle	1 oder 2 Kanäle (je nach Version)
Antenne	Inklusive, orientierbar
Abnahme	laut europäischer Norm EN 300 220-1

*Nur GB

TECHNISCHE MERKMALE:

Betriebsspannung	12/24 V ac. dc.
Spannungstoleranz bei 12V d.c.	von 11,8V bis 13V
Relais-Kontakte	1A/125 V ac.
Sensibilität	mehr als - 100 dBm
Verbrauch in Ruhefunktion	15 mA
Betriebstemperatur	-20° bis 85° C
Dichte	IP44
Maße	127x70x52mm

FUNKTIONSWEISE

Wenn ein Code empfangen wird überprüft der Empfänger, ob dieser gespeichert ist. Wenn dies der Fall ist aktiviert er den zugehörigen Kanal je nachdem welches Modell von Micro-Empfänger verwendet wird. Wenn der empfangene Code nicht gespeichert ist, bleibt der Empfänger inaktiv.

Es existieren zwei verschiedene Modelle von Micro-Empfängern: mit einem Kanal (mono) oder zwei Kanälen (bi).

- Der Mikro-Empfänger mit einem Kanal kann von einem Sender mit einem Kanal aktiviert werden, oder auch vom 2ten, 3ten oder 4ten Kanal eines Senders, wenn vorher dieser Kanal im Micro-Empfänger gespeichert worden ist.
- Der Micro-Empfänger in 2 Kanal Ausführung:
 - Der erste und zweite Relais werden vom ersten und zweiten Kanal des

Senders aktiviert, wenn beim Programmieren der Erste Kanal des Senders gedrückt wurde.

- Diese Relais können aber auch vom dritten und vierten Kanal eines Senders aktiviert werden, wenn beim Programmieren der dritte Kanal des Senders gedrückt wurde.

Aktivierung des Kanals:

Durch Schaltimpuls:

Durch einen Microschalter wird das Relais des ersten Kanals und/oder zweiten Kanals in OFF-Position ausgewählt.

Diese Funktion ist die üblicherweise benutzte. Das Relais bleibt solange aktiviert, wie der Schalter des Empfängers gedrückt wird.

Bistabil:

Durch einen Microschalter wird das Relais des ersten und/oder zweiten Kanals in ON-Position ausgewählt.

Beim ersten Drücken des Empfängers rastet das Relais ein und bleibt in dieser Position auch wenn der Druckknopf des Empfängers losgelassen wird. Ein zweites Drücken des Empfängers wird das Relais ausgeschaltet. Ein drittes Drücken lässt es wieder einrasten und so weiter. Dieses System wird zum Ein- und Ausschalten von Alarmanlagen verwendet.

Hinweis: wenn es sich um die Version mit einem Kanal handelt, ist der Microschalter für das zweite Relais ohne Funktion, so daß es folglich auch nicht programmiert werden muß.

BESCHREIBUNG DER GRUNDPLATTE

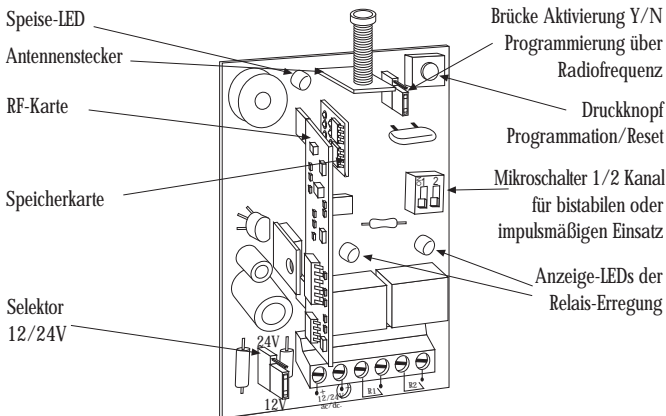

INSTALLATION



Schalten Sie den Empfänger vor jeder Änderung im Installationsmenü aus.

BEFESTIGUNG DES GEHÄUSES:

Der Empfänger besteht aus 4 verschiedenen Elementen: eine Rückplatte, eine Frontplatte, eine "Schmuckplatte", und eine orientierbare Antenne.

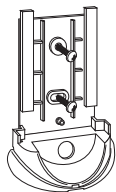

- Die Rückplatte mit den beiliegenden Dübeln und Schrauben an der Wand befestigen.

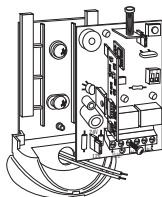

- Kabel durch die Unterseite des Micro-Empfängers führen.

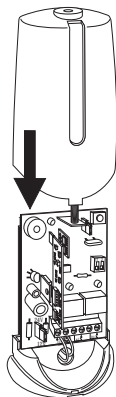

- Frontplatte des Empfängers montieren, indem die beiden oberen Steckplättchen in die zugehörigen Raster der Rückplatte gesteckt werden. Dann Gehäuse mit den beiden an der Unterseite angebrachten Schrauben schließen.

- Die Schmuckplatte des Empfängers andrücken.

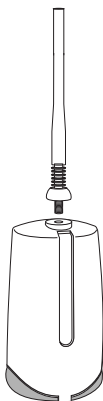

- Antenne an der Oberseite einschrauben.

- Die Antenne ist ausrichtbar
- Die aktive Antenne nicht näher als 5m vom Empfänger anbringen.

ANSCHLÜSSE:

- Die Netzzuleitungskabel in den mit 1 und 2 gekennzeichneten Klemmen laut Anleitung anschließen (auf der linken Seite der Grundplatte)

PROGRAMMIERUNG

Es gibt verschiedene Programmierungsweisen des Empfängers.

MANUELLE PROGRAMMIERUNG

Programmiertaster eine Sekunde lang betätigen. Hierauf leuchtet die rote Programmiervorgang abgeschlossen est. Duch ein längeres akustisches Signal wird verdeutlicht. Nun die jeweils im Empfänger abzuspeichernden Kanäle eingeben. Wird während zehn Sekunden kein Kanal eingegeben oder wird die rückwärtige Taste eines eingegebenen Senders betätigt, unterbricht der Empfänger die Programmierfunktion und geht auf normalen Betrieb zur Aktivierung der Relais über.

PROGRAMMIERUNG MIT TRAGBARER PROGRAMMIEREINHEIT



Speicherkarte nicht herausziehen oder einstecken, solange der Empfänger auf Programmierbetrieb steht. Es muß zunächst der Betriebsmodus eingeschaltet werden oder das Gerät abgeschaltet werden, weil sonst der Speicher beschädigt werden könnte.

- Speicherkarte aus dem Mikroempfänger herausziehen.
- Schieben Sie sie in den dafür vorgesehenen Anschluß des tragbaren Programmierers.
- Führen Sie die gewünschten Operationen aus (Speicherung von Reservercodes, Kopien, ...)
- Speicherkarte erneut in den Mikroempfänger einstecken.

FERNPROGRAMMIERUNG MIT ZUSÄTZLICHEN SENDERN

• Um auf diese Weise programmieren zu können, also den Programmierungsmodus des Empfänger auf Entfernung einschalten zu können, muß man über einen Sender verfügen, der bereits in diesem Empfänger gespeichert ist.

• Um diese Funktion benutzen zu können, muß zunächst die Brücke für die Fernprogrammierung Y/N in Position "Y" stehen. Wenn die Funktion nicht verwendet werden will, muß die Brücke auf "N"-Position gestellt werden.

• Mit Hilfe eines Kugelschreibers oder einer Büroklammer den Knopf auf der Rückseite des Senders drücken, von dem man weiß, daß er bereits in diesem Empfänger gespeichert wurde (im Falle, daß sich mehr als ein Empfänger in der Nähe befindet, wird der Programmierungsmodus in allen aktiviert). Es ertönt ein langer Tonsignal der angibt, daß die Programmierungsphase eingetreten ist.

• Danach, um jeden einzelnen Sender einzuprogrammieren, den gewünschten Kanal in jedem von ihnen drücken. Um die korrekte Programmierung zu bestätigen, warten Sie auf das kurze Tonsignal nach jeder Eingabe.

- Es gilt zu bedenken daß bei der so ablaufenden Eingabe neuer Sender diese nur mit dem Kanal adgespeichert werden können, mit de eingangs der "Schlüsselbefehl" abgegeben wurde, der Befehl also, aufgrund dessen der Empfänger auf Programmierbetrieb übergegangen ist. Handelt es sich beim "Schlüsselbefehl" so beispielsweise um einen Zweikanalyp, der mit dem Taster 2 eingegeben wurde, können die neu einzugebenden Sender ebenfalls nur über die Taste 2 abgespeichert werden. Müssen sie mit einem anderen Kanal kombiniert werden, ist dies von Hand vorzunehmen.
- Wenn nach 10 Sekunden kein neuer Sender angegeben wurde, beendet der Empfänger automatisch die Codespeicherungsphase und meldet dies durch zwei kurze Tonsignale.

Anmerkung: Will man keine 10 Sekunden warten, kann die Programmierung auch durch eine erneute Betätigung des hinten bei der Öffnung der konfigurierten Sender befindlichen Tasters abgebrochen werden. Die Einstellung des Programmiervorgangs wird dann durch zwei kurze akustische Signale (ee) bestätigt.

PROGRAMMIERUNG VIA RADIO ZUSÄTZLICHER SENDER OHNE "MASTERSENDER" (PIN-MODE)



Um in diesem Modus arbeiten zu können, muß man vorher einen "PIN" eingeben.

Dieser "PIN" ist eine vierstellige Ziffer die, mit Hilfe eines tragbaren MANAGER oder MINIMAN Programmiergerätes, entweder in dem Sender, der zuerts im Empfänger gespeichert wurde, oder direkt in seiner Speicherkarte eingegeben wird. Von nun an erkennt der Empfänger diesen "PIN" in jedem Sender wo er auch eingespeichert wurde. Die Sendung des "PINS" erfolgt indem man auf den Knopf auf der Rückseite des entsprechenden Senders drückt und der Empfänger ann automatisch speichert wobei er dies mit einem langen Tonsignal anmeldet.

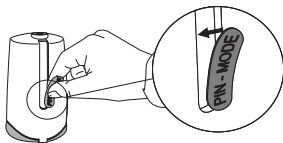

Falls in diesem Funktionsmodus gearbeitet wird, ist es ratsam den mitgelieferten Aufkleber "PIN-MODE" sichtbar anzubringen, um dem Benutzer der Anlage die Programmation zu erleichtern.

LÖSCHEN DES SPEICHERS

Nachdem ein Code im Speicher des Empfängers gespeichert wurde, kann er nicht einzeln gelöscht werden. Die dort gespeicherten Codes können nur durch ein Reset des gesamten Speicher gelöscht werden. Zum löschen der im Empfänger abgespeicherten Codes, muss die Programmieraste 5 Sekunden lang betätigt werden. Nach der 1sten Sekunde ertönt ein Signal mit dem der Empfänger anzeigt, dass er im Programmationsmodus ist (nicht darauf achten!). Nach 5 Sekunden hört man unterbrochene akustische Signale, welche anzeigen das der Speicher leer und wieder bereit für die Aufnahme neuer Sender ist. Der PIN der Installation bleibt erhalten.

Löschen des PIN's: Wenn der Druckknopf nach dem ertönen des Reset weitere 5 Sekunden lang gedrückt wird, hört man eine Serie von langen und unterbrochenen Signale, die darauf hinweisen, das der PIN gelöscht wurde.



Hinweis: falls der Speicher des Empfängers durch irgendeinen ungewöhnlichen externen Faktor beeinträchtigt würde, sendet die gesamte Anlage intermittente akustische Signale, sobald der Sender aktiviert wird. (eeeeee).

CODESERSETZUNG

Diese Funktion erlaubt es einen verlorenen oder gestohlenen Sender abzustellen, mit der Anwendung des selben Codes, ohne da es notwendig ist den verlorenen Code direkt am Empfänger zu annullieren. Solange der Code bekannt ist, können Sie, mit Hilfe eines tragbaren MANAGER oder MINIMAN Programmierers, die "Ersatznummer", die für Sender einen Wert von "0" bis "7" einnimmt, ändern (0 ist die erste ab Werk Kontrollnummer und 7 ist die letzte "Ersatznummer" die angegeben wird bevor der Code für diese Anlage ungültig wird). Das System erlaubt es diesen "Ersatz" an Hand eines neuen Senders zu erschaffen, wofür man seine Code und "Ersatznummer" ändert (siehe Bedienungsanweisungen des tragbaren MANAGER Programmierers). Sobald der Empfänger die Codesendung eines Ersatzes mit einer grösseren Nummer empfängt, wird der vorherige Ersatz annulliert und der Neue automatisch actualisiert. Sobald der Benutzer zur Instalation kommt, wird zum Aktivieren des Tores ein zweimaliges Drücken des Senders verlangt. Beim ersten Mal wird der neue Sender eingelernt und der Alte gelöscht, beim zweiten Mal drücken, funktioniert der Empfänger wie gewohnt.

ANWENDUNGEN DES EMPFÄNGERS

Dieser Empfänger ist für Fernbedienungsanwendungen wie Garagentüren konzipiert, sowie zur Organisation der Bewegung in Schalttafeln und zum Ein- und Ausschalten von Alarmanlagen. Seine Benutzung in anderen als den beschriebenen Anwendungen wird nicht garantiert.

WICHTIGE ZUSATZINFORMATION

In Erfüllung der Richtlinien über Schwachstrom, informieren wir über folgende Anforderungen:

- Bei ständig angeschlossenen Anlagen muß der Verkabelung eine leicht zugängliche Abschaltvorrichtung angebracht werden.
- Pflichtgemäß muß diese Anlage in vertikaler Position aufgestellt werden und fest an die Struktur des Gebäudes angebracht werden.
- Diese Anlage kann nur von einem Fachmann, dem Wartungspersonal oder einem entsprechend ausgebildeten Betreiber manipuliert werden.
- Das Gebrauchshandbuch dieser Anlage muß ständig in Besitz des Benutzers sein.

“Das CE-Zeichen an diesem Gerät bedeutet, daß es den Vorschriften der Richtlinie 89/336/CEE über Elektromagnetische Kompatibilität entspricht.”

MICRORICEVITORE 12/24V MICRO-DCS

Questo microricevitore è preparato per memorizzare codici di trasmettitore "Dynamic code":

DATI GENERALI:

Frequenza	433,92 / 418* MHz
Sistema memorizzazione codici	Autoapprendimento o via programmatore
Capacità di memoria	31/126/500 codici
Tipo memoria	Mini-scheda EEPROM estraibile
N. canali	1 o 2 canali (a seconda versione)
Antenna	incorporata orientabile
Certificazione	s/ norma europea EN 300 220-1

*Solo UK

DATI TECNICI:

Alimentazione	12/24 V ac.dc.
Alimentazione (Range 12V dc)	11,8V a 13V
Contatti relè	1A/125V ac
Sensibilità	migliore di - 100 dBm
Assorbimento a riposo	15 mA
Temperatura funzionamento	-20° a 85° C
Tenuta stagna	IP44
Dimensioni	127x70x52mm

FUNZIONAMENTO

Quando si trasmette un codice, il microricevitore verifica se questo si trova nella memoria, attivando in questo caso l'uscita. Se il codice ricevuto non è stato registrato nella memoria, il microricevitore non esegue il trasmettitore.

Esistono due modelli diversi di microricevitore: il monocanale ed il bicanale.

- Il microricevitore monocanale può essere attivato da un trasmettitore monocanale, o perfino dal 2°, 3° o 4° canale di un trasmettitore, se si ha stato memorizzato previamente questo canale nel microricevitore.

- Il microricevitore bicanale:

- i relè sono attivati dal 1° canale il Relè 1 e 2° canale il Relè 2, se si programma il trasmettitore premendo il primo tasto,

- i relè sono attivati dal 3° canale il Relè 1 e 4° canale il Relè 2, se si programma il trasmettitore premendo il terzo tasto.

Modo di attivazione del canale:

Per impulso:

Si seleziona mediante microinterruttori di selezione relè 1° canale e/o 2° canale in OFF. È la funzione normalmente più usata. Il relè rimane attivo mentre si preme il tasto del trasmettitore.

Bistabile:

Si seleziona mediante microinterruttori di selezione relè 1° canale e/o 2° canale in OFF.

Alla prima pulsazione del trasmettitore, il relè viene fissato e rimane così anche se non si preme il tasto del trasmettitore. Una seconda pulsazione del trasmettitore provoca lo sblocco del relè. Una terza pulsazione lo rifissa e così successivamente. Utilizzato per collegamento/disinserimento di sistemi di allarmi,

Nota: nel caso di una versione monocanale, il microinterruttore della selezione del relè 2° canale viene annullato e pertanto, la sua configurazione è irrilevante.

DESCRIZIONE DELLA SCHEDA BASE

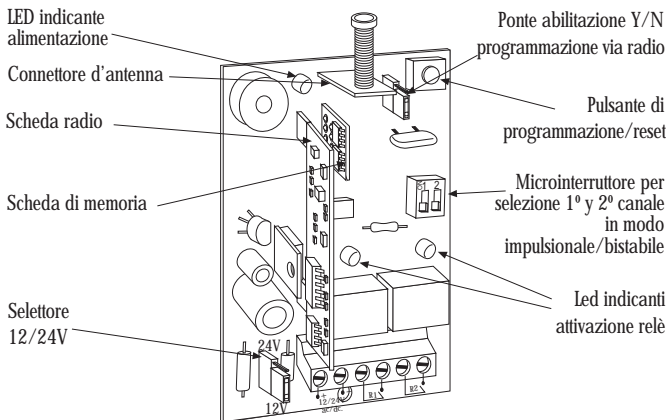

INSTALLAZIONE



Scollegare l'alimentazione prima di realizzare qualsiasi manipolazione dell'impianto nel ricevitore.

FISSAGGIO DEL CONTENITORE:

Il ricevitore è composto da 4 pezzi diversi: un coperchio posteriore, un circuito, un coperchio frontale curvo ed un'antenna orientabile.

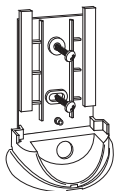

- Fissare la parte posteriore della scatola alla parete usando le viti e tasselli forniti.

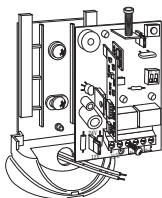

- Fissare il circuito a questa parte posteriore.
- Passare i cavi dalla parte inferiore del micro-ricevitore.

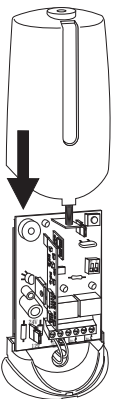

- Far scivolare la parte di fronte del microricevitore per la guida del coperchio posteriore.

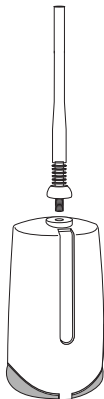

- Avvitare l'antenna nella parte superiore della scatola.

- Possibilità di orientare l'antenna.
- Non collocare l'antenna attiva a meno di 5 metri da un altro ricevitore e/o antenna attiva.

COLLEGAMENTI:

- Collegare i cavi di alimentazione alle viti 1 e 2 del circuito stampato, seguendo le indicazioni della serigrafia della targhetta.

PROGRAMMAZIONE

Esistono diversi modi per programmare il microricevitore:

PROGRAMMAZIONE MANUALE

Premere il pulsante di Programmazione per 1 secondo. Un segnale sonoro lungo avviserà che l'apparecchio è entrato in programmazione. Premere il tasto del canale corrispondente del trasmettitore. Dopo ogni memorizzazione di codice, attendere un segnale acustico breve.

Dopo 10 secondi che non si è programmato nessun trasmettitore o non premuto il pulsante della parte posteriore di qualsiasi trasmettitore caricato, il ricevitore uscirà dal modo di programmazione e inizierà a funzionare.

PROGRAMMAZIONE CON IL PROGRAMMATORE PORTATILE



Non estrarre né inserire mai la scheda della memoria quando il ricevitore è in modo di programmazione. È imprescindibile passare dal modo di funzionamento o disinserzione dell'alimentazione, in caso contrario la memoria potrebbe risultarne alterata.

- Estrarre la scheda dalla memoria del microricevitore.
- Inserirla nel connettore previsto per questo scopo nel programmatore portatile.
- Realizzare le manipolazioni desiderate (registrazione di codici di riserva, copie, ...).
- Inserire di nuovo la scheda della memoria nel microricevitore.

PROGRAMMAZIONE VIA RADIO DI TRASMETTITORI ADDIZIONALI

• Per poter lavorare in questo modo e mettere il microricevitore in modo di programmazione via radio, è imprescindibile essere in possesso di un'emittente già registrata in questo microricevitore.

• Per permettere questa funzione di programmazione via radio, è necessario aver collocato previamente il ponte di abilitazione Y/N nella posizione sinistra facendo cortocircuito dei pins centrali e sinistro. Se non si desidera programmare emittenti seguendo questo modo, il ponte di abilitazione deve essere situato nella posizione destra facendo cortocircuito dei pins destro e centrale.

• Premere con una penna o simile il pulsante situato nella parte posteriore del trasmettitore che è già stato caricato nel ricevitore (nel caso che ci sia più di un ricevitore, verranno attivati in modo di programmazione anche gli altri.) Si sentirà un segnale acustico lungo che indica l'entrata in fase di programmazione.

• Quindi inserire i nuovi trasmettitore premendo i tasti dei canali corrispondenti.

Per confermare che la programmazione è stata corretta, attendere un segnale acustico breve dopo ogni codice caricato.

- Se trascorrono 10 secondi senza inviare nuovi codici radio il ricevitore esce automaticamente dalla fase di memorizzazione dei codici emettendo due segnali acustici brevi.

Nota: Se non si vogliono attendere 10 secondi, si può concludere la fase di memorizzazione premendo di nuovo il pulsante situato nel foro della parte posteriore di qualsiasi emittente memorizzata. Il suo termine verrà confermato da due segnali sonori brevi (ee).

PROGRAMMAZIONE VIA RADIO DI RADIOCOMANDI ADDIZIONALI SENZA "TRASMETTITTORE CHIAVE" (PIN-MODE)

STOP Per poter programmare in questo modo è necessario aver introdotto in precedenza un "PIN" di installazione di 4 cifre che si introduce, mediante un Programmatore Portatile MANAGER o MINIMAN, nel primo trasmettitore che si registra sul ricevitore. A partire da questo momento, il ricevitore riconoscerà questo "PIN" su qualsiasi trasmettitore in cui sia stato introdotto. Tale "PIN" verrà emesso premendo il pulsante sul retro del corrispondente trasmettitore e il ricevitore lo salverà automaticamente nella propria memoria, indicandolo con un segnale molto lungo.

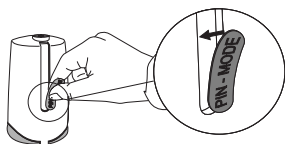

Qualora si usasse questo tipo di funzionamento, si consiglia di applicare l'adesivo annesso "PIN-MODE" per facilitare agli utenti il procedimento di programmazione.

CANCELLAZIONE DELLA MEMORIA

Dopo aver registrato un codice nella memoria, questo non si può cancellare. I codici conservati nella memoria si possono eliminare solo cancellando tutta la memoria o facendo un "reset del sistema".

Per cancellare il contenuto della memoria del ricevitore, si deve premere il bottone di programmazione durante 5 secondi. Dopo il primo secondo un bip lungo indica che il ricevitore è in modo di programmazione (non fare attenzione a questo bip, e mantenere premuto il pulsante per 5 secondi).

Trascorsi 5 secondi l'apparecchio realizzerà dei segnali corti ed intermittenti lasciando la memoria in bianco, ed el ricevitore in programmazione pronto per ricevere nuovo comandi.

Cancellazione del PIN: Se si preme il bottone di programmazione durante 10 secondi in totale (5 secondi in più dopo il RESET), il ricevitore realizzerà dei segnali corti ed intermittenti, indicando la cancellazione del PIN.



Osservazione: nel caso ipotetico che la memoria del ricevitore risultasse alterata da qualsiasi fattore esterno non normale, quando si preme un canale di un trasmettitore già memorizzato il microricevitore emetterà intermittenze sonore finchè le viene staccata l'alimentazione.

SOSTITUZIONE DI CODICI

Per cancellare un trasmettitore smarrito, si deve inserire nel nuovo trasmettitore lo stesso codice di quello smarrito, seguito da un numero di "Versione" superiore. Quando l'utente sarà nei pressi dell'impianto dovrà premere soltanto due volte il nuovo trasmettitore, automaticamente il vecchio trasmettitore verrà cancellato ed allo stesso tempo verrà programmato il nuovo. Ad esempio: Se un trasmettitore con il codice 123456 e "Versione" "0" (in origine tutti i trasmettitori hanno il numero di Versione 0) viene smarrito o rubato, l'unica cosa che deve fare il proprietario è quella di richiedere un nuovo trasmettitore con la nuova "Versione" 1 (in questo caso risulta indispensabile utilizzare la carta del codice che si trova nell'imballo originale del trasmettitore).

Così semplice e sicuro, in quanto il ricevitore non accetterà mai più un trasmettitore vecchio. Si possono assegnare fino a 7 versioni di trasmettitori (si può quindi perdere il trasmettitore 7 volte prima di cancellarlo con altri mezzi). L'inserimento delle "versioni" sui trasmettitori viene effettuato dalle unità di programmazione MANAGER o MINIMAN.

USO DEL RICEVITORE

Questo microricevitore è destinato al comando di porte garage, per attivare i quadri di manovra ed inserire/disinserire allarmi. Non è garantito il suo USO per azionare direttamente altri apparecchi diversi da quelli specificati.

ALLEGATO IMPORTANTE

In adempimento della direttiva europea di bassa tensione, Vi informiamo sui seguenti obblighi:

- Per apparecchiature permanentemente collegate bisognerà aggiungere al cablaggio un dispositivo di scollegamento facilmente accessibile.
- È obbligatorio installare questo apparecchio in posizione verticale e saldamente fissato alla struttura dell'edificio.
- Quest'apparecchio può essere manovrato solo da un installatore specializzato, dal Vostro personale di manutenzione o da un operatore convenientemente istruito.
- Le istruzioni d'uso di quest'apparecchio dovranno rimanere sempre in possesso dell'utente.

“Il marchio CE apposto su quest'apparecchio significa che adempie le disposizioni raccolte nella Direttiva 89/336/CEE sulla compatibilità elettromagnetica.”